

Un gage de **qualité**,
source de **performances**

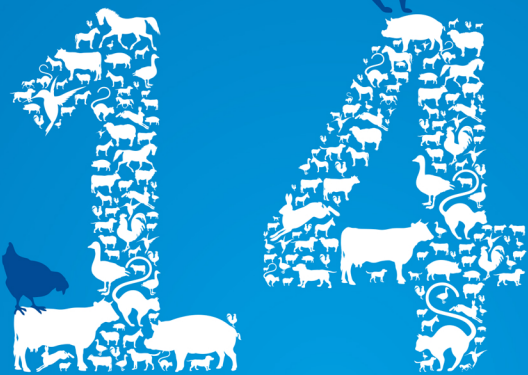

CATALOGUE

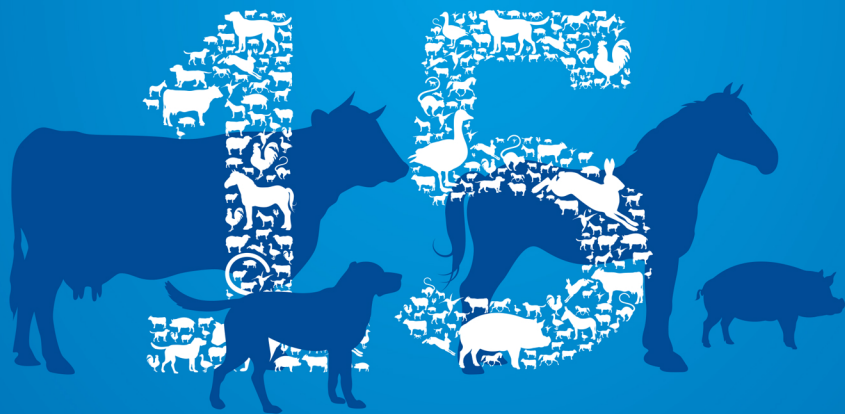

génia
la référence vétérinaire



injection



rurale



chirurgie



orthopédie



hospitalisation



protection



nettoyage



toiletage

■ ■ ■ Génia, une vision d'avenir

L'esprit précurseur, qui soutient et anime le développement des activités depuis la création de Génia, a permis à la société de consolider ses positions sur ses marchés notamment en apportant **des solutions de spécialiste et de leader sur de nombreuses gammes de matériels vétérinaires.**

Au plus près des attentes de nos marchés

Les vingt-cinq dernières années ont été particulièrement significatives en matière d'avancées que ce soit par le lancement **de générations de produits innovants ou par la montée en puissance des capacités de production.** La conquête de nouveaux marchés illustre également les efforts commerciaux entrepris sur les territoires français et internationaux.

Un partenaire à la pointe de la recherche

Une implication quotidienne auprès des professionnels de la santé animale est à l'origine de la création de matériels vétérinaires toujours plus performants. Notre service Recherche & Développement se distingue tout particulièrement par la mise au point de concepts innovants dont les qualités d'usage en font rapidement **des références du marché : fils de suture, pistolets drogueurs, seringues automatiques...**

Une logistique optimisée pour un service assuré

Le déploiement de la norme ISO 9001 : 2008 et ISO 13485 : 2003 sur l'ensemble de notre process (des approvisionnements de matières premières jusqu'aux expéditions) **garantit à nos clients une qualité constante et une disponibilité optimale de notre stock.**

Nous vous invitons à présent à redécouvrir l'offre globale Génia, une gamme cohérente au service des vétérinaires :

- notre catalogue vous propose **un large choix de 1 500 références** organisées en 8 familles de produits ;
- notre site Internet vous accueille pour vous présenter les nouveautés et vous donne un accès rapide à l'information que vous recherchez, **www.genia.fr**
- notre service commercial est à votre écoute pour toutes études et demandes spécifiques au : **+33 (0)2 40 03 24 17**, ou par fax au **+33 (0)2 40 03 14 71**, et par email : **genia@genia.fr**.

■ ■ ■ De belles perspectives sur les marchés de l'Europe et du Grand Export

Génia prend des positions à l'export depuis plus d'une vingtaine d'années qui représentent aujourd'hui un tiers du chiffre d'affaires de la société.

La clientèle étrangère est approchée à l'aide de gammes de produits conçus spécifiquement en fonction des particularités de ces marchés. Le volume des exportations a permis d'augmenter les cadences de fabrication et de réaliser des économies d'échelle favorables à la réduction des coûts de production.

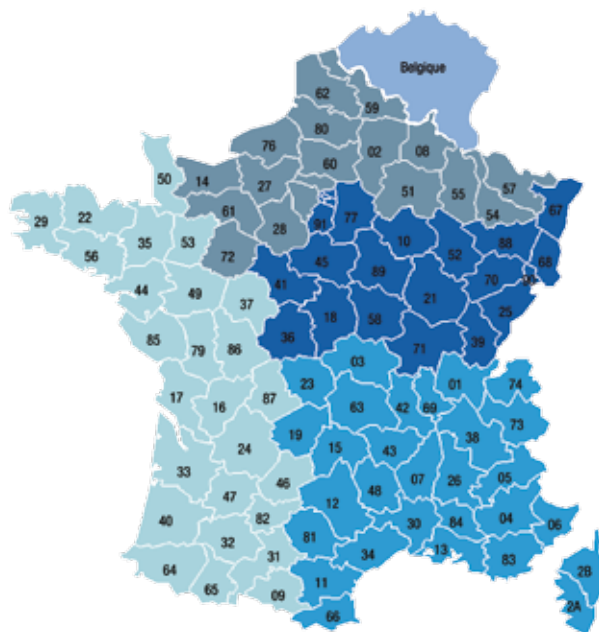

- Délégué Belgique - Tél: **+ 32 (0)4 72 20 02 83**
- Délégué Nord - Tél: **+33 (0)6 03 44 71 96**
- Délégué Paris Est - Tél: **+33 (0)6 03 44 71 92**
- Délégué Ouest - Tél: **+33 (0)6 27 61 05 23**
- Délégué Sud Est - Tél: **+33 (0)6 23 92 35 53**



Belgique - Tél : **+33 (0)2 40 33 35 38**

Europe de l'Est, Asie, Moyen-Orient et Afrique de l'Est - Tél : **+33 (0)1 53 63 42 87**

Allemagne, Suisse, Autriche, Pays-Bas, Scandinavie, Pays Baltes, Maghreb et Afrique de l'Ouest - Tél : **+33 (0)1 53 63 42 85**

Amérique du Sud et Europe du Sud - Tél : **+33 (0)1 82 73 07 67**

Amérique du Nord, Royaume-Uni et Irlande - Tél : **+33 (0)2 40 33 78 00**

Océanie - Tél : **+61 (0)4 28 112 151**

Délégué Espagne - Tél : **+34 692 855 912**

■ ■ ■ Génia, un gage de qualité, source de performance

Génia est certifié ISO 9001 : 2008 et ISO 13485 : 2003 depuis janvier 2011. L'engagement d'une performance continue et croissante pour ce qui est de l'organisation est un concept ancré au sein de notre équipe.

Fruit d'un investissement collectif, notre système de management de la qualité est une volonté de répondre aux besoins de nos clients en termes de délais, de produits et de relations commerciales qualitatives.

Notre démarche d'amélioration continue nous entraîne à grandir et à vous satisfaire quotidiennement, ce qui est pour nous un objectif, gage de pérennité.



■ ■ ■ Génia, maîtrise de la conception



1. Conception de produits : une réponse innovante et sur mesure

Génia a toujours privilégié la recherche et le développement de nouvelles solutions venant simplifier les pratiques vétérinaires.

Notre bureau d'études est au cœur de ce dispositif d'amélioration constante de notre offre. D'une part, il fait évoluer nos produits actuels et complète nos gammes en prenant en compte les suggestions de nos clients. D'autre part, une forte expérience associée à une connaissance approfondie du métier vétérinaire lui permet de maîtriser la conception de nouveaux matériels qui deviennent des produits plébiscités par nos clients.

2. Fabrication maîtrisée : des savoir-faire indispensables pour innover sur le marché

Acteur majeur sur les marchés des instruments vétérinaires, Génia s'investit fortement sur son outil de production et l'intégration de nouvelles fabrications est un axe stratégique de développement.

La fabrication dédiée aux produits de petit matériel vétérinaire s'organise en cinq ateliers spécialisés :

- **L'atelier de décolletage** : l'activité est ciblée principalement sur l'usinage du plexiglas pour réaliser des seringues haut de gamme.
- **L'atelier d'injection matière plastique** : les moules placés dans des presses servent à produire une large gamme de produits tels que seringues, pistolets drogueurs, éléments de tondeuse, d'aiguillons électriques, ...
- **L'atelier de coutellerie** : le site est spécialisé notamment dans la production des ciseaux chirurgicaux et de toilettage, des articles de maréchalerie vétérinaire, des broches chirurgicales et intègre la réparation de l'instrumentation chirurgicale.
- **L'atelier électricité** : il prend en charge la fabrication des aiguillons, des tondeuses et des tatoueurs.
- **L'atelier sutures** : cette unité fabrique en salle blanche la gamme des sutures chirurgicales.

3. Distribution : tout pour vous livrer dès réception de commande

La qualité et la diversité de nos familles de produits sont servies par une logistique que nous avons voulue exemplaire. Le process livraison est totalement maîtrisé grâce à notre logiciel GPAO qui intègre le suivi d'une commande dès sa mise en production et la gestion des stocks jusqu'à l'expédition, dans le cadre d'une certification ISO 9001 : 2008 et ISO 13485 : 2003.





injection



rurale



chirurgie



orthopédie



hospitalisation



protection



nettoyage



toiletage



Sommaire

| | |
|-----------------------|-----|
| Injection | 7 |
| Rurale | 31 |
| Chirurgie | 55 |
| Orthopédie | 75 |
| Hospitalisation | 87 |
| Protection | 99 |
| Nettoyage | 105 |
| Toiletage | 111 |
| Info pratique..... | 115 |



Injection

Seringues hypodermiques

| | |
|---------------------------------------|----|
| Seringues plexiglas | 8 |
| Seringues manuelles | 11 |
| Seringues semi-automatiques..... | 13 |
| Seringues automatiques | 14 |
| Seringues à usage unique | 15 |
| Pièces détachées pour seringues | 16 |
| Accessoires pour seringues | 17 |

Aiguilles

| | |
|--|----|
| Aiguilles hypodermiques réutilisables..... | 18 |
| Aiguilles à usage unique | 20 |
| Aiguilles hypodermiques détectables..... | 21 |
| Aiguilles spécifiques | 22 |
| Accessoires aiguilles..... | 23 |

Perfusion, prélèvement, sondes

| | |
|-----------------|----|
| Cathéters | 24 |
| Perfuseurs..... | 27 |
| Sondes..... | 29 |





■ ■ ■ GÉNIAPLEX

Seringues hypodermiques en plexiglas pour professionnels.

Livrées sous sachet en polyéthylène avec un mode d'emploi, un joint supplémentaire et un flacon d'huile silicone.

- Plexiglas tourné dans la masse et traité pour éviter les déformations et les craquelures.
- Pistons, axes, bécquilles en acier inoxydable et chapeaux en zamac chromé.
- Joints plats en silicone, biseautés, très résistants, hydrophobes, anti-adhérents, assurant une étanchéité parfaite et un glissement léger du piston.
- Résistantes à l'ébullition ou à l'autoclave jusqu'à 125°C (30 min - 1,3 bars), mais non à l'alcool.
- Sans contre-indication avec les produits pharmaceutiques courants.
- Entièrement démontables.
- Marquage des graduations indélébiles et de couleur noire.
- Embase Luer-Lock bibloc en laiton nickelé.

Sur demande : embases Pravaz, Recordfix et Rotlauf.

Idéales pour un usage intensif



| Code | Capacité (mL) | Joint | Graduation (mL) | Modèle | Embase |
|--------|---------------|-------|-----------------|----------|-----------|
| 100002 | 1 | 9-14 | 1/10 | standard | centrée |
| 100003 | 2 | 9-14 | 1/10 | standard | centrée |
| 100004 | 3 | 9-14 | 1/10 | standard | centrée |
| 100006 | 5 | 9-14 | 1/10 | long | centrée |
| 100007 | 5 | 14-20 | 1/2 | court | centrée |
| 100008 | 10 | 14-20 | 1/2 | standard | centrée |
| 100010 | 20 | 20-28 | 1 | standard | excentrée |
| 100032 | 20 | 20-28 | 1 | standard | centrée |
| 100014 | 30 | 20-28 | 1 | long | excentrée |
| 100036 | 30 | 20-28 | 1 | long | centrée |
| 100012 | 30 | 24-32 | 2 | court | excentrée |
| 100034 | 30 | 24-32 | 2 | court | centrée |
| 100018 | 50 | 24-32 | 2 | long | excentrée |
| 100040 | 50 | 24-32 | 2 | long | centrée |
| 100016 | 50 | 30-40 | 2 | court | excentrée |
| 100038 | 50 | 30-40 | 2 | court | centrée |
| 100022 | 60 | 24-32 | 2 | long | excentrée |
| 100044 | 60 | 24-32 | 2 | long | centrée |
| 100020 | 60 | 30-40 | 2 | court | excentrée |
| 100042 | 60 | 30-40 | 2 | court | centrée |
| 100026 | 100 | 30-40 | 2 | long | excentrée |
| 100048 | 100 | 30-40 | 2 | long | centrée |
| 100024 | 100 | 40-50 | 5 | court | excentrée |
| 100046 | 100 | 40-50 | 5 | court | centrée |
| 100028 | 200 | 40-50 | 5 | standard | excentrée |
| 100050 | 200 | 40-50 | 5 | standard | centrée |



p.16 Retrouvez les joints

■ ■ ■ GÉNIAPLEX 300 ML HYPODERMIQUE

Seringue hypodermique en plexiglas pour professionnels.

Livrée sous sachet en polyéthylène avec un joint supplémentaire et un flacon d'huile silicone.

- Tube en plexiglas extrudé.
- Fond, chapeau et piston en aluminium poli.
- Axe en aluminium et poignée en plastique très résistant.
- Entièrement démontable.
- Joint plat biseauté en silicone.
- Transformable en seringue drogueuse en remplaçant l'embase et l'adaptateur par une canule longue de Ø 10 mm (codes : **187040** ou **186052**, p. 36).
- Résiste à l'ébullition.
- Marquage des graduations indélébile et de couleur noire.
- Embase Luer-Lock bibloc centrée.



Retrouvez les pièces détachées sur www.genia.fr

| Code | Description | Quantité |
|--------|----------------------------------|----------|
| 104850 | Seringue hypodermique | 1 |
| 189625 | Réducteur pour embase d'aiguille | 2 |

p. 16 Retrouvez les embases, les joints

p. 18 Retrouvez les aiguilles Delvo

DOSIGÉNIA

Seringues hypodermiques à curseur du même type que les seringues Géniaplex, pour professionnels. Livrées sous sachet en polyéthylène avec un mode d'emploi, un joint supplémentaire et un flacon d'huile silicone.

- Identiques aux seringues Géniaplex.
- Axes en laiton chromé avec méplat et graduations indélébiles.

Sur demande : embases Pravaz, Recordfix et Rotlauf.



p.16 Retrouvez les joints

GÉNIAMATIC AVEC TUYAU

Seringues automatiques Géniaplex avec tuyau 4/7 mm.

Livrées dans une boîte en carton avec 1 mètre de tuyau en PVC souple, un mode d'emploi, un kit de joints et clapets et un flacon d'huile silicone mais sans aiguille plongeuse.

- Identiques aux seringues Géniaplex.
- Réglage de la dose en vissant ou dévissant la vis de réglage qui passe au travers du chapeau de la seringue.
- (Dé)verrouillage de la dose par (dé)vissage du contre-écrou.
- Spiro-injecteur avec ressorts en acier inoxydable et billes en plastique rectifiées et polies.
- Modèles 10 et 20 mL réglables respectivement de 5 à 10 mL et de 10 à 20 mL.



p. 22 Retrouvez les aiguilles plongeuses

GÉNIAMATIC PORTE-FLACON

Seringues automatiques Géniaplex avec porte-flacon. Livrées dans une boîte en carton avec un mode d'emploi, un kit de joints et clapets et un flacon d'huile silicone.

- Identiques aux seringues Géniamatic avec tuyau.
- Billes inox.



p. 16 Retrouvez les spiro-injecteurs

| Code | Capacité (mL) | Joint | Graduation axe | Modèle | Embase |
|--------|---------------|-------|----------------|----------|-----------|
| 100430 | 5 | 9-14 | 0,2 | long | centrée |
| 100432 | 10 | 14-20 | 1 | standard | centrée |
| 100434 | 20 | 20-28 | 1 | standard | excentrée |
| 100436 | 30 | 24-32 | 2 | court | excentrée |
| 100438 | 50 | 30-40 | 5 | court | excentrée |

| Code Luer-Lock | Capacité (mL) | Joint | Graduation (mL) | Réglage |
|----------------|---------------|-------|-----------------|-------------------------------------|
| 100449 | 0,3 | 4-14 | 1/10 | - |
| 100446 | 0,5 | 5-14 | 1/10 | - |
| 100450 | 1 | 9-14 | 1/10 | - |
| 100451 | 2 | 9-14 | 1/10 | - |
| 100453 | 5 | 14-20 | 1/2 | - |
| 100455 | 10 | 14-20 | 1/2 | de 0,5 mL à 0,5 mL à partir de 5 mL |
| 100457 | 20 | 20-28 | 1 | de 1 mL à 1 mL à partir de 10 mL |

| Code Luer-Lock | Capacité (mL) | Joint | Graduation (mL) | Réglage |
|----------------|---------------|-------|-----------------|-------------------------------------|
| 100448 | 0,3 | 4-14 | 1/10 | - |
| 100437 | 0,5 | 5-14 | 1/10 | - |
| 100465 | 1 | 9-14 | 1/10 | - |
| 100466 | 2 | 9-14 | 1/10 | - |
| 100467 | 5 | 14-20 | 1/2 | - |
| 100468 | 10 | 14-20 | 1/2 | de 0,5 mL à 0,5 mL à partir de 5 mL |
| 100469 | 20 | 20-28 | 1 | de 1 mL à 1 mL à partir de 10 mL |





■ ■ ■ GÉNIAPLEX RALLONGÉES

Seringues hypodermiques rallongées, du même type que les seringues Géniaplex pour professionnels.

- Longueur totale 65 cm.
- Identiques aux seringues Géniaplex.
- Rallonge rigide en aluminium anodisé.
- Réglage de la dose en vissant ou dévissant la rallonge qui passe au travers du chapeau de la seringue.
- (Dé)verrouillage de la dose par (dé)vissage du contre-écrou.
- Embase Luer-Lock monobloc, centrée.

Sur demande : autres longueurs disponibles. Embases Recordfix (Pravaz) et Rotlauf.

p.16 Retrouvez les joints

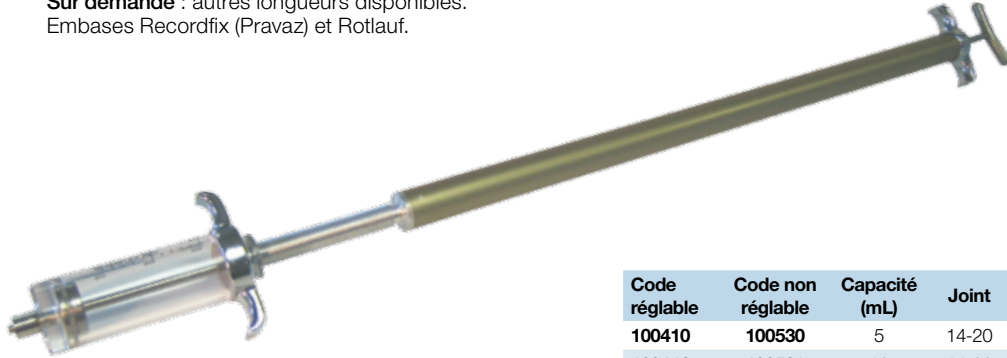

| Code réglable | Code non réglable | Capacité (mL) | Joint | Graduation (mL) | Modèles |
|---------------|-------------------|---------------|-------|-----------------|----------|
| 100410 | 100530 | 5 | 14-20 | 1/2 | court |
| 100412 | 100531 | 10 | 14-20 | 1/2 | standard |
| 100414 | 100532 | 20 | 20-28 | 1 | standard |
| 100416 | 100533 | 30 | 24-32 | 2 | court |
| 100418 | 100534 | 50 | 30-40 | 2 | court |



■ ■ ■ GÉNIAMATIC RALLONGÉES

Seringues automatiques Géniaplex rallongées et réglables.

Même type que les seringues Géniamic et les Géniaplex rallongées.

Livrées complètes avec un tuyau 4/7 mm en PVC souple et une aiguille plongeuse de 20 cm.

- Identiques aux seringues Géniaplex, Géniaplex rallongées et Géniaplex automatiques.
- Embase Luer-Lock bibloc, centrée.

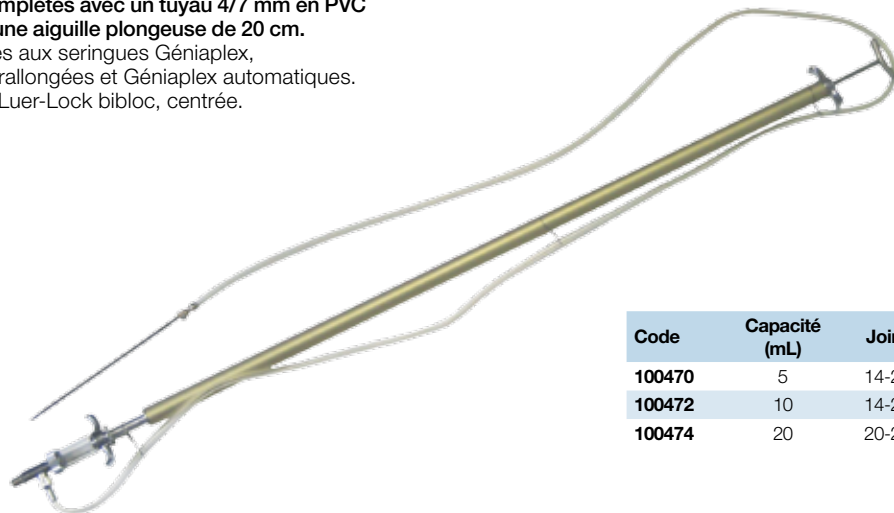

| Code | Capacité (mL) | Joint | Graduation axe |
|--------|---------------|-------|----------------|
| 100470 | 5 | 14-20 | 1/2 |
| 100472 | 10 | 14-20 | 1/2 |
| 100474 | 20 | 20-28 | 1 |

MÉTALPLEX

Seringues hypodermiques indéformables en plastique moulé avec graduations indélébiles en relief. Pistons, chapeaux et axes démontables en laiton nickelé.

Livrées sous sachet en polyéthylène avec un mode d'emploi.

- Résistantes à l'eau bouillante et stérilisables à l'autoclave jusqu'à 134°C (30 min - 1,5 bars).
- Sans contre-indication avec les produits pharmaceutiques courants.
- Joints plats en silicone, biseautés, très résistants, hydrophobes, anti-adhérents, assurant une étanchéité parfaite et un glissement léger du piston.
- Embases en laiton nickelé.

Sur demande :

- centrées en 20, 30 et 50 mL.
- embases Recordfix et Rotlauf.

Sélection rurale p.126



p. 17 Retrouvez les canules drogueuses

Retrouvez les pièces détachées sur www.genia.fr

MÉTALPLEX RALLONGÉES

Seringues hypodermiques rallongées, du même type que les seringues Métalplex.

- Longueur totale 65 cm.
- Identiques aux seringues Métalplex.
- Rallonge rigide en aluminium anodisé.
- Embase Luer-Lock monobloc, centrée.

DOSIPLEX

Seringues hypodermiques du même type que les Métalplex et Elplex mais avec un curseur.

Livrées sous sachet en polyéthylène avec un mode d'emploi.

- Identiques aux seringues Métalplex et Elplex.
- Embase centrée.
- Chapeaux renforcés en plastique transparent.
- Axes-béquilles en zamac chromé avec méplat et graduations en relief.

Sur demande : embase excentrée en 20, 30 et 50 mL.



| Code non réglable | Capacité (mL) | Joint | Graduation (mL) |
|-------------------|---------------|-------|-----------------|
| 102600 | 10 | 14-20 | 1/2 |
| 102602 | 20 | 20-28 | 1 |
| 102603 | 30 | 24-32 | 2 |
| 102605 | 50 | 30-40 | 5 |

| Code monobloc | Code bibloc | Capacité (mL) | Joint | Graduation (mL) | S/Cond. |
|---------------|-------------|---------------|-------|-----------------|---------|
| 102210 | 102220 | 5 | 9-14 | 0,5 | 500 |
| 102211 | 102221 | 10 | 14-20 | 1 | 450 |
| 102212 | 102222 | 20 | 20-28 | 1 | 350 |
| 102213 | 102223 | 30 | 24-32 | 1 | 250 |
| 102214 | 102224 | 50 | 30-40 | 5 | 200 |

p.16 Retrouvez les joints

p.18 - 21 Retrouvez toutes les aiguilles





ELPLEX

Seringues hypodermiques en plastique moulé avec graduations en relief.

Pistons, chapeaux et béquilles en plastique orange et surmoulés sur un axe en laiton nickelé.

Livrées sous sachet en polyéthylène avec un mode d'emploi.

- Résistantes à l'eau bouillante et stérilisables à l'autoclave jusqu'à 134°C (30 min - 1,5 bars).
- Sans contre-indication avec les produits pharmaceutiques courants.
- Joints plats en silicone, biseautés, très résistants, hydrophobes, anti-adhérents, assurant une étanchéité parfaite et un glissement léger du piston.
- Embases en laiton nickelé.

Sur demande :

- centrées en 20, 30 et 50 mL.
- embases Recordfix et Rotlauf.



| Code monobloc | Code bibloc | Capacité (mL) | Joint | Graduation (mL) | Embase | S/Cond. |
|---------------|-------------|---------------|-------|-----------------|-----------|---------|
| 103002 | 103010 | 5 | 9-14 | 1/10 | centrée | 500 |
| 103003 | 103011 | 10 | 14-20 | 1/2 | centrée | 450 |
| 103004 | 103012 | 20 | 20-28 | 1 | excentrée | 350 |
| 103504 | - | 20 | 20-28 | 1 | centrée | 350 |
| 103005 | 103013 | 30 | 24-32 | 2 | excentrée | 250 |
| 103505 | - | 30 | 24-32 | 2 | centrée | 250 |
| 103006 | 103014 | 50 | 30-40 | 5 | excentrée | 200 |
| 103506 | - | 50 | 30-40 | 5 | centrée | 200 |

SYRMAN HYPODERMIQUE 300 mL et 450 mL

Seringues hypodermiques en matière plastique translucide avec graduations indélébiles en relief.

Livrées sous sachet en polyéthylène avec un réducteur, un kit de joints, une embase Luer-Lock bibloc et un flacon d'huile silicone.

- Stérilisables à l'eau bouillante ou à l'autoclave.
- Sans contre-indication avec les produits pharmaceutiques courants.
- Entièrement démontables.
- Joint torique en silicone.
- Transformables en seringues drogueuses en remplaçant l'embase et l'adaptateur par une canule longue de Ø 10 mm (codes : 187040 ou 186052 p. 36).
- Piston, axe, béquille en plastique très résistant.
- Embases centrées.

| Code 300 mL | Code 450 mL | | |
|-------------|-------------|--|---|
| 104800 | 104801 | Seringues hypodermiques complètes | 1 |
| 104802 | 104804 | Seringues avec embase sonde utérine trüe | 2 |

| Code | | |
|--------|----------------------------------|---|
| 189625 | Réducteur pour embase d'aiguille | 3 |
| 187032 | Embase sonde utérine (p.16) | 4 |

p. 16 Retrouvez les embases, les joints



POLYMEX

Seringues hypodermiques du même type que les Elplex mais en matière plastique translucide.

Livrées sous sachet en polyéthylène avec un mode d'emploi.

- Identiques aux seringues Métalplex et Elplex.
- Graduations en relief.
- Indéformables.

Sur demande : embase centrée en 20, 30 et 50 mL.



| Code monobloc | Capacité (mL) | Joint | Graduation axe | Embase | S/Cond. |
|---------------|---------------|-------|----------------|-----------|---------|
| 104000 | 5 | 9-14 | 1/10 | centrée | 500 |
| 104002 | 10 | 14-20 | 1/2 | centrée | 450 |
| 104003 | 20 | 20-28 | 1 | excentrée | 350 |
| 104004 | 30 | 24-32 | 2 | excentrée | 250 |
| 104005 | 50 | 30-40 | 5 | excentrée | 200 |

REVOLROUX

Seringues semi-automatiques administrant une dose fixe.

- Graduations de 1/4 à 5 mL en fonction des modèles.
- Cuves en verre et joints en silicone.
- Embase Luer-Lock.



| Code | Capacité (mL) | Dose (mL) |
|--------|---------------|-------------------|
| 107800 | 10 | 1/4 - 1/2 - 1 |
| 107805 | 30 | 1 - 2 - 3 - 4 - 5 |
| 107810 | 50 | 1 - 2 - 3 - 4 - 5 |

Surconditionnement : carton de 25 boîtes.

Retrouvez les pièces détachées sur www.genia.fr



| Code | | Capacité (mL) |
|--------|-------------------------|---------------|
| 107218 | Seringue Roux rallongée | 30 |
| 107270 | Seringue Roux rallongée | 50 |





TUBMATIC

Seringues automatiques en plastique moulé avec 1,5 m de tuyau 4/7 mm et graduations du réservoir en relief.

Entièrement démontables et résistantes à l'eau bouillante.

Livrées sous sachet en polyéthylène avec un mode d'emploi, un kit de joints et clapets et un flacon d'huile silicone.

- Encombrement dans la main réduit pour une dose identique aux modèles standard grâce au système breveté qui élimine l'empilage du ressort et de la vis de réglage.
- **Confort** complété par 2 possibilités de tenue en main.
- Réglage de la dose en vissant ou en dévissant le réservoir au niveau de la poignée avant. Cette innovation rapproche considérablement la main de l'opérateur de l'animal, d'autant plus que la dose est faible, offrant **précision** et maniabilité.
- Poignées antidérapantes ergonomiques avec articulation en V, constituant un bras de levier, source de **puissance** et d'agrément.
- Lubrification aisée du joint de réservoir en retirant l'ensemble monobloc de l'aspiro-injecteur avant.
- Aspiro-injecteur avec ressorts inox et billes en plastique rectifiées et polies : limite les adhérences aux parois.
- Blocage de l'aiguille sur son embase Luer par un capuchon avec une surface plane pour escamoter l'embase de l'aiguille et ne pas blesser l'animal.
- Joints plats en silicone, biseautés, très résistants, hydrophobes, anti-adhérents, assurant une étanchéité parfaite et un glissement léger du piston pour les modèles A et toriques pour les modèles B.
- Matériaux techniques, neutres aux produits pharmaceutiques courants et stérilisables.

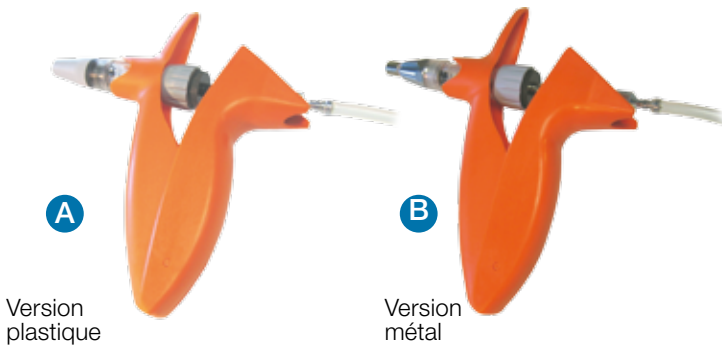

| Tubmatic | | | | | |
|----------|--------|---------------|--------|-----------------|--|
| Code A | Code B | Capacité (mL) | Ø Int. | Graduation (mL) | |
| 105000 | 105002 | 2 | 9 | 1/10 | |
| 105010 | 105012 | 5 | 14 | 1/2 | |

FLAMATIC

Seringues automatiques en plastique moulé avec graduations du réservoir en relief.

Entièrement démontables et résistantes à l'eau bouillante.

Modèle A : embase + piston plastique.

Modèle B : embase + piston métal.

Livrées sous sachet en polyéthylène avec un mode d'emploi, un kit de joints et clapets et un flacon d'huile silicone.

- Identiques aux seringues Tubmatic.
- Porte-flacon à l'arrière pour un meilleur appui, une bonne maniabilité et l'utilisation de flacons plus lourds (de 250 et 500 mL, par exemple). Cette disposition innovante assure souplesse et liberté du geste.
- Porte-flacon pouvant recevoir 3 diamètres de goulots, c'est-à-dire tous les modèles connus sur le marché :
 - flacons de 5 mL,
 - flacons de 10 à 100 mL et autres,
 - flacons de 250 et 500 mL à gros goulots.

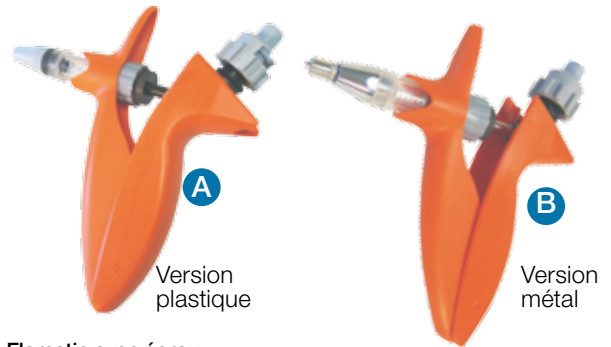

Flamatic avec écrou

| Code A | Code B | Capacité (mL) | Ø Int. | Graduation (mL) | S/cond. |
|--------|--------|---------------|--------|-----------------|----------|
| 105020 | 105022 | 2 | 9 | 1/10 | - |
| 105025 | 105027 | 5 | 14 | 1/2 | 96 ou 66 |



PROTEGE-FLACON

Se met à la place des écrous du porte-flacon Flamatic pour protéger les flacons en verre.



Code
106080 Protège-flacon

Flamatic avec protège-flacon

| Code A | Code B | Capacité (mL) | Ø Int. | Graduation (mL) | S/cond. |
|--------|--------|---------------|--------|-----------------|----------|
| 105080 | 105082 | 2 | 9 | 1/10 | - |
| 105085 | 105087 | 5 | 14 | 1/2 | 96 ou 66 |

SERINGUES AUTO-ALU

Seringues automatiques avec tuyau et aiguille plongeuse.

Disponibles sur demande.

| Code | Capacité (mL) |
|--------|---------------|
| 107580 | 0,3 |
| 107581 | 0,5 |
| 107582 | 1 |
| 107583 | 2 |
| 107584 | 5 |

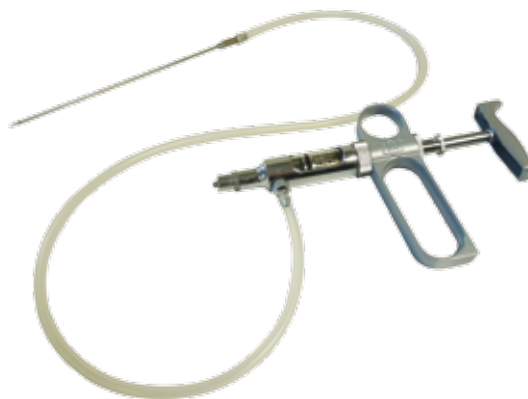

SERINGUES 2 PIÈCES

Seringues à usage unique sans aiguille, en polypropylène, cône excentré, embase Luer.



| Code | Capacité (mL) | Graduation (mL) | Cond. | S/Cond.** |
|--------|---------------|-----------------|-------|-----------|
| 107102 | 2 | 1/10 | 100 | 28 |
| 107103 | 5 | 1/5 | 100 | 19 |
| 107104 | 10 | 1/2 | 100 | 12 |
| 107105 | 20 | 1 | 50 | 14 |

p.20 Retrouvez les aiguilles
- **21** hypodermiques à usage unique

SERINGUES 3 PIÈCES

Seringues à usage unique sans aiguille, en polypropylène, cône excentré, embase Luer.



| Code | Capacité (mL) | Graduation (mL) | Cond. | S/Cond.** |
|--------|---------------|-----------------|-------|-----------|
| 107109 | 1* | 1/10 | 100 | 18 |
| 107110 | 2 | 1/10 | 100 | 24 |
| 107111 | 5 | 1/5 | 100 | 16 |
| 107112 | 10 | 1 | 100 | 5 |
| 107113 | 20 | 1 | 50 | 12 |
| 107114 | 30/35 | 1 | 50 | 8 |
| 107115 | 50/60 | 1 | 25 | 4 |
| 107120 | 50 Luer-lock | 1 | 25 | 4 |

* Modèle à tuberculine
** En nombre de boîtes





ASPIRO-INJECTEURS

Aspiro-injecteurs pour seringues automatiques Géniamatic.

Livrés complets avec 1 mètre de tuyau 4/7.

- Découpage de précision en laiton chromé.
- Billes rectifiées et polies pour limiter les adhérences aux parois.

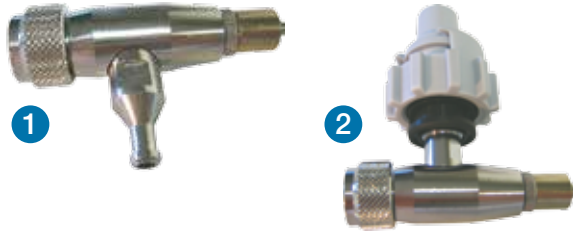

Code Luer-Lock

- 106032** 1 Aspiro-injecteur pour Géniamatic avec tuyau de 0,3 à 0,5 mL
- 106030** 1 Aspiro-injecteur pour Géniamatic avec tuyau de 1 à 20 mL
- 106033** 2 Aspiro-injecteur pour Géniamatic porte-flacon de 0,3 à 0,5 mL
- 106034** 2 Aspiro-injecteur pour Géniamatic porte-flacon de 1 à 20 mL

p. 9 Retrouvez les seringues Géniamatic et Géniamatic porte-flacon

ADAPTATEURS SERINGUES

Adaptateurs en laiton nickelé pour tuyau PVC 4/7.

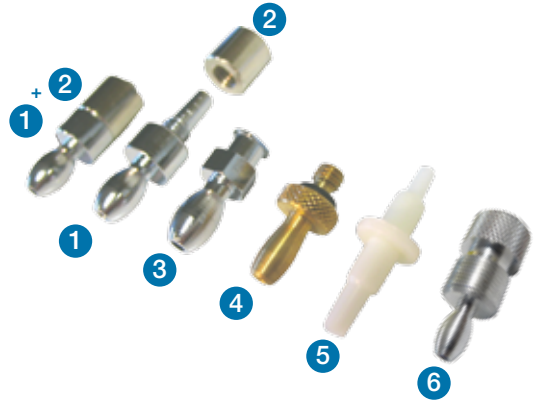

Code x1

- 106050** 1 + 2 Luer-Lock mâle/olive
- 106046** 1 Luer mâle/olive
- 109304** 2 Raccord Luer-Lock
- 106048** 3 Luer femelle/olive
- 106051** 4 Olive mâle/pas de vis pour seringues hypodermiques
- 140482** 5 Luer mâle/Record mâle (plastique)
- 106008** 6 Embout olive pour rallonge injection (p.17)

JOINTS DE SERINGUES

Joint communs aux seringues Géniaflex normales et automatiques, Métalplex, Elplex, Polymex, Tubmatic, Flamatic et Drugmatic version plastique, seringues à curseur, seringues rallongées normales et automatiques.

- Joints plats en silicone (sauf les 0,3 et 0,5 mL en nitrile de forme torique), moulés aux normes Génia, biseautés, très résistants avec un nombre de shore constant et uniforme sur toute la surface, hydrophobes, anti-adhérents.
- Assurent une étanchéité parfaite et un glissement léger du piston.

| Code x1* | Code x6 | Capacité (mL) | Series |
|----------|---------|--------------------------------|---------|
| 109243 | 109253 | 0,3 | 4-14 1 |
| 109247 | 109257 | 0,5 | 5-14 2 |
| 109254 | 109265 | 1, 2, 3, 5 long | 9-14 3 |
| 109256 | 109266 | 5 court, 10 | 14-20 4 |
| 109258 | 109267 | 20, 30 long | 20-28 5 |
| 109260 | 109268 | 30 court, 50 long, 60 long | 24-32 6 |
| 109262 | 109269 | 50 court, 60 court, 100 long | 30-40 7 |
| 109264 | 109270 | 100 court, 200 long, 300 plexi | 40-50 8 |

* quantité minimum à l'unité : 100 joints

Echelle : 1/1



EMBASES

Embases pour seringues Géniaflex, Métalplex, Elplex, Polymex, Flamatic et Tubmatic métal. Livrées avec joint.



Code x1

- 109300** Embase Luer-Lock monobloc 1
- 109306** Embase Luer-Lock bibloc 2 + 3
- 109302** Embase Luer fileté 2
- 109304** Raccord Luer-Lock 3
- 109312** Embase Recordfix 4 + 5
- 109310** Embase Record (Pravaz) fileté 4
- 109314** Raccord Recordfix 5
- 109308** Embase à vis (Rotlauf) 6
- 187032** Embase sonde utérine, utilisation sans réducteur (seringue Syrman - p.12) 7

p. 8 - 15 Retrouvez toutes les seringues

PORTE-FLACONS

Porte-flacons à usage unique pour seringues automatiques ou utilisation en clinique.

Livrés en sachet de 12 pièces.



| Code x12 | |
|----------|--------|
| 107301 | 100 mL |
| 107302 | 250 mL |
| 107303 | 500 mL |

BACS À SERINGUES

Bacs à seringues en plexiglas avec couvercle. Support amovible pour 4 seringues. Trous pour les aiguilles et sondes trayeuses jusqu'à une section de 3 mm.

- Bac petit modèle pour 4 seringues : 10 mL, 20 mL, 30 mL et 50 mL courte.
- Bac grand modèle pour 4 seringues : Tout modèle sauf 200 mL



| Code | |
|--------|------------------|
| 106010 | Bac petit modèle |
| 106012 | Bac grand modèle |

CANULES DROGUEUSES

Canules drogueuses en laiton s'adaptant sur les seringues hypodermiques et Drugmatic (p.34).

Longueur 12 cm, Ø 6 mm.

Pour moutons, chèvres et petits animaux.



| Code | |
|--------|--|
| 106025 | Modèle Luer-Lock se fixant sur l'embase 1 |
| 106028 | Modèle à vis se vissant à la place de l'embase 2 |

SILIGLISS

Huile silicone épaisse aux normes de la pharmacopée européenne (médicale et alimentaire) pour lubrifier les joints des seringues et pistolets drogueurs.



| Code | | Emballage |
|--------|------------|-----------|
| 106023 | Tube 10 mL | 40 |
| 106021 | Tube 30 mL | 20 |
| 106024 | Tube 1 L | 1 |

RALLONGE POUR INJECTION

Rallonge légère et rigide de 70 cm pour injections à distance avec 0,80 m de tuyau armé entre la seringue et la rallonge. S'adapte sur tout type de seringues automatiques.

- Aluminium anodisé.
- Tuyau armé : permet l'injection de produits épais.
- Embase Luer-Lock monobloc.
- Poignée en plastique.
- Longueur totale du tuyau : 1,50 m (volume 19 mL).

Sur demande : autres longueurs et embases disponibles.

| Code | |
|--------|--|
| 106002 | Rallonge complète 70 cm |
| 106048 | Adaptateur olive/Luer femelle (p.16) 1 |
| 106007 | Tuyau armé (le mètre) |
| 106008 | Embout olive (p.16) pour embases d'aiguilles 2 |
| 109300 | Embase Luer-Lock monobloc (p.16) 3 |

p. 8 - 15 Retrouvez toutes les seringues

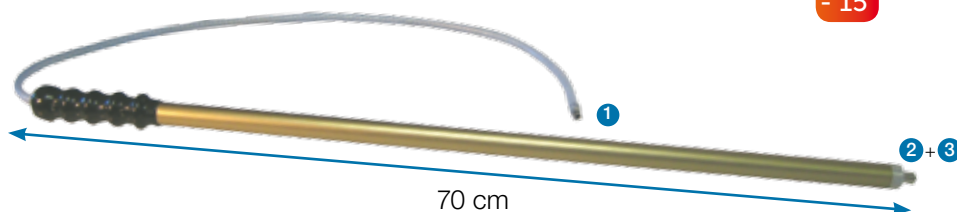



VÉTÉRINAIRE DELVO

Aiguilles hypodermiques en acier inoxydable, de qualité vétérinaire et professionnelle.

Livrées par boîte de 12.

- Triple biseau, contre-affûtage, talon arrondi.
 - Conicité 6 % Luer-Lock.
 - Embase 17,8 mm, rectangulaire, excellente tenue en main.
- Sur demande : autres tailles disponibles.

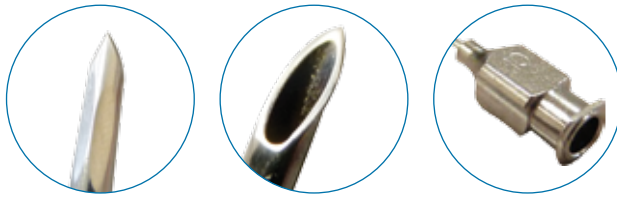

| Code x12 | Taille (mm) | | Code x12 | Taille (mm) | |
|----------|-------------|--------------|----------|-------------|--------------|
| 147003 | 4 x 0,7 | 22G x 1/8" | 147048 | 10 x 2,0 | 14G x 3/8" |
| 147010 | 10 x 0,7 | 22G x 3/8" | 147049 | 15 x 2,0 | 14G x 5/8" |
| 147011 | 7 x 1,0 | 19G x 1/5" | 147052 | 20 x 2,0 | 14G x 3/4" |
| 147013 | 10 x 1,0 | 19G x 3/8" | 147053 | 25 x 2,0 | 14G x 1" |
| 147015 | 12 x 1,0 | 19G x 4/9" | 147055 | 30 x 2,0 | 14G x 1 1/4" |
| 147016 | 15 x 1,0 | 19G x 5/8" | 147058 | 40 x 2,0 | 14G x 1 1/2" |
| 147019 | 20 x 1,0 | 19G x 3/4" | 147061 | 50 x 2,0 | 14G x 2" |
| 147022 | 20 x 1,3 | 18G x 3/4" | 147064 | 60 x 2,0 | 14G x 2 1/2" |
| 147025 | 30 x 1,3 | 18G x 1 1/4" | 147067 | 70 x 2,0 | 14G x 2 3/4" |
| 147028 | 10 x 1,5 | 17G x 3/8" | 147070 | 80 x 2,0 | 14G x 3 1/4" |
| 147031 | 15 x 1,5 | 17G x 5/8" | 147073 | 150 x 2,0 | 14G x 6" |
| 147034 | 20 x 1,5 | 17G x 3/4" | 147076 | 70 x 2,5 | 13G x 2 3/4" |
| 147037 | 25 x 1,5 | 17G x 1" | 147078 | 25 x 3,0 | 11G x 1" |
| 147040 | 30 x 1,5 | 17G x 1 1/4" | 147080 | 30 x 3,0 | 11G x 1 1/4" |
| 147043 | 40 x 1,5 | 17G x 1 1/2" | 147082 | 60 x 3,0 | 11G x 2 1/2" |
| 147046 | 50 x 1,5 | 17G x 2" | 147085 | 50 x 3,5 | 10G x 2" |

Surconditionnement : carton de 12 boîtes.

STANDARD DELVO

Aiguilles hypodermiques en acier inoxydable, de qualité standard.

Livrées par boîte de 12.

- Triple biseau.
 - Conicité 6% Luer-Lock.
 - Embase 16 mm, carrée.
- Sur demande : autres tailles disponibles.

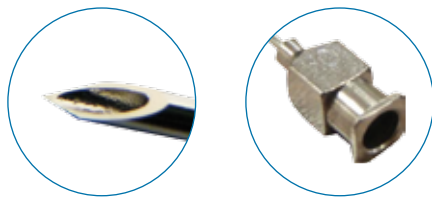
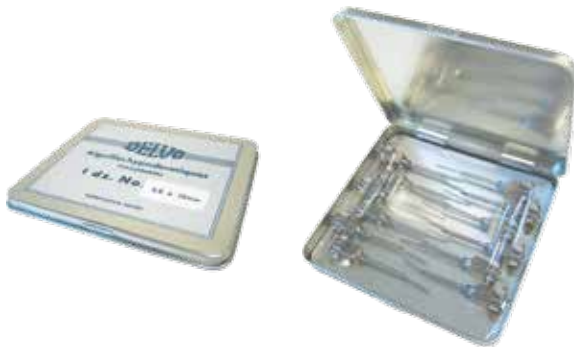

| Code x12 | Taille (mm) | | Code x12 | Taille (mm) | |
|----------|-------------|--------------|----------|-------------|--------------|
| 147399 | 4 x 0,7 | 22G x 1/7" | 147435 | 25 x 1,6 | 16G x 1" |
| 147400 | 10 x 0,7 | 22G x 3/8" | 147470 | 20 x 1,8 | 15G x 3/4" |
| 147403 | 10 x 1,0 | 19G x 3/8" | 147472 | 25 x 1,8 | 15G x 1" |
| 147404 | 13 x 1,0 | 19G x 1/2" | 147473 | 30 x 1,8 | 15G x 1 1/4" |
| 147406 | 15 x 1,0 | 19G x 5/8" | 147476 | 50 x 1,8 | 15G x 2" |
| 147409 | 20 x 1,0 | 19G x 3/4" | 147440 | 10 x 2,0 | 14G x 3/8" |
| 147411 | 15 x 1,2 | 18G x 5/8" | 147439 | 15 x 2,0 | 14G x 5/8" |
| 147412 | 20 x 1,3 | 18G x 3/4" | 147442 | 20 x 2,0 | 14G x 3/4" |
| 147418 | 10 x 1,5 | 17G x 3/8" | 147443 | 25 x 2,0 | 14G x 1" |
| 147421 | 15 x 1,5 | 17G x 5/8" | 147445 | 30 x 2,0 | 14G x 1 1/4" |
| 147423 | 16 x 1,5 | 17G x 5/8" | 147446 | 35 x 2,0 | 14G x 1 1/3" |
| 147424 | 20 x 1,5 | 17G x 3/4" | 147448 | 40 x 2,0 | 14G x 1 1/2" |
| 147430 | 30 x 1,5 | 17G x 1 1/4" | 147451 | 50 x 2,0 | 14G x 2" |
| 147433 | 40 x 1,5 | 17G x 1 1/2" | 147454 | 60 x 2,0 | 14G x 2 1/2" |
| 147436 | 50 x 1,5 | 17G x 2" | 147456 | 30 x 2,2 | 13G x 1 1/4" |
| 147438 | 15 x 1,6 | 16G x 5/8" | 147458 | 35 x 2,2 | 13G x 1 1/3" |
| 147437 | 20 x 1,6 | 16G x 3/4" | 147460 | 40 x 2,2 | 13G x 1 1/2" |

Surconditionnement : carton de 12 boîtes.

Echelle d'une aiguille

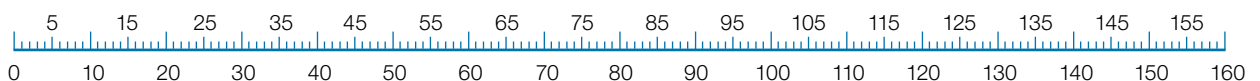

HYPOVET

Aiguilles hypodermiques en acier inoxydable avec parois renforcées, de qualité vétérinaire.

Livrées par boîte de 12.

- Triple biseau.
- Conicité 6% Luer-Lock.
- Embase 18 mm.



| Code x12 | Taille (mm) | Code x12 | Taille (mm) |
|----------|-----------------------|----------|-----------------------|
| 147194 | 25 x 0,6 23G x 1" | 147224 | 15 x 1,5 17G x 5/8" |
| 147193 | 13 x 0,7 22G x 1/2" | 147227 | 20 x 1,5 17G x 3/4" |
| 147195 | 25 x 0,7 22G x 1" | 147230 | 25 x 1,5 17G x 1" |
| 147200 | 10 x 0,7 22G x 3/8" | 147233 | 30 x 1,5 17G x 1 1/4" |
| 147201 | 13 x 0,8 21G x 1/2" | 147236 | 40 x 1,5 17G x 1 1/2" |
| 147198 | 25 x 0,8 21G x 1" | 147238 | 13 x 1,6 16G x 1/2" |
| 147202 | 13 x 0,9 20G x 1/2" | 147237 | 20 x 1,6 16G x 3/4" |
| 147196 | 20 x 0,9 20G x 3/4" | 147257 | 25 x 1,6 16G x 1" |
| 147205 | 25 x 0,9 20G x 1" | 147259 | 38 x 1,6 16G x 1 1/2" |
| 147203 | 10 x 1,0 19G x 3/8" | 147265 | 12 x 1,8 15G x 1/2" |
| 147204 | 13 x 1,0 19G x 1/2" | 147240 | 15 x 1,8 15G x 5/8" |
| 147206 | 15 x 1,0 19G x 5/8" | 147262 | 20 x 1,8 15G x 3/4" |
| 147209 | 20 x 1,0 19G x 3/4" | 147263 | 25 x 1,8 15G x 1" |
| 147197 | 25 x 1,0 19G x 1" | 147264 | 30 x 1,8 15G 1 1/4" |
| 147210 | 30 x 1,0 19G x 1 1/4" | 147244 | 10 x 2,0 14G x 3/8" |
| 147213 | 13 x 1,3 18G x 1/2" | 147241 | 15 x 2,0 14G x 5/8" |
| 147215 | 20 x 1,3 18G x 3/4" | 147242 | 20 x 2,0 14G x 3/4" |
| 147216 | 25 x 1,3 18G x 1" | 147243 | 25 x 2,0 14G x 1" |
| 147218 | 30 x 1,3 18G x 1 1/4" | 147245 | 30 x 2,0 14G x 1 1/4" |
| 147219 | 40 x 1,3 18G x 1 1/2" | 147248 | 40 x 2,0 14G x 1 1/2" |
| 147221 | 10 x 1,5 17G x 3/8" | 147251 | 50 x 2,0 14G x 2" |
| 147222 | 13 x 1,5 17G x 1/2" | | |

Surconditionnement : carton de 12 boîtes.

p. 115

Retrouvez le tableau des indications pour aiguilles hypodermiques

DERMASTEEL

Aiguilles hypodermiques en acier inoxydable avec parois renforcées, de qualité standard.

Livrées par boîte de 12.

- Triple biseau.
- Conicité 6% Luer-Lock.
- Embase 14 mm.



| Code x12 | Taille (mm) | Code x12 | Taille (mm) |
|----------|-----------------------|----------|-----------------------|
| 147891 | 13 x 0,7 22G x 1/2" | 147943 | 20 x 1,5 17G x 3/4" |
| 147910 | 6 x 0,9 20G x 1/4" | 147944 | 25 x 1,5 17G x 1" |
| 147911 | 13 x 0,9 20G x 1/2" | 147945 | 30 x 1,5 17G x 1 1/4" |
| 147913 | 20 x 0,9 20G x 3/4" | 147946 | 40 x 1,5 17G x 1 1/2" |
| 147914 | 25 x 0,9 20G x 1" | 147951 | 13 x 1,6 16G x 1/2" |
| 147917 | 40 x 0,9 20G x 1 1/2" | 147953 | 20 x 1,6 16G x 3/4" |
| 147920 | 10 x 1,0 19G x 3/8" | 147954 | 25 x 1,6 16G x 1" |
| 147921 | 13 x 1,0 19G x 1/2" | 147955 | 30 x 1,6 16G x 1 1/4" |
| 147922 | 15 x 1,0 19G x 5/8" | 147956 | 40 x 1,6 16G x 1 1/2" |
| 147923 | 20 x 1,0 19G x 3/4" | 147960 | 13 x 1,8 15G x 1/2" |
| 147924 | 25 x 1,0 19G x 1" | 147963 | 20 x 1,8 15G x 3/4" |
| 147926 | 40 x 1,0 19G x 1 1/2" | 147964 | 25 x 1,8 15G x 1" |
| 147931 | 13 x 1,3 18G x 1/2" | 147966 | 40 x 1,8 15G x 1 1/2" |
| 147933 | 20 x 1,3 18G x 3/4" | 147971 | 13 x 2,0 14G x 1/2" |
| 147934 | 25 x 1,3 18G x 1" | 147972 | 15 x 2,0 14G x 5/8" |
| 147936 | 40 x 1,3 18G x 1 1/2" | 147974 | 25 x 2,0 14G x 1" |
| 147941 | 13 x 1,5 17G x 1/2" | 147975 | 30 x 2,0 14G x 1 1/4" |
| 147942 | 15 x 1,5 17G x 5/8" | 147976 | 40 x 2,0 14G x 1 1/2" |

Surconditionnement : carton de 12 boîtes.

DERMAVET

Aiguilles hypodermiques en acier inoxydable avec parois renforcées, de qualité vétérinaire.

Livrées par boîte de 12.

- Triple biseau.
- Conicité 6% Luer-Lock.
- Embase cylindrique Ø 9 mm.

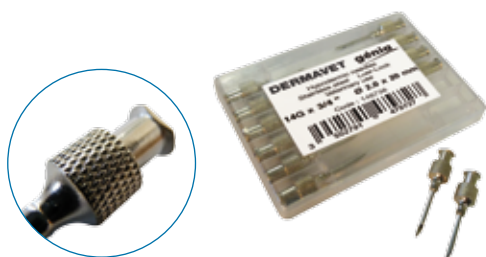

| Code x12 | Taille (mm) | Code x12 | Taille (mm) |
|----------|-----------------------|----------|-----------------------|
| 148700 | 13 x 1,3 18G x 1/2" | 148724 | 10 x 1,8 15G x 3/8" |
| 148702 | 25 x 1,3 18G x 1" | 148726 | 12 x 1,8 15G x 4/9" |
| 148704 | 40 x 1,3 18G x 1 1/2" | 148728 | 13 x 1,8 15G x 1/2" |
| 148708 | 30 x 1,5 17G x 1 1/4" | 148730 | 15 x 1,8 15G x 5/8" |
| 148014 | 25 x 0,9 20G x 1" | 148732 | 20 x 1,8 15G x 3/4" |
| 148716 | 13 x 1,6 16G x 1/2" | 148734 | 25 x 1,8 15G x 1" |
| 148718 | 25 x 1,6 16G x 1" | 148736 | 20 x 2,0 14G x 3/4" |
| 148720 | 40 x 1,6 16G x 1 1/2" | 148738 | 30 x 2,0 14G x 1 1/4" |

Surconditionnement : carton de 12 boîtes.

Echelle d'une aiguille

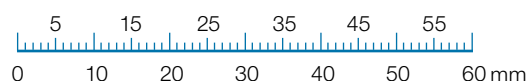



HYPOJET

Aiguilles hypodermiques stériles à usage unique en acier inoxydable pour grands animaux, de qualité vétérinaire.

Livrées par boîte de 100.

- Triple biseau et tube siliconné.
- Embase polypropylène.
- Conicité 6% Luer-Lock.



Sélection rurale p.126

GENALU

Aiguilles hypodermiques stériles en acier inoxydable, de qualité vétérinaire.

Livrées par boîte de 100.

- Triple biseau, biseau long et tube siliconné.
- Embase aluminium.
- Conicité 6% Luer-Lock.



Sélection rurale p.126

MONOJECT

Aiguilles hypodermiques stériles en acier inoxydable, de qualité vétérinaire.

A : biseau long. B : biseau court. I : biseau moyen.

Livrées par boîte de 100.

- Triple biseau, biseau long et tube siliconné.
- Embase aluminium.
- Conicité 6% Luer-Lock.



TERUMO

Aiguilles hypodermiques stériles à usage unique en acier inoxydable, de qualité médicale.

Livrées par boîte de 100.

- Biseau standard.
- Triple biseau et tube siliconné.
- Conicité 6% Luer-Lock.
- Embase en résine epoxy.
- Stérilisation à l'oxyde d'éthylène.



| Code x100 | Taille (mm) | Couleur |
|-----------|-----------------------|---------|
| 147376 | 6 x 0,9 20G x 1/4" | jaune |
| 147371 | 16 x 1,1 19G x 5/8" | beige |
| 147373 | 6 x 1,3 18G x 1/4" | rose |
| 147374 | 13 x 1,3 18G x 1/2" | rose |
| 147372 | 16 x 1,3 18G x 5/8" | rose |
| 147366 | 50 x 1,3 18G x 2" | rose |
| 147367 | 20 x 1,5 17G x 3/4" | rouge |
| 147368 | 30 x 1,5 17G x 1 1/4" | rouge |
| 147365 | 50 x 1,5 17G x 2" | rouge |
| 147392 | 25 x 1,6 16G x 1" | gris |
| 147360 | 38 x 1,6 16G x 1 1/2" | gris |
| 147358 | 38 x 1,8 15G x 1 1/2" | vert |
| 147369 | 30 x 2,0 14G x 1 1/4" | vert |
| 147361 | 38 x 2,0 14G x 1 1/2" | vert |
| 147364 | 50 x 2,0 14G x 2" | vert |
| 147362 | 60 x 2,0 14G x 2 1/2" | vert |
| 147363 | 80 x 2,0 14G x 3 1/4" | vert |
| 147485 | 9 x 0,8 21G x 3/8" | vert |

Surconditionnement : carton de 50 et 100 boîtes.

| Code x100 | Taille (mm) |
|-----------|-----------------------|
| 147694 | 16 x 1,3 18G x 5/8" |
| 147696 | 25 x 1,3 18G x 1" |
| 147698 | 38 x 1,3 18G x 1 1/2" |
| 147704 | 20 x 1,6 16G x 3/4" |
| 147706 | 25 x 1,6 16G x 1" |
| 147708 | 38 x 1,6 16G x 1 1/2" |
| 147700 | 25 x 2,0 14G x 1" |
| 147702 | 38 x 2,0 14G x 1 1/2" |
| 147710 | 50 x 2,0 14G x 2" |

Surconditionnement : carton de 10 et 40 boîtes.

| Code x100 | Taille (mm) | Biseau |
|-----------|-----------------------|--------|
| 147268 | 25 x 1,1 19G x 1" | A |
| 147277 | 16 x 1,3 18G x 5/8" | B |
| 147275 | 25 x 1,3 18G x 1" | B |
| 147276 | 38 x 1,3 18G x 1 1/2" | B |
| 147278 | 20 x 1,6 16G x 3/4" | I |
| 147280 | 25 x 1,6 16G x 1" | A |
| 147290 | 38 x 1,6 16G x 1 1/2" | A |
| 147282 | 38 x 1,6 16G x 1 1/2" | B |
| 147298 | 38 x 1,8 15G x 1 1/2" | I |
| 147283 | 25 x 2,0 14G x 1" | I |
| 147284 | 38 x 2,0 14G x 1 1/2" | I |
| 147286 | 50 x 2,0 14G x 2" | I |

Surconditionnement : carton de 10 boîtes.

| Code x100 | Taille (mm) | Couleur |
|-----------|-----------------------|---------|
| 147712 | 16 x 0,5 25G x 5/8" | orange |
| 147714 | 25 x 0,6 23G x 1" | bleu |
| 147717 | 16 x 0,8 21G x 5/8" | vert |
| 147719 | 25 x 0,8 21G x 1" | vert |
| 147720 | 40 x 0,8 21G x 1 1/2" | vert |
| 147721 | 50 x 0,8 21G x 2" | vert |
| 147723 | 12 x 0,9 20G x 1/2" | jaune |
| 147722 | 25 x 0,9 20G x 1" | jaune |
| 147730 | 40 x 0,9 20G x 1 1/2" | jaune |
| 147724 | 30 x 1,0 19G x 1 1/4" | crème |
| 147725 | 25 x 1,1 19G x 1" | crème |
| 147726 | 40 x 1,1 19G x 1 1/2" | crème |
| 147728 | 50 x 1,1 19G x 2" | beige |
| 147729 | 40 x 1,2 18G x 1 1/2" | rose |

Surconditionnement : carton de 30 boîtes.

ALU-DETECT

Aiguilles hypodermiques détectables, stériles à usage unique.

Livrées par boîte de 100.

- Canule en acier inoxydable, détectable : détection par tout type de détecteur de métal et notamment ceux utilisés dans les abattoirs. (1)
- Détectabilité liée à la composition même de l'acier et non à un quelconque processus qu'aurait subi l'aiguille. (2)
- Embase en aluminium.
- Triple biseau.
- Conicité 6% Luer-Lock.



| Code x100 | Taille (mm) | |
|-----------|-------------|--------------|
| 148218 | 38 x 1,6 | 16G x 1 1/2" |
| 148220 | 50 x 2,0 | 40G x 2" |

Surconditionnement :
carton de 10 et 40 boîtes.

Testées par l'IFIP
Validées par l'INAPORC
Approuvées par les éleveurs

PLASTI-DETECT

Aiguilles hypodermiques détectables, stériles à usage unique.

Livrées par boîte de 100.

- Identiques aux aiguilles Alu-detect : (1), (2).
- Embase en plastique, couleur en fonction du diamètre.
- Triple biseau.
- Conicité 6% Luer-Lock.



| Code x100 | Taille (mm) | | Couleur |
|-----------|-------------|--------------|---------|
| 148285 | 9 x 0,8 | 21G x 3/8" | vert |
| 148287 | 16 x 0,8 | 21G x 5/8" | vert |
| 148290 | 50 x 0,8 | 21G x 2" | vert |
| 148292 | 16 x 1,1 | 19G x 5/8" | crème |
| 148295 | 50 x 1,1 | 19G x 2" | crème |
| 148300 | 40 x 1,2 | 18G x 1 1/2" | rose |
| 148303 | 16 x 1,3 | 18G x 5/8" | rose |
| 148305 | 25 x 1,3 | 18G x 1" | rose |
| 148308 | 50 x 1,3 | 18G x 2" | rose |
| 148310 | 20 x 1,5 | 17G x 3/4" | rouge |
| 148312 | 30 x 1,5 | 17G x 1 1/4" | rouge |
| 148314 | 50 x 1,5 | 17G x 2" | rouge |

Surconditionnement : carton de 40 boîtes.





■ ■ ■ AIGUILLE À RUMEN

Aiguille en acier inoxydable, de qualité vétérinaire.

- Triple biseau.
- Contre-affûtage.
- Talon arrondi.
- Conicité 6% Luer-olive.



| Code x12 | Taille (mm) |
|----------|------------------------|
| 147090 | 160 mm x 4 8G x 6 1/3" |

■ ■ ■ AIGUILLES PLONGEUSES

Aiguilles plongees à double parois pour prise d'air.

- S'utilisent avec les seringues automatiques plexiglas et Tubmatic.
- Embout pour tuyau PVC 4/7.



| Code x1 | Longueur (cm) |
|---------|---------------|
| 106040 | 9 |
| 106041 | 20 |



Retrouvez toutes les seringues

■ ■ ■ AIGUILLE PONCTION LOMBAIRE

Aiguille à embase métallique pour myélographies ou ponctions intrarachidiennes.



| Code x1 | Taille (mm) |
|---------|-----------------------|
| 147530 | 38 x 0,9 20G x 1 1/2" |

Surconditionnement : carton de 25 boîtes.

■ ■ ■ AIGUILLE À OLIVE

Aiguille à olive pour outre.



| Code |
|--------|
| 187030 |

Aiguille olive



GARROTS

1. Garflex : garrot avec système d'attache en plastique offrant 2 possibilités :

- relâcher progressivement la pression,
- libérer instantanément la sangle en tissu élastique.

2. Garrot plat en latex naturel.



| Code | Dimensions (mm) | N° |
|--------|-----------------|----|
| 307860 | 390 x 25 | 1 |
| 307865 | 750 x 20 | 2 |

PORTE-AIGUILLES PLEXIGLAS

Porte-aiguilles étanche en plexiglas massif, avec plateau amovible pouvant recevoir 8 aiguilles et sondes trayeuses jusqu'à Ø 3 mm (11 G) et 90 mm de long. Résistant à l'ébullition ou stérilisable à l'autoclave, jusqu'à 125°C (30 min - 1,5 bars).



| Code | Hauteur hors tout | Diamètres (mm) |
|--------|-------------------|-------------------|
| 106005 | 120 mm | 40 int. / 50 ext. |

CONTAINERS POUR DÉCHETS

Récipients à usage unique pour déchets médicaux avec couvercle inviolable.

- Matériau réduisant l'émission de vapeurs toxiques pendant l'incinération.
- Capacités 2 L ou 5 L.
- Autres capacités disponibles sur demande.



| Code | Capacité | Surcond. |
|--------|----------|----------|
| 148502 | 2 L | 46 1 |
| 148500 | 5 L | 29 2 |

p.18 - 21 Retrouvez nos aiguilles





INTRAFLON

Cathéters intraveineux en PTFE avec aiguille interne. Canules intraveineuses avec embase à ailettes montée sur une aiguille avec une pointe triple biseau.

- L'embase Luer-Lock de l'aiguille comprend une chambre de visualisation du reflux sanguin et un obturateur poreux.
- Emballage individuel stérile.



INTRAFLON LONG

| Code cathéter x50 | Couleur | Taille | Ø ext. | Longueur (mm) |
|-------------------|------------|---------------|--------|---------------|
| 157208 | rose clair | 19 G x 1 1/2" | 1,0 mm | 36 |
| 157209 | vert | 18 G x 1 3/4" | 1,3 mm | 47 |
| 157210 | gris | 16 G x 2 1/2" | 1,6 mm | 60 |
| 157212 | orange | 14 G x 3 1/4" | 2,1 mm | 80 |
| 157214 | rose foncé | 13 G x 3 1/4" | 2,4 mm | 80 |
| 157216 | bleu clair | 12 G x 3 1/4" | 2,7 mm | 80 |

INTRAFLON COURT

| Code cathéter x50 | Couleur | Taille | Ø ext. | Longueur (mm) |
|-------------------|------------|---------------|--------|---------------|
| 157190 | jaune | 24 G x 3/4" | 0,6 mm | 18 |
| 157192 | bleu | 22 G x 1 1/8" | 0,8 mm | 28 |
| 157194 | rose | 19 G x 1 1/4" | 1,0 mm | 30 |
| 157196 | vert | 18 G x 1 1/2" | 1,3 mm | 38 |
| 157198 | gris | 16 G x 2" | 1,6 mm | 52 |
| 157200 | orange | 14 G x 2" | 2,1 mm | 52 |
| 157202 | rouge | 13 G x 2" | 2,4 mm | 52 |
| 157204 | bleu clair | 12 G x 2" | 2,7 mm | 52 |

Surconditionnement : carton de 20 boîtes.

INTRANULE

Cathéters intraveineux en polypropylène avec une aiguille interne.

Canules intraveineuses avec embase à ailettes montée sur une aiguille avec une pointe triple biseau.

- L'embase Luer-Lock de l'aiguille comprend une chambre de visualisation du reflux sanguin et un obturateur poreux.
- Emballage individuel stérile sous blister.



| Code x50 | Taille ext. (mm) | Taille | Longueur (mm) |
|----------|------------------|---------------|---------------|
| 157268 | 1,2 | 18 G x 4 1/4" | 105 |
| 157271 | 1,6 | 16 G x 2" | 50 |
| 157270 | 1,6 | 16 G x 4 1/4" | 105 |
| 157272 | 2,0 | 14 G x 4 1/4" | 105 |
| 157273 | 2,0 | 14 G x 2" | 50 |
| 157274 | 2,3 | 13 G x 4 1/4" | 105 |

Surconditionnement : 18 boîtes de 50.

AUTOFLUSH

Accessoire de cathétérisme sans aiguille permettant le prélèvement, l'injection ponctuelle ou la perfusion continue de fluides.

Remplace les bouchons obturateurs (Intralock).
Livré par boîte de 25.

- 1 seul modèle pour toutes les dimensions et diamètres d'Intraflons, d'Intranules, Centracaths et Hemocaths.
- Rincer l'Autoflush après utilisation avec du sérum physiologique et le désinfecter systématiquement avec une solution à froid (p. ex : Genia Clean désinfectant prêt à l'emploi ou concentré p. 104).



p.106 Retrouvez la gamme Génia Clean

| Code x25 | Longueur (mm) | Diamètre (mm) |
|----------|---------------|---------------|
| 157520 | 31,90 | 11,30 |

Remplace les Intralock pour les Intraflons et Intranules

CENTRACATH

Cathéters avec aiguilles externes inamovibles.

- Cathéter intraveineux en polyuréthane, avec un obturateur Luer-Lock.
- Cathéter O.R.X. protégé par une gaine de stérilité.
- Marquage du cathéter centimétrique de 10 à 20 cm de l'extrémité.
- Emballage individuel stérile.

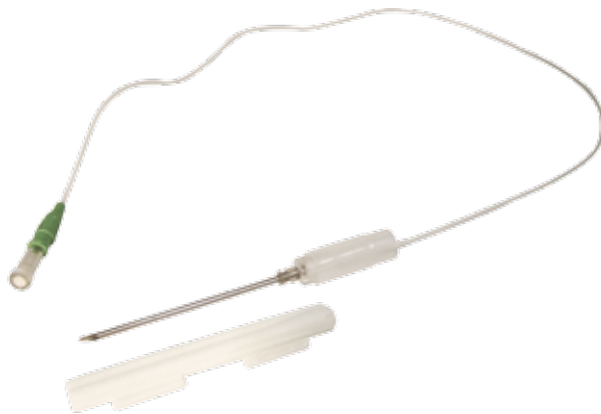

| Code x25 | Couleur | Cathéter Ø ext. | Gauge | Cathéter longueur | Aiguille Ø ext. | Gauge | Aiguille longueur | Utilisation |
|----------|---------|-----------------|-------|-------------------|-----------------|-------|-------------------|----------------------------|
| 157350 | bleu | 0,7 mm | 22G | 30 cm | 1,1 mm | 19G | 57 mm | Porcelet |
| 157351 | blanc | 1,0 mm | 19G | 30 cm | 1,4 mm | 17G | 57 mm | Chien |
| 157365 | vert | 2,0 mm | 14G | 60 cm | 2,4 mm | 13G | 70 mm | Cheval/Bovin |
| 157372 | vert | 2,0 mm | 14G | 75 cm | 2,4 mm | 13G | 70 mm | Prélèvement intra-trachéal |
| 157352 | rouge | 1,2 mm | 18G | 30 cm | 1,6 mm | 16G | 57 mm | Prélèvement intra-trachéal |

HEMOCATH

Cathéters avec aiguilles externes amovibles.

- Mêmes caractéristiques que le Centracath.

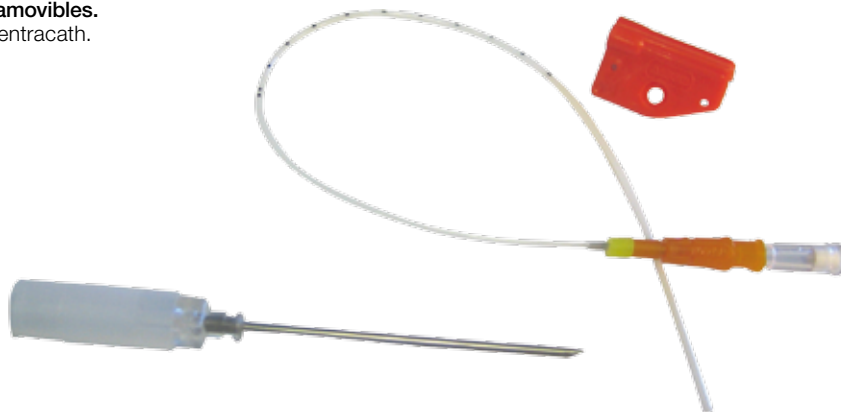

| Code x5 | Couleur | Cathéter Ø ext. | Gauge | Cathéter longueur | Aiguille Ø ext. | Gauge | Aiguille longueur | Utilisation |
|---------|---------|-----------------|-------|-------------------|-----------------|-------|-------------------|--------------|
| 157280 | jaune | 1,5 mm | 17G | 30 cm | 1,9 mm | 15G | 70 mm | Ovin/Bovin |
| 157282 | orange | 1,7 mm | 16G | 30 cm | 2,1 mm | 14G | 70 mm | Veau/Poulain |
| 157284 | vert | 2,0 mm | 14G | 30 cm | 2,4 mm | 13G | 70 mm | Cheval/Bovin |

Surconditionnement : carton de 25 boîtes.

MICROPERFUSEURS

Aiguilles épicroâniennes avec double ailette et tubulure souple.

- Aiguilles siliconées intérieurement et extérieurement.
- Embase et obturateur Luer-Lock.
- Emballage individuel stérile.

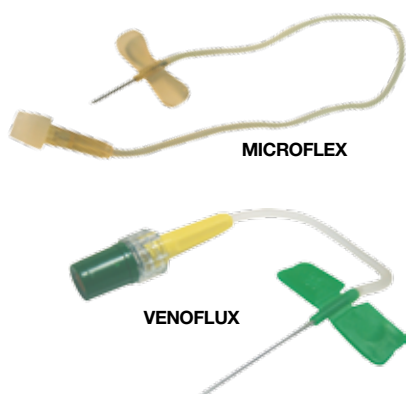

| MICROFLEX | | | | | |
|-----------|---------|-------------|-------------|---------------|-------------------|
| Code x20 | Couleur | Taille ext. | Taille | Tube capacité | Aiguille longueur |
| 157100 | orange | 0,50 mm | 25 G x 5/8" | 0,2 mL | 17 mm |
| 157102 | bleu | 0,60 mm | 23 G x 5/8" | 0,2 mL | 17 mm |
| 157104 | noir | 0,70 mm | 22 G x 3/4" | 0,6 mL | 22 mm |
| 157106 | vert | 0,80 mm | 21 G x 3/4" | 0,6 mL | 22 mm |
| 157108 | jaune | 0,90 mm | 20 G x 1" | 0,6 mL | 27 mm |
| 157110 | crème | 1,00 mm | 19 G x 1" | 0,6 mL | 27 mm |

Surconditionnement : carton de 10 boîtes.

| VENOFLEX | | | | | |
|----------|---------|-------------|---------------|---------------|-------------------|
| Code x20 | Couleur | Taille ext. | Taille | Tube capacité | Aiguille longueur |
| 157160 | orange | 0,50 mm | 25 G x 5/8" | 0,05 mL | 17 mm |
| 157162 | bleu | 0,60 mm | 23 G x 5/8" | 0,05 mL | 17 mm |
| 157164 | noir | 0,70 mm | 22 G x 3/4" | 0,20 mL | 22 mm |
| 157166 | vert | 0,80 mm | 21 G x 3/4" | 0,20 mL | 22 mm |
| 157168 | jaune | 0,90 mm | 20 G x 1" | 0,20 mL | 27 mm |
| 157172 | rose | 1,20 mm | 18 G x 1 1/4" | 0,20 mL | 32 mm |

Surconditionnement : carton de 5 boîtes.





CATHÉTERS DE DIALYSE

Dispositif pour dialyse péritonéale comprenant :

- un trocart **1** composé de :
 - un stylet en acier inoxydable
 - un cathéter multiperforé avec extrémité émoussée.
 - un dispositif de jonction **2** avec pince de réglage et accès pour injection extemporanée.

Emballage individuel stérile.

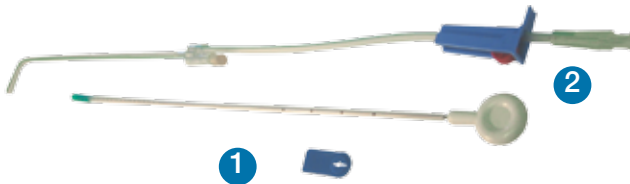

| Code x1 | |
|---------|--|
| 157300 | Longueur 20 cm, ch 12, 32 yeux latéraux sur 4 cm |
| 157302 | Longueur 30 cm, ch 12, 64 yeux latéraux sur 8 cm |

Surconditionnement : carton de 10 boîtes.

INFUJECT

Prolongateurs polyvalents avec embases femelle et mâle Luer-Lock.
Livrés par 12.



| Code | Diamètre (mm) | | Dimensions Int. | Capacité (mL) | Longueur (cm) |
|--------|---------------|------|-----------------|---------------|---------------|
| | Int. | Ext. | | | |
| 157404 | 1,6 | 2,5 | 16G x 19 4/6" | 1 | 50 |
| 157405 | 3 | 4 | 11G x 19 4/6" | 3,53 | 50 |
| 157406 | 3 | 4 | 11G x 9 5/6" | 1,76 | 25 |
| 157407 | 2,5 | 4 | 13G x 27 3/5" | 3,7 | 70 |

Surconditionnement : carton de 48.



INFUJECT-TRIO

Prolongateurs polyvalents avec robinet 3 voies.
Testés à 10 kg/cm².

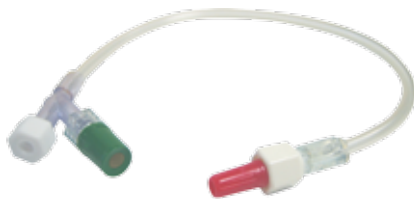

| Code x12 | Diam. (mm) | | Dimensions Int. | Capacité (mL) | Longueur (cm) | Cond. |
|----------|------------|------|-----------------|---------------|---------------|-------|
| | Int. | Ext. | | | | |
| 157319 | 2,5 | 4 | 13 G x 9 5/6" | 1,75 | 25 | 12 |

PROLONGATEUR DE CATHÉTER SPIRALÉ

Prolongateurs polyvalents testés à 10 kg/cm².

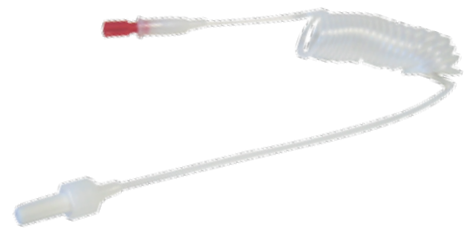

| Code x15 | Diam. (mm) | Dimensions Int. | Longueur (cm) | Cond. |
|----------|------------|-----------------|---------------|-------|
| | | | | |

ROBINETS

Robinet 3 voies.
Emballage individuel stérile.



| Code x12 | |
|----------|--|
| 157320 | 2 embases femelles Luer-Lock plus un cône mâle Luer-Lock |

Surconditionnement : carton de 50.

BOUCHON MÂLE

Bouchon mâle Luer-Lock à membrane perforable se fixant sur toute embase femelle Luer-Lock.



| Code x12 | |
|----------|--------------|
| 157330 | Bouchon mâle |

IMOMÉTAL

Dispositif en métal pour injections intraveineuses de grands volumes avec aiguille double pour la prise d'air et collerette de butée. Livré sous sachet en polyéthylène avec 150 cm de tuyau transparent.



Code x1

- 140519** Complet avec embase plastique Luer-Record
- 140512** Complet avec embase Luer métal
- 140513** Aiguille double seule

Surconditionnement : carton de 48 boîtes.

p.16 Retrouvez les adaptateurs

IMOPLAST

Dispositif à usage unique en plastique pour injections intraveineuses de grands volumes avec aiguille double. Ce système est muni d'un obturateur amovible incorporé pour outres ou flacons rigides. Livré sous sachet en polyéthylène avec 150 cm de tuyau transparent et une embase Luer-Record en plastique.

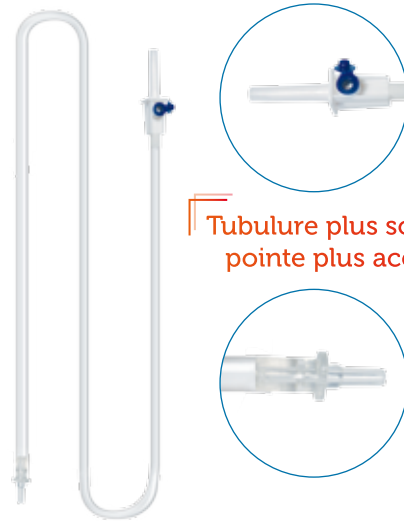

Sélection rurale p.126

Tubulure plus souple, pointe plus acérée

Code x25

- 140514** Complet avec embase plastique Luer/Record
- 140515** Aiguille double seule

PERFUVET-DUO

Perfuseur extralong à deux ports d'injection pour petits animaux.

Idéal dans le cadre de chirurgie si le port d'injection se trouve inaccessible ou si un animal hospitalisé se montre agressif.

- Tubulure PVC extralongue de 200 cm pour éviter le recours aux prolongateurs.
- Deux ports d'injection à 15 cm et à 110 cm de l'embout terminal.
- Corps de chambre transparent et souple pour le contrôle du débit et un amorçage rapide.
- Pointe acérée pour percer facilement tout type de flacons.
- Filtre à air obturable.
- Calibration 20 gouttes/mL.
- Embout terminal luer-lock protégé.
- Régulateur de débit à roulette.
- Conditionné par boîte de 12 sous pochette stérile individuelle.



Sélection canine p.125

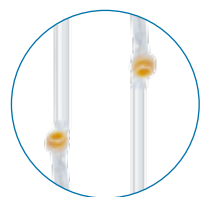

2 sites d'injections

Code x12

157395 Perfuvet-Duo

Surconditionnement : carton de 12.

PERFUVET-PLUG

NOUVEAU

Perfuseur extralong à deux ports d'injection pour petits animaux.

Idéal dans le cadre de chirurgie si le port d'injection se trouve inaccessible ou si un animal hospitalisé se montre agressif.

- Tubulure PVC extralongue de 200 cm pour éviter le recours aux prolongateurs.
- Raccord Luer-Lock situé à 5 cm du premier site d'injection permettant de débrancher facilement la perfusion pour déplacer l'animal.
- Deux ports d'injection à 15 cm et à 110 cm de l'embout terminal.
- Corps de chambre transparent et souple pour le contrôle du débit et un amorçage rapide.
- Pointe acérée pour percer facilement tout type de flacons.
- Filtre à air obturable.
- Calibration 20 gouttes/mL.
- Embout terminal luer-lock protégé.
- Régulateur de débit à roulette.
- Conditionné par boîte de 12. Livré assemblé pour une mise en place rapide, avec 2 bouchons conditionnés séparément en sachet stérile.

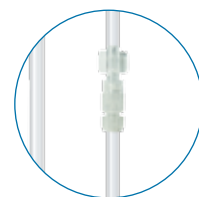

Raccord Luer-Lock

Code x12

157397 Perfuvet-Plug

Surconditionnement : carton de 12.





IMOVALVE

Dispositif pour injections intraveineuses de grands volumes.

La cloche en élastomère s'adapte sur toutes les bouteilles standard et contient une prise d'air incorporée.

Livré sous sachet en polyéthylène avec 150 cm de tuyau.

Code x1

| | | | |
|--------|--------------------------------------|------------------|---|
| 140481 | Complet embase plastique Luer-Record | Tube rouge | 1 |
| 140483 | Complet embase Luer métallique | Tube rouge | |
| 140502 | Cloche seule avec réducteur | | |
| 140533 | Tuyau 4/7 au mètre | Tube rouge | |
| 140500 | Complet embase métal | Tube transparent | 2 |
| 140501 | Complet embase plastique | Tube transparent | |
| 109332 | Tuyau cristal 4/7 au mètre | Tube transparent | |



NÉCESSAIRE FLUIDOTHÉRAPIE

Nécessaire de fluidothérapie comprenant :

- un réservoir de 5 litres gradué de litre en litre avec 2 anneaux pour le suspendre et une paire de bretelles,

- une cloche en caoutchouc sans prise d'air, une chambre de goutte à goutte, un clamp pour régler le débit (Imoflu), un tube cristal de 2,50 m et une embase plastique mixte Luer-Record.

Remplissage par le bouchon supérieur.

Code x1

| | | |
|--------|---|---|
| 140520 | Complet avec réservoir 5 L sans bretelles | |
| 140521 | Complet sans réservoir (Imoflu) | |
| 140522 | Cloche avec réducteur seul | A |
| 140524 | Clamp seul | B |
| 187000 | Réservoir 5 L seul avec bouchons | D |
| 186998 | Bretelles (la paire) | C |

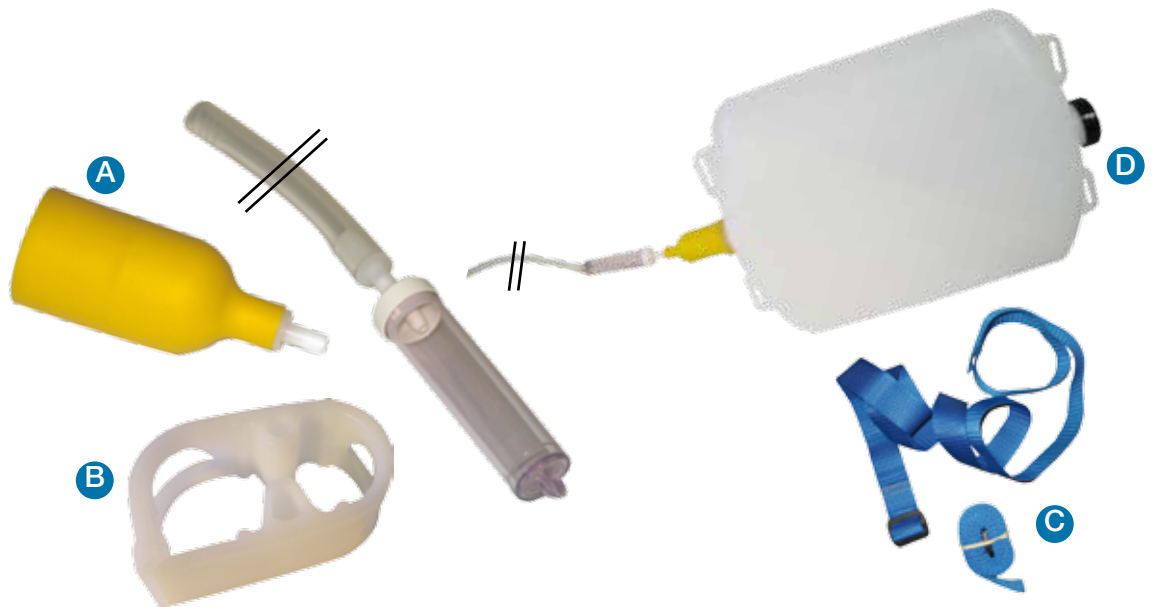

AIGUILLE DOUBLE

Aiguille double de transfert pour mélanger poudres et liquides sous vide.

Code

| | |
|--------|---|
| 140535 | Aiguille de transfert en vrac |
| 140536 | Aiguille de transfert stérile sur demande |



SONDES VÉSICALES ET UTÉRINES INOX

Sondes vésicales et utérines en acier inoxydable pour grands animaux et pour animaux de compagnie.

- Extrémités fermées arrondies avec deux orifices latéraux ébavurés.
- Embases Luer-Lock.



| Code x1 | Modèle | Longueur (mm) | Diamètre (ext. mm) |
|---------|-----------------------|---------------|--------------------|
| 307126 | Droite (chatte) | 170 | 1 |
| 307120 | Courbe (chienne) | 180 | 2 |
| 307122 | Courbe (chienne) | 250 | 2,5 |
| 307124 | Courbe (chienne) | 300 | 3 |
| 307110 | Droite grands animaux | 540 | 5 |
| 307112 | Courbe grands animaux | 540 | 5 |

SONDES VÉSICALES POLYPROPYLÈNE

Sondes vésicales semi-rigides pour chiens.

- Extrémités fermées, arrondies avec deux orifices latéraux.
- Embase Luer-Lock.
- Livrées en tube de 12 pièces.



| Code x12 | Longueur (cm) | Diamètre (ext. mm) |
|----------|---------------|--------------------|
| 307150 | 56 | 1,2 |
| 307152 | 56 | 1,7 |
| 307154 | 56 | 2,7 |
| 307156 | 56 | 3,3 |

Surconditionnement : carton de 10 boîtes.

SONDES VÉSICALES EN PVC

Sondes vésicales en PVC pour chiennes.

- Extrémités fermées arrondies avec deux orifices latéraux.
- Embases Luer.
- Emballage individuel stérile.



| Code x10 | Modèle | Longueur (mm) | Diamètre (ext. mm) | CH |
|----------|--------|---------------|--------------------|----|
| 317102 | Courbe | 180 | 2,0 | 6 |
| 317104 | Courbe | 180 | 2,6 | 8 |
| 317106 | Courbe | 180 | 3,3 | 10 |

Surconditionnement : sachet de 50.

SONDES CHAT TOM CAT

Sondes vésicales stériles pour chat et urétrostomie avec collerettes perforées amovibles.

Embase Luer-lock.

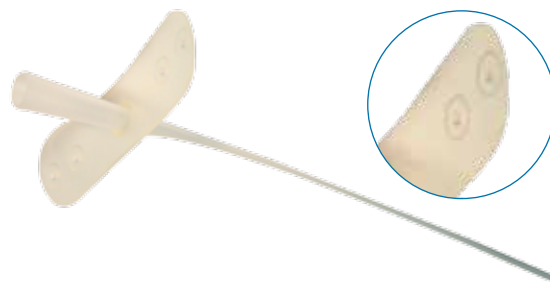

| Code x1 | Extrémité | Longueur (cm) | Diamètre (ext. mm) |
|---------|-----------|---------------|--------------------|
| 307140 | fermée | 14 | 1,2 |
| 307142 | ouverte | 14 | 1,2 |

Surconditionnement : boîte de 50.

SONDES LACRYMALES

Sondes lacrymales en acier inoxydable pour petits animaux.

Extrémités ouvertes émoussées. Embase Luer-Lock.



| Code x12 | Modèle | Longueur (mm) | Diamètre (ext. mm) |
|----------|--------|---------------|--------------------|
| 307102 | Droit | 10 | 6/10 |
| 307104 | Courbe | 15 | 7/10 |

SONDES D'INTUBATION À BALLONNET

Sondes d'intubation à ballonnet.

Emballage individuel stérile.

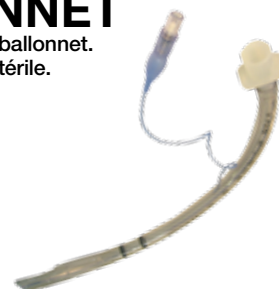

| Code x1 | Longueur (mm) | Diamètre (Int/Ext. mm) |
|---------|---------------|------------------------|
| 307320 | 300 | 5 6,6 |
| 307322 | 300 | 6 8,0 |
| 307324 | 300 | 7 9,3 |
| 307326 | 300 | 8 10,7 |
| 307328 | 300 | 9 12,0 |
| 307330 | 300 | 10 13,3 |

Surconditionnement : boîte de 10.





SONDES UROLITHIASES

Sondes urolithiases pour détarteurs à ultra-sons avec pointe boutonnée en acier inoxydable. Pour appareils SATELEC ou EMS.

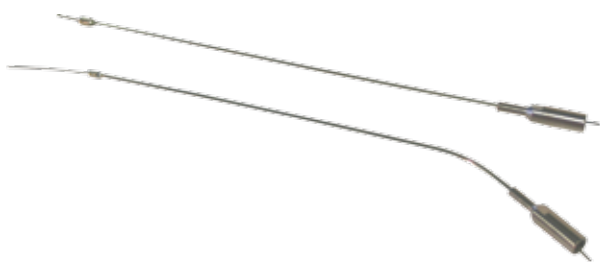

| Code | | |
|---------------|----------------------------|--------|
| 307134 | Sonde 115 mm chat SATELEC | courbe |
| 307133 | Sonde 155 mm chien SATELEC | droite |
| 307132 | Sonde 115 mm chat EMS | courbe |
| 307130 | Sonde 155 mm chien EMS | droite |

TUBE POUR SONDES

Tube en plexiglas avec 2 bouchons pour ranger les sondes et les désinfecter avec le Génia Clean Désinfectant concentré (p.104).

Sur demande : autres longueurs disponibles.



| Code | Longueur |
|---------------|----------------|
| 300015 | 1 m Ø 26/30 mm |





Rurale

Drogage

| | |
|----------------------------|----|
| Pistolets drogueurs | 32 |
| Seringues drogueuses | 34 |
| Accessoires drogage | 36 |

Contention

| | |
|---------------------------------|----|
| Contention grands animaux | 38 |
|---------------------------------|----|

Identification

| | |
|-------------------------------------|----|
| Identification grands animaux | 40 |
|-------------------------------------|----|

Reproduction

| | |
|--|----|
| Castration | 41 |
| Vêlage | 42 |
| Soins allaitement | 43 |
| Ecornage | 44 |
| Instruments de mesure et diagnostic | 45 |

Météorisation

| | |
|-----------------------------|----|
| Trocarts | 46 |
| Sondes œsophagiennes | 47 |
| Aimants / Lance-bolus | 48 |

Dentisterie

| | |
|--------------------------|----|
| Dentisterie équine | 50 |
|--------------------------|----|

Soins du pied

| | |
|--|----|
| Couteaux anglais gamme maréchalerie | 51 |
| Couteaux anglais gamme standard | 51 |
| Couteaux anglais gamme vétérinaire | 52 |
| Accessoires soins des pieds | 53 |
| Traitement | 54 |





DRENCHMASTER & APPLIMASTER

Pistolets automatiques 80 mL.

Livrés complets sous sachet en polyéthylène avec 1m50 de tuyau, un joint supplémentaire, un mode d'emploi et un flacon d'huile silicone.

- Ergonomie et design élaborés.
- Réglage ambidextre instantané et précis de la dose.
- Bonne visualisation des volumes sérigraphiés en noir.
- Maniable avec une excellente prise en main.
- Ecoulement souple et rapide des liquides.
- Dosage de 2,5 en 2,5 mL.
- Joints et canules interchangeables.
- Autres capacités et personnalisation sur demande.



Drenchmaster (Drogage) ①

Code

- 190000** Pistolet drogueur avec canule en plastique Ø 15 mm, longueur 180 mm
- 190002** Pistolet drogueur avec canule en laiton Ø 10 mm, longueur 180 mm
- 190004** Pistolet drogueur avec canule en acier chromé Ø 10 mm, longueur 180 mm
- 190010** Pistolet drogueur avec canule en plastique Ø 15 mm, longueur 180 mm et canule pour-on Ø 10 mm en plastique
- 190012** Pistolet drogueur avec canule en laiton Ø 10 mm, longueur 180 mm et canule pour-on Ø 10 mm en plastique



p.37

Retrouvez les réservoirs dorsaux et les joints

Applimaster (Pour-on)

Code

- ② **190006** Appliqueur avec canule pour-on Ø 10 mm, longueur 100 mm
- ③ **190008** Appliqueur avec canule pour-on Ø 10 mm, longueur 500 mm, sur demande



PISTOLMAN

Pistolets drogueurs universels fonctionnant en manuel (ou en automatique pour les versions 20, 50 et 70 mL) avec cuves interchangeables.

Livrés complets avec une canule, sous sachet en polyéthylène, un mode d'emploi, un joint supplémentaire et un flacon d'huile silicone.

- Réglage précis et rapide grâce à l'écrou arrière.
- Transformables en version automatique, en pistolets pour-on et hypodermiques automatiques en remplaçant le piston plein par un perforé et en ajoutant l'aspiro-injecteur avant et arrière.
- Matières plastiques techniques, résistantes.
- Entièrement démontables.
- Cuves transparentes, résistantes à l'eau bouillante avec graduations indélébiles en relief.
- Canules en laiton et canules chromées avec une paroi renforcée et une olive à l'extrémité.
- Ecrou en aluminium pour un positionnement plus facile et plus précis de la canule.
- Ressorts des poignées en acier galvanisé et de couleurs différentes suivant les capacités.
- Joints toriques en silicone.
- Nettoyage aisé et efficace de toutes les pièces.
- Sans contre-indication avec les produits pharmaceutiques courants.

| Code canules laiton | Code canules chromées | Capacité | Graduation | Canules (mm) | S/Cond. | |
|---------------------|-----------------------|----------|------------|--------------|---------|--------|
| | | | | | FR | Export |
| 180060 | 180300 | 20 mL | 1 mL | courte Ø 6 | 60 | 90 |
| 180065 | 180302 | 50 mL | 2 mL | courte Ø 10 | 50 | 80 |
| 180070 | 180305 | 70 mL | 5 mL | courte Ø 10 | 50 | 80 |
| 180072 | 180306 | 70 mL | 5 mL | longue Ø 10 | - | - |
| 180075 | 180308 | 150 mL | 10 mL | longue Ø 10 | 40 | 60 |
| 180079 | 180310 | 250 mL | 25 mL | longue Ø 12 | 30 | 45 |
| 180078 | - | 250 mL | 25 mL | longue Ø 18 | - | - |



p.36

Retrouvez les canules drogueuses

PISTOLMATIC

Pistolets drogueurs de même type que les modèles manuels avec aspiro-injecteur avant et arrière.

Livrés complets sous sachet en polyéthylène avec une canule, 1,50 m de tuyau 7/11 mm, un mode d'emploi, un kit de joints et clapets supplémentaire et un flacon d'huile silicone.

- Identiques aux modèles manuels.
- Aspiro-injecteur avant et arrière en aluminium anodisé et entièrement démontable.
- Billes rectifiées et polies en plastique et ressort en acier inoxydable.
- Transformables en version manuelle en retirant le piston et l'aspiro-injecteur avant et arrière et en remplaçant le piston perforé par un plein.
- Transformables en version hypodermique avec réducteur et embase Luer-Lock, Recordfix ou Rotlauf, ou en pour-on en ajoutant la canule appropriée.

p.36 Retrouvez les canules

| Code canules en laiton | Code canules chromées | Capacité | Graduation | Canules (mm) | S/Cond. | |
|------------------------|-----------------------|----------|------------|--------------|---------|--------|
| | | | | | FR | Export |
| 180080 | 180314 | 20 mL | 1 mL | courte Ø 6 | 35 | 50 |
| 180085 | 180320 | 50 mL | 2 mL | courte Ø 10 | 35 | 45 |
| 180087 | 180324 | 70 mL | 5 mL | courte Ø 10 | 34 | 45 |
| 180090 | 180326 | 70 mL | 5 mL | longue Ø 10 | - | - |



PISTOLMATIC HYPODERMIQUE

Pistolets hypodermiques du même type que les modèles automatiques de drogage avec embase Luer-Lock monobloc.

Livrés complets sous sachet en polyéthylène avec 1,50 m de tuyau 7/11 mm, un mode d'emploi, un kit de joints et clapets supplémentaire et un flacon d'huile silicone.

p.18 - 21 Retrouvez nos aiguilles hypodermiques

| Code | Capacité | Graduation |
|--------|----------|------------|
| 180095 | 20 mL | 1 mL |
| 180100 | 50 mL | 2 mL |



PISTOLMATIC POUR-ON

Pistolets pour-on du même type que les modèles automatiques de drogage avec canule courte (2,5 cm).

Livrés complets sous sachet en polyéthylène avec 1,50 m de tuyau 7/11 mm, un mode d'emploi, un kit de joints et clapets supplémentaire et un flacon d'huile silicone.

| Code | Capacité | Graduation |
|--------|-----------------------|------------|
| 180110 | 20 mL | 1 mL |
| 180115 | 50 mL | 2 mL |
| 180117 | 70 mL | 5 mL |
| 186044 | Canule Ø 10 mm, 85 mm | |



Retrouvez les pièces détachées sur www.genia.fr





DRUGMATIC

Seringues automatiques en plastique moulé, graduations du réservoir en relief, entièrement démontables et stérilisables à l'eau bouillante. Livrées complètes sous sachet en polyéthylène avec une canule Ø 6 mm en laiton, 1m50 de tuyau 4/7, un mode d'emploi, un kit de joints et clapets supplémentaire et un flacon d'huile silicone.

- Identiques à la seringue Tubmatic.
- Joints de piston en silicone communs aux seringues Tubmatic et Flamatic en métal.



| Code | Capacité | Diamètre int. | Graduation | Type |
|--------|----------|---------------|------------|------------|
| 180002 | 2 mL | 9 | 1/10 | Avec tuyau |
| 180004 | 5 mL | 14 | 1/2 | Avec tuyau |

p.14 Retrouvez les seringues Tubmatic

GÉNIAPLEX 300 ML DROGUEUSE

Seringue drogueuse en plexiglas pour professionnels. Livrée complète sous sachet en polyéthylène avec un joint de piston supplémentaire, une canule bovin en laiton Ø 10 mm et un flacon d'huile silicone.



| Code | Type |
|--------|---------------------------|
| 180052 | Seringue drogueuse 300 mL |

p.8 Seringue Géniaplex 300 mL transformable en seringue hypodermique en remplaçant la canule par un réducteur (code 189625) et une embase (page 16)

ORALPLEX

Seringues drogueuses de 50 mL avec embase excentrée pour ovins, caprins avec canule courte en laiton Ø 6 mm x 120 mm (p.17).

Livrées complètes sous sachet en polyéthylène avec un mode d'emploi et un flacon d'huile silicone.



Version Elplex
(piston plastique)

Version Metalplex
(piston métal)

| Code Version Métalplex | Code Version Elplex | Capacité | Canule |
|------------------------|---------------------|----------|------------------|
| 180030 | 180020 | 50 mL | Ø 6 mm luer lock |
| 180032 | 180022 | 50 mL | Ø 6 mm à vis |
| - | 180018 | 30 mL | Ø 6 mm à vis |
| 180028 | - | 20 mL | Ø 6 mm à vis |
| 180026 | - | 20 mL | Ø 6 mm luer lock |

p.11, 12 Retrouvez les seringues Métalplex et Elplex

p.17 Retrouvez les canules drogueuses

SYRMAN

Seringues drogueuses en matière plastique translucide, avec graduations en relief.

Livrées complètes sous sachet en polyéthylène avec une canule bovin Ø 10 mm, un joint supplémentaire et un flacon d'huile silicone.

- Résistantes à l'eau bouillante.



300 mL et 450 mL

| Code 300 mL | Code 450 mL | |
|-------------|-------------|---|
| 180050 | 180057 | Seringues drogueuses complètes avec canule laiton |
| 180330 | 180336 | Seringues drogueuses complètes avec canule chromée |
| 180049 | 180058 | Seringues drogueuses + réducteur + embase Luer-Lock |
| 180056 | 180059 | Seringues drogueuses sans canule |
| 180055 | - | Seringue drogueuse + embase sonde utérine (code 187032, p.16) |

| | Surconditionnement | |
|--------|--------------------|--------|
| | FR | Export |
| 300 mL | 90 | 68 |
| 400 mL | 65 | 50 |

p.12 Seringues Syrman transformables en seringues hypodermiques en remplaçant la canule par un réducteur (code 189625)

AGRIPLAST 100mL

Seringue de 100 mL, de couleur verte avec une canule drogueuse souple se vissant à la place de l'embase. Livrée sous sachet individuel en polyéthylène et un joint silicone plat découpé.



Code

| | |
|---------------|---|
| 107509 | Seringue complète avec embase Luer-Lock + canule |
| 107510 | Seringue 100 mL Luer-Lock seule |
| 107511 | Canule drogage plastique 11,5 cm, diamètre 10 mm, seule |

Surconditionnement : carton de 100.

CANULES BOUTONNÉES

Canules de gavage des oisillons ou oiseaux. Livrées par conditionnement de 12 unités.

- Courbées ou droites, en acier inoxydable avec embase Luer-Lock.
- Adaptables sur tous types de seringues.

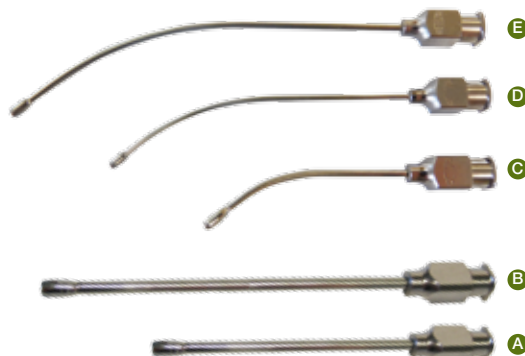

Code x12

Modèle

| Code x12 | Dimensions | Modèle | Code |
|---------------|----------------|---------------|----------|
| 307135 | L 50 x 2,5 mm | Droit | A |
| 307136 | L 80 x 2,5 mm | Droit | B |
| 307137 | L 40 x 1,2 mm | Courbe | C |
| 307138 | L 60 x 1,5 mm | Courbe | D |
| 307139 | L 80 x 2,5 mm | Courbe | E |
| 147086 | L 50 x 0,95 mm | Pointe mousse | |

SERINGUE D'ALIMENTATION

Seringue à usage unique d'alimentation de 50/60 mL pour agneaux (graduée de 1 en 1 mL) avec une embase centrée recevant une sonde d'alimentation de 6 mm de diamètre et d'une longueur de 31 cm.

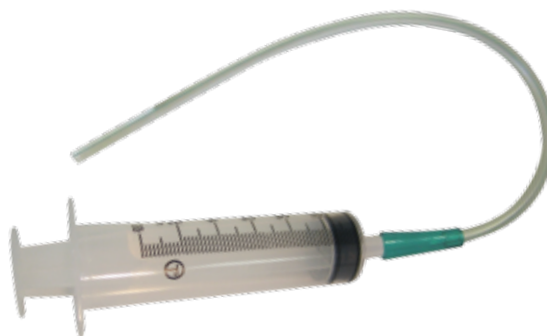

| Code | Description | Cond. | S/cond. |
|---------------|--------------------------|-------|---------|
| 107031 | Nécessaire complet | 1 | - |
| 107030 | Seringue de gavage seule | 25 | 4 |
| 317136 | Sonde seule | 10 | - |





CANULES PISTOLETS DROGUEURS

Canules en laiton et en acier chromé avec parois renforcées, et une olive à l'extrémité. Le réducteur et les canules sont fournis avec un joint.



| Code | Description | Image |
|--------|---|-------|
| 189646 | Ecrou de positionnement de la canule pour pistolets 20 à 150 mL, ø 10 | G |
| 189645 | Ecrou de positionnement de la canule ø 12 | G |
| 189647 | Ecrou de positionnement de la canule ø 18 | G |
| 189625 | Réducteur pour embase + joint de cuve pour pistolet 150 mL | I |
| 189624 | Réducteur pour embase + joint de cuve pour pistolet 250 mL | I |

| Code canules en laiton | Code canules chromées | Diamètre | Longueur | Capacité (mL) | Usage | Image |
|------------------------|-----------------------|----------|------------|---------------|---------|-------|
| 186038 | 186048 | 6 mm | 105 mm | 20 | Agneau | C |
| 187042 | 186050 | 10 mm | 105 mm | 50/70 | Mouton | B |
| 187040 | 186052 | 10 mm | 180 mm | 70/150 | Bovin | A |
| 186044 | - | 10 mm | 250 mm | 20/50/70 | Pour-on | D |
| 187044 | 186054 | 12 mm | 180 mm | 250 | Bovin | A |
| 187046 | - | 18 mm | 180 mm | 250 | Bovin | A |
| 186046 | 186056 | 10 mm | 220/140 mm | 20 à 250 | Bovin | H |

JEUX DE CUVES POUR PISTOLETS DROGUEURS

Chaque jeu comprend une cuve, un ou deux pistons, un adaptateur, un joint, un ressort, un mode d'emploi et un flacon d'huile silicone.

Livrés sous sachet en polyéthylène. Les jeux de cuves s'adaptent sur tous les pistolets manuels et automatiques, hypodermiques et pour-on. Ils permettent d'obtenir à partir d'un pistolet normal ou automatique, des versions différentes en volume.



Cuves automatiques



Cuves manuelles

p.32 - 33 Retrouvez les pistolets drogateurs

| Jeux pour pistolets manuels | | |
|-----------------------------|----------|---------|
| Code | Capacité | Canules |
| 186010 | 20 mL | 6 mm |
| 186012 | 50 mL | 10 mm |
| 186014 | 70 mL | 10 mm |
| 186016 | 150 mL | 10 mm |
| 186017 | 250 mL | 12 mm |
| 186018 | 250 mL | 18 mm |

| Jeux pour pistolets manuels et automatiques (2 pistons) | | Jeux pour pistolets automatiques | Capacité |
|---|--------|----------------------------------|----------|
| Code | Code | | |
| 186028 | 186020 | | 20 mL |
| 186030 | 186022 | | 50 mL |
| 186032 | 186024 | | 70 mL |

TUYAUX AVEC BOUCHON

Ensemble de 1,5 m de tuyau PVC 7/11 ou 4/7 avec bouchon, pour pistolets drogateurs automatiques.

- Se fixe directement sur le flacon et le pistolet automatique.
- Nécessaire monté, comprenant les 2 tuyaux et le bouchon avec adaptateur. Le lest et les 2 ressorts sont en option.

| Code | Description |
|--------|----------------------------|
| 189676 | Tuyau 7/11 produits épais |
| 180141 | Tuyau 4/7 produits fluides |



« Nous fournir les bouchons et nous communiquer la longueur du tuyau utile, pour aller au fond du flacon. »

JOINTS DE DROGAGE

Jointes pour les Drugmatic, Oralplex, Géniaplex 300 mL drogueuse, Syrman et pistolets drogueurs Génia

- Jointes plats ou toriques en silicone moulés aux normes Génia, très résistants avec un nombre de shore constant et uniforme sur toute la surface, hydrophobes, anti-adhérents.
- Assurent une étanchéité parfaite et un glissement léger du piston.

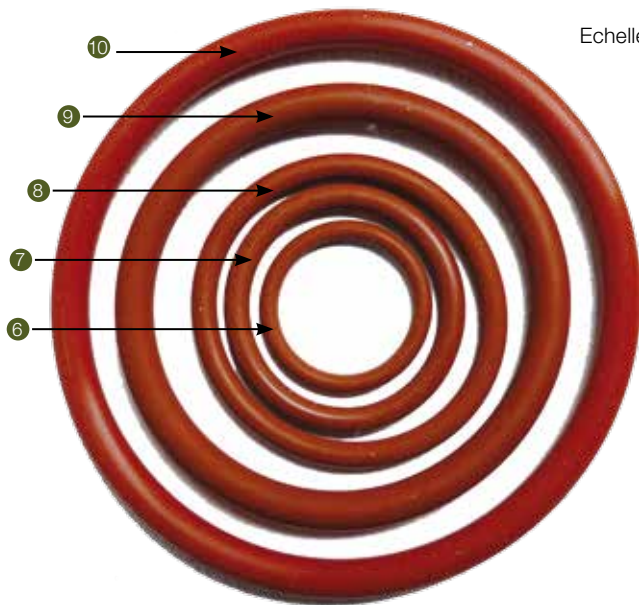

Jointes toriques

Echelle 1/1

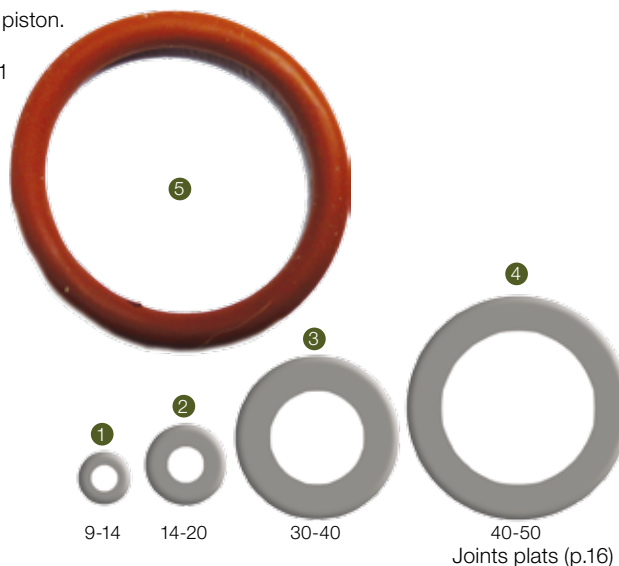

Jointes plats (p.16)

| Code X1 | Code X6 | Produits | | |
|---------|---------|--------------------------|-------|----|
| 109254 | 109265 | Drugmatic 2 mL | 9-14 | 1 |
| 109256 | 109266 | Drugmatic 5 mL | 14-20 | 2 |
| 109262 | 109269 | Oralplex 50 mL | 30-40 | 3 |
| 109264 | 109270 | Géniaplex 300 mL | 40-50 | 4 |
| 189500 | 189501 | Syrman 300 et 450 mL | | 5 |
| 189502 | 189503 | Pistolet drogueur 20 mL | | 6 |
| 189505 | 189506 | Pistolet drogueur 50 mL | | 7 |
| 189508 | 189509 | Pistolet drogueur 70 mL | | 8 |
| 189511 | 189512 | Pistolet drogueur 150 mL | | 9 |
| 189513 | 189514 | Pistolet drogueur 250 mL | | 10 |

* quantité minimum à l'unité : 100 joints

JEU D'ASPIRO-INJECTEUR DE PISTOLETS

Le jeu d'aspiro-injecteur permet de transformer un modèle manuel en automatique. Il suffit de remplacer le piston plein par un perforé et d'ajouter l'aspiro-injecteur avant et arrière, en ayant préalablement retiré l'obturateur de la poignée arrière et la canule avant. Enfin, visser cette dernière sur l'aspiro-injecteur.

L'aspiro-injecteur avant reçoit directement les canules drogueuses 6 et 10 mm ainsi que la canule pour-on et avec le réducteur (code 189624 et 189625), les embases Luer-Lock, Recordfix, Rotlauf. Le réducteur et les embases sont livrés séparément. Livré complet sous sachet en polyéthylène avec 1,5 m de tuyau 7/11 et un mode d'emploi.



| Code | Description |
|--------|---|
| 186060 | Jeu d'aspiro-injecteur (avant et arrière) avec 1,50 m de tuyau 7/11 |
| 186062 | Jeu complet de joints, billes et ressorts |
| 186064 | Jeu de 2 billes et 2 ressorts |
| 186066 | Jeu complet de joints pour aspiro-injecteur |

p.16 Retrouvez les embases

RÉSERVOIRS DORSAUX

Réservoirs dorsaux de faible encombrement ayant un bouchon avec prise d'air incorporée et une olive pouvant recevoir un tuyau de 7/11 mm.

Livrés complets avec bouchon de prise d'air et bretelles.



| Code | Description | Label |
|--------|---|-------|
| 187003 | Réservoir 2,5 L livré avec bouchon et bretelles | A |
| 187009 | Réservoir 2,5 L + bouchon, sans bretelle | |
| 187007 | Réservoir 5 L livré avec bouchon et bretelles | B |
| 187010 | Réservoir 5 L + bouchon, sans bretelle | |
| 187011 | Bretelles la paire 5 et 2,5 L | C |
| 187006 | Bouchon de réservoir 5 et 2,5 L | D |

| Code | Description | Label |
|--------|---|-------|
| 187000 | Réservoir 5L seul avec marquage de litre en litre | E |
| 186998 | Bretelles (la paire) | |





VILLETTE

Aiguillons électriques Villette pour professionnels dont la caractéristique est d'émettre des impulsions sous forte tension et faible intensité, pour une meilleure efficacité et une plus grande sécurité. Appareils sans danger, fiables, réparables.

Livrés à l'unité sans pile en boîte carton. Fonctionnent avec :

- AP : 3 piles LR6,
- SRP : 4 piles LR6,
- ASRP : 1 pile 6LR61.



| Code | Volts |
|--------|-----------|
| 221000 | 3000 AP |
| 221002 | 4500 SRP |
| 221003 | 6000 ASRP |

Surconditionnement :

carton de 10.

ADVANCE

Aiguillons électroniques Génia avec rallonges interchangeables, dont la principale caractéristique est d'envoyer des impulsions sous forte tension et faible intensité, conférant à l'appareil une grande sécurité. Fonctionnent avec 6 piles de 1,5 Volts LR14 Alcaline. Livrés sans pile sous blister.

Electronique permettant des impulsions à intervalles de 2 secondes.

- Bobine à noyau fermé conforme aux normes de compatibilité électromagnétique (marquage CE).
- Bobine et circuit imprimé interchangeables et sans fil.
- Boîtier incassable et étanche (norme IP 54), poids 420 g sans pile, 840 g avec piles.
- Ecartement des électrodes approprié pour une stimulation efficace.
- Autonomie optimisée grâce au circuit imprimé, 8 heures en continu soit 1 à 2 mois en utilisation régulière.
- Sans réglage.
- Ne brûle pas, ne détériore pas les cuirs, ne provoque pas d'hématome et ne modifie pas le pH de la viande.
- Témoin lumineux d'usure des batteries.



| Code avec temporisation | Code sans temporisation | Volts | Longueur rallonge (cm) |
|-------------------------|-------------------------|-----------------------|------------------------|
| 221600 | 221700 | 3000 | 25 |
| 221610 | 221710 | 6000 | 25 |
| 221601 | 221701 | 3000 | 50 |
| 221611 | 221711 | 6000 </td <td>50</td> | 50 |
| 221602 | 221702 | 3000 | 100 |
| 221612 | 221712 | 6000 | 100 |

Rallonges

| Code | Longueur |
|--------|----------|
| 221640 | 25 cm |
| 221642 | 50 cm |
| 221644 | 100 cm |



PINCES MOUCHETTES

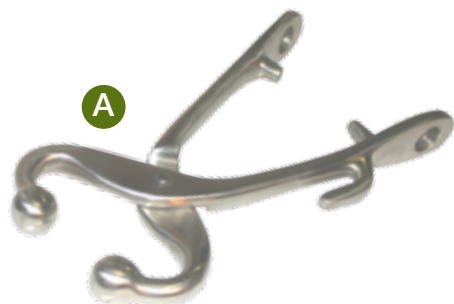

| Code | Modèle inox | Longueur (cm) |
|--------|-------------|---------------|
| 227028 | À crochet | 19 A |
| 227029 | Avec chaîne | 19 B |
| 227030 | À coulant | 20 C |

ENTRAVE-FLANC

Entraîne-flanc réglable en acier galvanisé avec deux embouts en caoutchouc aux extrémités.

Code

227041 Complet

227042 Embout caoutchouc, la paire **A**

227043 Ressort, la paire **B**

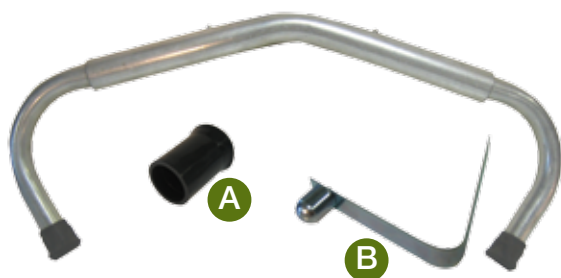

LÈVE-BOVINS

Lève-bovins avec gaine protectrice épaisse.



Code **Modele complet**

227040 Standard **A**

227039 Vink **B**



LASSOS PORCS

Lassos pour porcs.

Code

227340 Modèle court - 240 mm

227342 Modèle long - 565 mm

NOUVEAU

Nouveau modèle

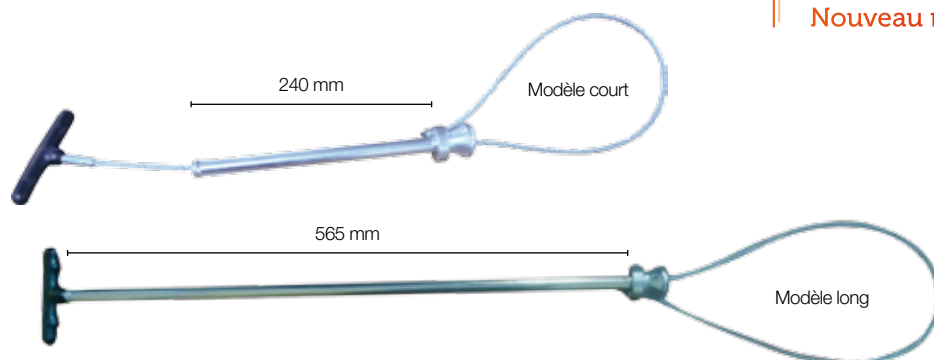



PENMARK

Crayons marqueurs pour bovins, ovins, porcins, caprins.
Livrés par boîte de 10.

Porte-crayon Penmark pour libérer les deux mains.

- Ajustable à la taille de la main grâce à sa bande velcro.
- Néoprène lavable en machine.



La référence
qualité du marché



| Code | Penmark X 10 |
|--------|--------------|
| 227630 | Bleu |
| 227632 | Rouge |
| 227634 | Vert |
| 227636 | Violet |
| 227638 | Noir |
| 227640 | Jaune |
| 227641 | Orange |
| 227642 | Blanc |

| Code | |
|--------|---|
| 129265 | Kit 4 crayons (rouge, bleu, violet, vert) |

| Code | |
|--------|----------------------|
| 227628 | Porte-crayon Penmark |

Surconditionnement Penmark :
cartons de 5 boîtes de 10.

BRACELETS D'IDENTIFICATION

NOUVEAU

Livrés sous sachet polyéthylène par 10.

- Longueur : 35 cm ; largeur : 2,5 cm.



| Code x 10 | |
|-----------|--------|
| 277600 | Orange |
| 277602 | Vert |
| 277604 | Jaune |
| 277606 | Bleu |

| Code | |
|--------|---|
| 277608 | Kit bracelets d'identification (3 x 4 couleurs) |

IDENTIX SPRAY

Aérosols de marquage (colorant) pour bovins, ovins, porcins et caprins.

Livrés par boîte de 12.

- Marquage pour au moins 3 semaines.
- Séchage rapide et sans couler.
- Disparaît au lavage à 40°C, n'altère pas la laine.



| Identix Spray x12 | Code 200 mL | Code 400 mL |
|-------------------|-------------|-------------|
| Rouge | 227510 | 227520 |
| Bleu | 227514 | 227524 |
| Vert | 227512 | 227522 |

STOCK MARKER

Aérosols de marquage (peinture) pour bovins, ovins, porcins et caprins.

Livrés par boîte de 12.

- Marquage pour au moins plusieurs mois.
- Séchage rapide et sans couler.
- Disparaît au lavage à 40°C, n'altère pas la laine.



| Stock Marker x12 | Code 500 mL |
|------------------|-------------|
| Rouge | 227414 |
| Bleu | 227412 |
| Vert | 227416 |

BLOCS MARQUEURS

Blocs marqueurs polyvalents pour harnais.

Livrés à l'unité.

- Contrôle des saillies des brebis.
- Qualité s'utilisant entre 15 et 29°C.



| Code | |
|--------|-------|
| 227480 | Rouge |
| 227482 | Bleu |
| 227484 | Vert |

Surconditionnement :
carton de 12.

ENCRE À TATOUER

Encre industrielle noire à tatouer les porcs.



| Code | S/Cond. |
|--------|----------|
| 220902 | 1 L 12 |
| 220920 | 500 mL - |

PINCES À CASTRER

Pinces à castrer type Burdizzo pour bovins et moutons.

| Code | Longueur | Type |
|--------|---------------|------------------------|
| 307996 | 23 cm | Ovins A |
| 307999 | 30 cm | Ovins / Veaux B |
| 307994 | 34 cm | Bovins B |
| 308001 | 40 cm | Bovins B |
| 307997 | 48 cm | Bovins B |
| 307995 | 48 cm (extra) | Bovins B |

| Code | Description |
|--------|---|
| 308002 | Genouillère pour pince à castrer C |



EMASCULATEURS DE REIMER'S ET DE SAND

Pinces à castrer de Reimer's pour chevaux en acier inoxydable. **B**

Pinces à castrer de Sand pour chevaux en acier inoxydable. **A**

Mors lisses.

- Entièrement démontables.
- Double émasculation.
- Crémaillère de fermeture rallongée.
- Bras de coupe indépendant et affûtable (Reimer's).

| Code | Longueur | Modèle |
|--------|----------|-------------------|
| 307978 | 32 cm | Sand A |
| 307990 | 32 cm | Reimer's B |



CASSEAUX

Ensemble de deux pièces en hêtre pour la castration des poulains et des poneys.

Livrés en vrac.

| Code | Modèles droits A |
|--------|-------------------------|
| 307983 | 16 cm |
| 307986 | 20 cm |
| 307987 | 24 cm |

| Code | Modèle courbe B |
|--------|------------------------|
| 307988 | 24 cm |





VÊLEUSE GÉNIA

Vêleuse, avec chariot et crémaillère robustes et fiables, facilitant la mise bas de tous types de veaux, même de gros gabarit.

Le système de mouvement alternatif du chariot sur la crémaillère permet de tirer les membres du veau l'un après l'autre, facilitant le passage et limitant les risques de blocage au niveau du bassin de la vache. La tête de la vêleuse ergonomique et réglable offre une bonne tenue sur l'animal et évite à celle-ci de glisser.

La grande mobilité de la tête et le décrochage rapide des boucles en cas de complication accordent une grande liberté d'action en cours de vêlage.

Composition : tube en acier chromé

Livrée complète avec ses 2 boucles et 2 lacs.

Code Longueur tube acier

227037 Vêleuse 180 cm



ANTITÊTEUR PLASTIQUE

Antitêteur pour veaux et jeunes bovins à double verrouillage pour une bonne tenue.

- Verrouillage à une seule main et sans outil : permet de poser l'antitêteur seul aux cornadis.
- Butée de blocage évitant le décrochage de la crémaillère. **A**
- Trois crans de serrage pour s'adapter à toute épaisseur de cloison nasale. **B**
- Se retire en soulevant la crémaillère par le dessous. **C**
- Plastique robuste doté d'une résistance élevée à la traction et aux chocs.
- Pas de vis : ne rouille pas, ne casse pas, ne tombe pas.
- Dimensions : 75 x 75 x 30 mm.
- Poids : 25 grammes.

Très résistant

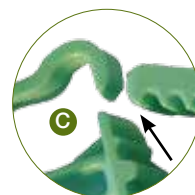

| Code | | S/ Cond. |
|--------|--|-------------|
| 220500 | Antitêteur en plastique x 4 | - |
| 227038 | Antitêteur en plastique en vrac (minimum 100 pièces) | 600 |

ANTITÊTEUR ALU

Antitêteur réglable en aluminium.
Modèle professionnel.



Code
227052 Antitêteur en aluminium

CLAMPEX

Pince ombilicale à usage unique pour l'hémostase du cordon ombilical des veaux.
Longueur utile : 45 mm.

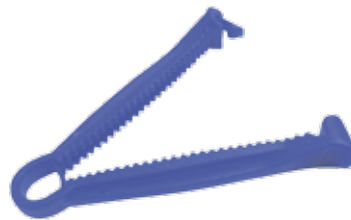

Code
157590 Sachet de 50 pièces

PINCE DE CHÉRON

Pince coudée 25 cm pour le prélèvement des paillettes d'insémination. Peut être également utilisée en obstétrique comme porte-tampon et porte-compresse pour la désinfection avant examen ou le soin des plaies.

Pour insémination



Code
657040 Longueur 25 cm

SONDES TRAYEUSES

Sondes trayeuses Ø 2,5 mm en acier inoxydable avec embase Luer-Lock.

Livrées sous sachet en plastique de 12.

- Extrémités boutonnées avec 2 ouvertures latérales ébavurées.

| Code x12 | Longueur canule | Longueur totale |
|----------|-----------------|-----------------|
| 227061 | 60 mm | 80 mm |
| 227066 | 80 mm | 100 mm |
| 227071 | 100 mm | 120 mm |



TÉTINES

Tétines en latex, non perforées, s'adaptant sur les goulots des bouteilles.

Conformes à la norme 93/11/CEE.

Livrées en vrac.

| Code | Type | S/Cond. |
|--------|-----------------|---------|
| 227023 | Agneau A | 1000 |
| 227024 | Veau B | 500 |



TRAYONOTOME DANOIS

Trayonotome danois en acier inoxydable à lames cachées et affûtées.

| Code | Longueur |
|--------|----------|
| 307984 | 195 mm |



ADOPT-SPRAY

Aérosol d'adoption composé d'un mélange judicieux d'arômes masquant les odeurs et appétant pour :

- l'adoption des jeunes par leurs mères (agneaux, veaux)
- le regroupage pour le transport ou le mélange de lots (broutards, génisses)
- l'adoption d'une nouvelle nourriture au sevrage (porcelets).

Livré par boîte de 12.

| Code x12 | |
|----------|----------------|
| 227500 | Aérosol 250 mL |





SCIE-FILS

Scie-fils tressées pour embryotomie et écornage.
Présentées en dévidoir plastique.

| Code | Longueur | Qualité | S/Cond. |
|--------|----------|----------------------------|---------|
| 220840 | 12 m | Suédoise 27 brins A | - |
| 227842 | 12 m | Standard 18 brins B | 200 |

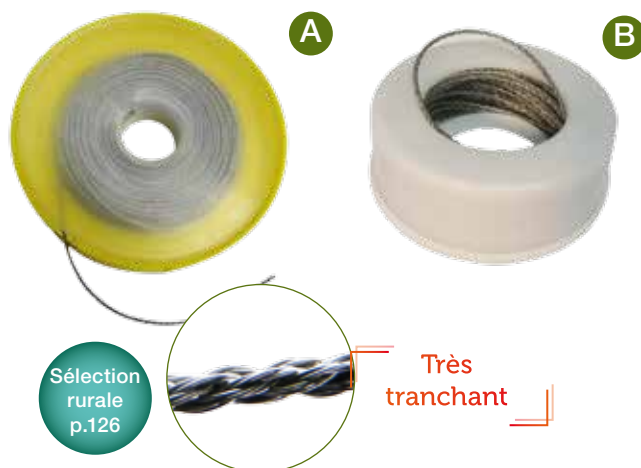

POIGNÉES DE SCIE-FIL

Poignées pour scie-fil.
Livrées par paire.

| Code | Longueur | Diamètre | Modèle |
|--------|----------|----------|----------------------------|
| 227840 | 103 mm | 12/15 | Fin en inox A |
| 223100 | 100 mm | 24 | Fort en aluminium B |

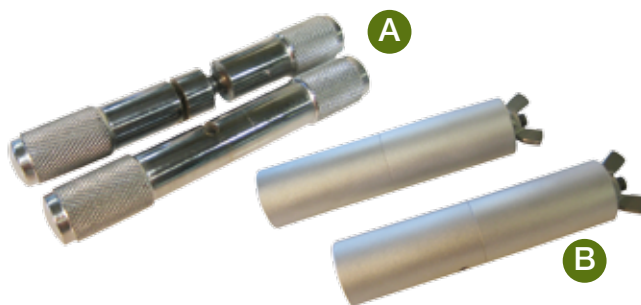

SH PLUS

Gel à écorner.

- S'utilise sur des jeunes bovins (entre 8 et 21 jours) dès que l'amorce du cornillon est palpable.
- Permet l'écornage par l'application d'une simple goutte sur le cornillon.
- Méthode d'écornage la moins traumatisante pour l'animal.
- Un applicateur de 45 g permet d'écorner environ 30 veaux.

| Code | Description |
|--------|----------------------------------|
| 227844 | Applicateur de 45 g avec spatule |

Surconditionnement :
carton de 24.



DIGIFLASH

Thermomètre digital à usage vétérinaire pour petits et grands animaux.

Livré dans un étui en polycarbonate transparent.

- Embout flexible.
- Prise de température en 10 secondes.
- Plage de prise de T° : 32 à 43 °C / 90 à 110 °F.
- Signal sonore en fin de mesure.
- Indicateur de batterie faible.
- Coupure automatique.
- Imperméable.
- Résistant aux chocs.

Sélection canine p.125



10 sec.

| Code | Longueur |
|----------------------------|----------|
| 227972 Thermomètre digital | 15,5 cm |

Surconditionnement : carton de 12 et 240.

VAGINOSCOPIES

Vaginoscopes électriques avec spéculum en plexiglas.

- Poignée compacte et solide en aluminium anodisé.
- Spéculum en plexiglas coulissant dans l'anneau de la poignée.
- Blocage du spéculum avec la poignée.
- Utilisable en toute position.
- Ampoule avec loupe projetant le faisceau lumineux au fond du spéculum.
- Lampe-stylo interchangeable.
- Entièrement démontable et résistant à l'ébullition.

| Code Spéculum seul ① | Code complet | Longueur du spéculum | Type |
|----------------------|--------------|----------------------|--------|
| 223007 | 223013 | 20 x 305 | Chèvre |
| 223002 | 223000 | 40 x 495 | Vache |
| 223008 | 223010 | 50 x 545 | Jument |

| Code | Type |
|-------------------------|------------------|
| 223001 Lampe | - ② |
| 223004 Poignée seule | - ③ |
| 223012 Bague de poignée | Chèvre /Brebis ④ |
| 223005 Bague de poignée | Vache ④ |
| 223011 Bague de poignée | Jument ④ |



PÈSE-COLOSTRUM

Pour évaluer la qualité du colostrum maternel absorbé par le veau à la naissance.

Le degré de flottaison du densimètre permet d'estimer la quantité de gammaglobulines contenue dans le colostrum.

- Code couleur pour une interprétation rapide de la qualité :
 - Zone verte : ≥ 100 g/l.
 - Zone jaune : 50-100 g/l.
 - Zone rouge : ≤ 50 g/l.
- Valeur minimum : 25 g/l.
- Valeur maximum : 125 g/l.

| Code | Détails produits |
|--------|---|
| 227300 | Densimètre seul (avec étui plastique) ① |
| 227304 | Pèse-colostrum + éprouvette séparée ② |
| 227302 | Pèse-colostrum + éprouvette intégrée ③ |



RUBANS ZOOMÉTRIQUES

Mètre ruban mixte pour bovins et porcins pour mesurer et estimer le poids sur pied des bovins et des porcs abattus. Avec ou sans enrouleur automatique.

| Code | Longueur | Modèle | S/Cond. |
|--------|----------|----------------|---------|
| 227081 | 2,50 m | Sans enrouleur | - |
| 227082 | 2,50 m | Avec enrouleur | 350 |



Contactez-nous pour le modèle équin





TROCARTS À RUMEN

Trocarts à rumen en acier inoxydable. Manche plastique. Canules avec deux trous sur la collerette pour la fixation.

| Code canules en acier inoxydable A | Code canules en plastique à usage unique B | Diamètre |
|---|---|----------|
| 220300 | 220330 | 5/6 mm |
| 220305 | 220335 | 8/9 mm |
| 220310 | 220340 | 9/10 mm |
| 220315 | - | 11/12 mm |

Pièces de rechange

| Code canule inox | Code canule plastique | Capuchon C | Diamètre | Longueur de la canule |
|------------------|-----------------------|-------------------|----------|-----------------------|
| 220400 | 220450 | 220470 | 5/6 mm | 112 mm |
| 220405 | 220455 | 220472 | 8/9 mm | 142 mm |
| 220410 | 220460 | 220474 | 9/10 mm | 162 mm |
| 220415 | - | 220476 | 11/12 mm | 190 mm |

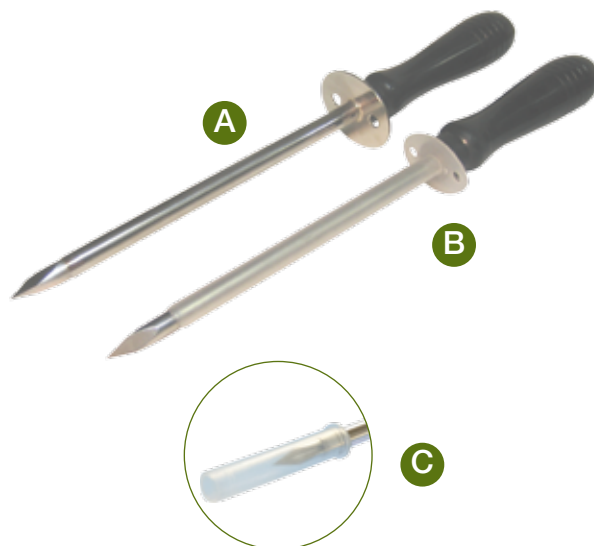

TROCART À VIS

Trocart à vis en plastique, de qualité alimentaire, avec 2 trous au niveau de la collerette pour le fixer.

- Trocart conçu pour les météorisations chroniques.
- Peut être laissé à demeure plusieurs jours voire bien au-delà s'il est correctement posé.
- Péritoine et rumen se retrouvent plaqués ensemble, limitant les risques de péritonite.
- Livré sous sachet en polyéthylène avec mode d'emploi.

| Code | Description |
|--------|-----------------------------|
| 220600 | Trocart complet avec notice |
| 220602 | Trocart seul A |
| 227800 | Stylet inox seul B |

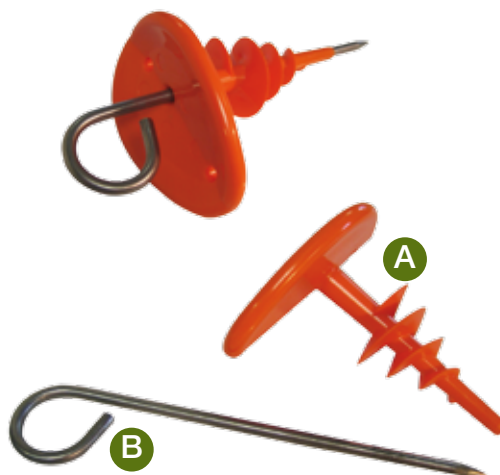

TROCART À SAIGNER

Trocart à saigner en acier inoxydable avec manche-étui se vissant sur le trocart.

| Code | Diamètre | Longueur de la canule | Longueur totale |
|--------|----------|-----------------------|-----------------|
| 220291 | 5/6 mm | 90 mm | 250 mm |



STOMAFLEX

Sondes naso-œsophagiennes en silicone rouge pour chevaux et bovins.

Livrées sous sachet en polyéthylène.

- Un embout arrondi ouvert avec un orifice latéral.
- Flexibles, atraumatiques et indéformables.

| Code | Ø (mm) | | Longueur |
|--------|--------|------|----------|
| | ext. | int. | |
| 227013 | 9,6 | 6 | 2 m |
| 227005 | 12,6 | 8 | 2 m |
| 227010 | 15,6 | 9,5 | 2,25 m |
| 227014 | 19 | 11,6 | 3 m |



NASOFLEX

Sondes naso-œsophagiennes en PVC transparent pour chevaux.

Livrées sous sachet en polyéthylène.

- Un embout arrondi ouvert avec deux orifices latéraux.
- Une extrémité évasée pour pompe ou entonnoir.
- Bonne flexibilité été comme hiver, atraumatiques et indéformables.
- Introduction aisée. Nettoyage facile.

| Code | Diamètre | Longueur |
|--------|----------|----------|
| 222000 | 9,5 mm | 2,6 m |
| 222002 | 13 mm | 2,7 m |
| 222004 | 16 mm | 3,4 m |
| 222006 | 19 mm | 3,6 m |



POMPES NASOFLEX

Pompes en plastique ou en métal avec adaptateur pour sondes NASOFLEX.

Economiques et robustes.

- Débit de 0,5 L pour la pompe plastique.
- Débit de 0,125 L pour la pompe en métal.

| Code | | |
|--------|---|---|
| 222020 | Pompe en plastique avec embout sonde naso | A |
| 227020 | Pompe en métal avec embout sonde naso | B |



ESOFLEX

Sondes œsophagiennes en métal, gainées de plastique rouge, pour bovins et veaux.

| Code | Diamètre | Longueur | Usage |
|--------|----------|----------|--------|
| 227015 | 14 mm | 1,35 m | Veaux |
| 227016 | 18 mm | 1,60 m | Bovins |





BOVIMAG AIMANTS NUS

Aimants parallélépipédiques, très puissants en oxyferrite.

- 60 x 20 x 15 mm

| Code | Conditionnement | Emballage | S/Cond. |
|--------|-----------------|-------------------|---------|
| 257810 | Aimants x 6 | Sous blister | A - |
| 227812 | Aimants x 12 | Boîte polystyrène | B 16 |

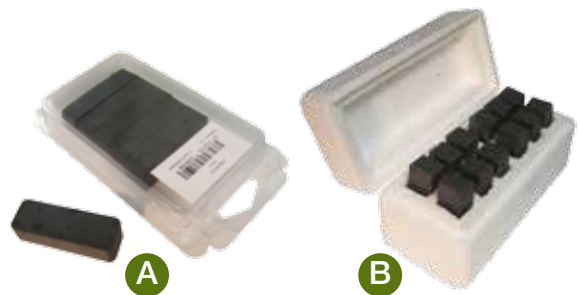

BOVIMAG AIMANT CAGE

Aimant cage permettant d'accumuler, par sa conception ergonomique, de plus longues et plus nombreuses particules métalliques, se plaquant naturellement longitudinalement.

Livré en boîte cartonnée de 12.

- Aimant monobloc de \varnothing 36 mm et d'une longueur de 100 mm pour éviter le chevauchement des aimants dans le rumen.
- Barreaux de la cage situés sur les 4 arêtes de l'aimant pour offrir plus d'espace aux corps étrangers.
- Contours alvéolés pour permettre aux corps étrangers de bien se plaquer sur toute la longueur de l'aimant.

| Code | Couleur |
|--------|---------|
| 227815 | Verte |
| 227817 | Blanche |

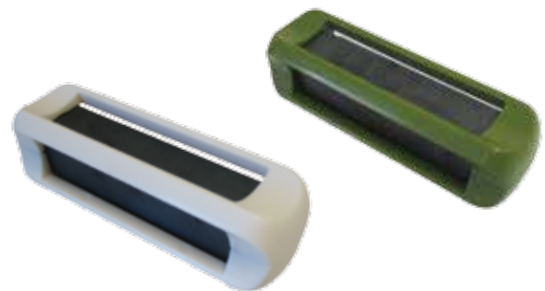

ECOMAG

Aimant cage avec double aimant et multi-barreaux de maintien.

Livré sous sachet de 12.

| Code | Couleur |
|--------|---------|
| 227820 | Verte |

Surconditionnement : par boîte de 10.



DESCRIPTION LANCE BOLUS GÉNIA

LANCE BOLUS - DOUBLE (ref. 215000)

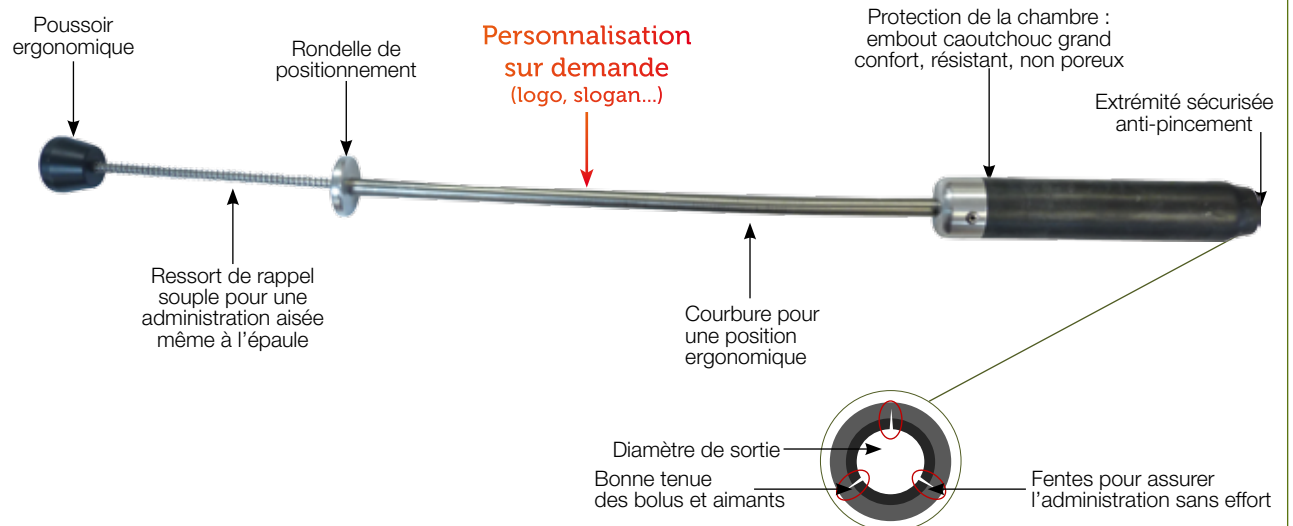

LANCE BOLUS

Lance bolus ergonomique en acier inoxydable (cage, tube, axe, ressort) pour l'administration de bolus et d'aimants aux bovins. Permet l'administration tout type de bolus ou aimants et adaptable à vos besoins.

- Protection de la chambre : embout en caoutchouc résistant, souple et non poreux.
- Pas de pincement des muqueuses, ni de risque de blessure.
- Courbure ergonomique.
- Retient les bolus avant l'administration tout en garantissant une poussée sans effort.
- Ressort souple en acier inoxydable pour une administration aisée même à l'épaule.

| Code | | Longueur totale (mm) | Longueur utile chambre* (mm) | Ø maxi ext. chambre (mm) | Ø maxi int. cuve (mm) | Ø int. sortie embout (mm) |
|--------|----|----------------------|------------------------------|--------------------------|-----------------------|---------------------------|
| 215090 | 1 | 540 | 50 | 27 | 17,5 | 12 |
| 215060 | 2 | 570 | 65 | 39 | 29 | 24 |
| 215080 | 3 | 620 | 90 | 39 | 29 | 24 |
| 215100 | 4 | 640 | 110 | 28 | 20 | 11,5 |
| 215010 | 5 | 680 | 105 | L 35 - I 26 | L 31 - I 22 | L 25 - I 19 |
| 215030 | 6 | 680 | 120 | 52 | 40,5 | 28 |
| 215020 | 7 | 700 | 130 | 30 | 22 | 16 |
| 215070 | 8 | 760 | 120 | 52 | 40,5 | 28 |
| 215000 | 9 | 800 | 180 | 40 | 28,5 | 22 |
| 215040 | 10 | 880 | 205 | 52 | 40,5 | 28 |

*Distance du piston à la sortie embout

Possibilité d'adapter et de personnaliser le lance bolus à vos besoins





DAVIERS POUR CHEVAUX

Daviers en acier inoxydable pour les molaires des chevaux.

| Code | | Longueur |
|--------|------------------------|----------|
| 307900 | Dent supérieure courbe | 370 mm |
| 307901 | Dent inférieure droit | 370 mm |



DAVIERS POUR DENTS DE LOUP DES CHEVAUX

Daviers en acier inoxydable pour les dents de loup des chevaux.

| Code | Forme | Longueur |
|--------|----------------------|----------|
| 307902 | Demi-courbe A | 260 mm |
| 307903 | Courbe B | 260 mm |

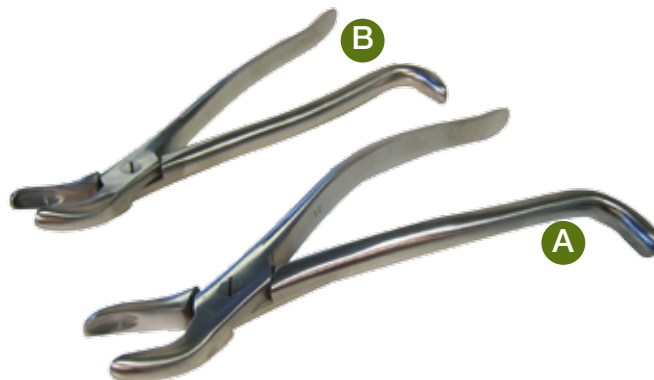

RÂPE A DENTS

Râpe à dents pour chevaux avec manche en bois.

| Code | Forme | |
|--------|--------------------|--------------|
| 307905 | Modèle plat | A + C |
| 307908 | Lame plate seule | A |
| 307904 | Modèle convexe | B + C |
| 307907 | Lame convexe seule | B |

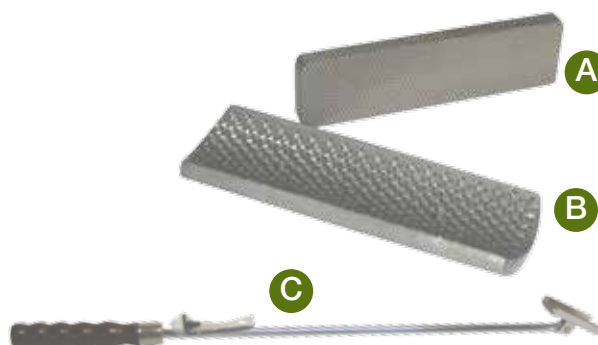

PAS D'ÂNE

A Pas d'âne de Schoupe à ressort pour chevaux en acier inoxydable.

B Pas d'âne pour chevaux, type CLIMAX, en acier chromé.

| Code | Longueur | |
|-----------|--------------|----------|
| 227032 | 26 cm | A |
| Ouverture | | |
| 227033 | 145 x 155 mm | B |

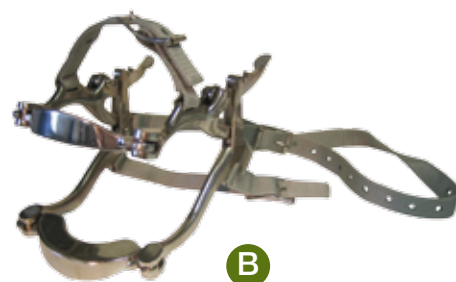
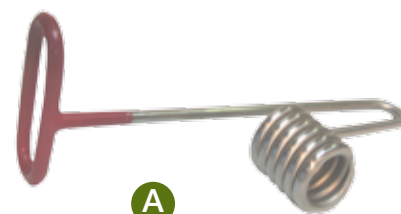

FARTEC lame rasoir

Couteaux anglais en acier au carbone, de qualité maréchalerie, dénommés modèles en S.

Livrés sous étui en plastique.

- Manche ergonomique en hêtre teinté et poli.
- Demi-lame, rivetée, en acier de coutellerie.
- La lame incurvée au niveau de la partie inférieure du manche permet un meilleur positionnement de la lame sur la sole pour une coupe homogène et franche.
- Acier spécial de coutellerie.

Sur demande : lame biseautée disponible.

Code

220156 Droitier

220158 Gaucher

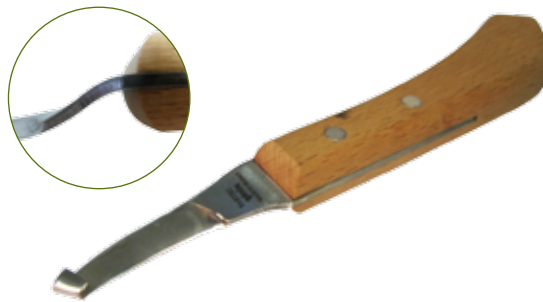

SURGIFAR lame rasoir

Couteaux anglais en acier inoxydable, de qualité maréchalerie.

Livrés sous étui en plastique.

- Manche standard en hêtre teinté et poli.
- Demi-lames rivetées en acier de coutellerie.
- Lames avec une courbure peu prononcée et gorges courtes et étroites.

Sur demande : lame biseautée disponible.

Code

220140 Droitier lame chirurgicale étroite

220142 Gaucher lame chirurgicale étroite

220148 Droitier grande lame standard

220149 Gaucher grande lame standard



FARKNIFE lame rasoir

Couteaux anglais en acier au carbone, de qualité maréchalerie.

Livrés sous étui en plastique.

- Manche ergonomique long et épais en hêtre teinté et poli.
- Demi-lames rivetées en acier de coutellerie.
- Lames droites, larges à la base, étroites à l'extrémité, courbure peu prononcée, gorges courtes et étroites.

Sur demande : lame biseautée disponible.

Code L Code XL

220108 220134 Droitier

220107 220136 Gaucher



L : lame courte
XL : lame longue

FARLAND lame rasoir

Couteaux anglais en acier au carbone, de qualité maréchalerie.

Livrés sous étui en plastique.

- Manche ergonomique long et effilé en hêtre teinté et poli.
- Demi-lames rivetées en acier de coutellerie.
- Lames droites, larges à la base et étroites à l'extrémité, courbure peu prononcée, gorges courtes et étroites.

Sur demande : lame biseautée disponible.

Code L Code XL

220120 220100 Droitier

220122 220102 Gaucher



FARLOOP

Couteaux anglais en acier au carbone, forme ovale, de qualité maréchalerie.

Livrés sous étui en plastique.

- Manche ergonomique du type Farland long et effilé en hêtre teinté et poli.
- Lames rivetées en acier de coutellerie.

Code

220110 Grand

220112 Petit



RINGLAND

Rénette annulaire avec manche en bois pour bovins et chevaux. Lame en acier au carbone, qualité standard.

Code affûté Code non affûté Longueur

227051 227050 150 mm





VETLAND

lame biseautée

Couteaux anglais avec lames en acier au carbone, de qualité vétérinaire.

Livrés sous étui en plastique.

- Lames pleines, rivetées sur un manche en plastique.
- Lames avec une courbure peu prononcée et gorges standard.
- Acier spécial de coutellerie.

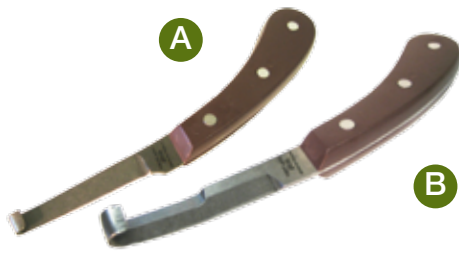

Sélection rurale p.126

| Code | Modèle | | |
|--------|-----------------------|--------------------------------------|---|
| 220002 | Droitier lame étroite | Simple tranchant | A |
| 220004 | Droitier grande lame | Simple tranchant | A |
| 220006 | Gaucher lame étroite | Simple tranchant | A |
| 220008 | Gaucher grande lame | Simple tranchant | A |
| 220010 | Droitier grande lame | Double tranchant (1 court et 1 long) | B |
| 220032 | Droitier grande lame | Double tranchant (2 longs) | |

PROLAND

lame biseautée

Couteaux anglais avec lames en acier inoxydable, de qualité vétérinaire.

Livrés sous étui en plastique.

- Demi-lames rivetées sur un manche standard en hêtre teinté.
- Lames avec une courbure peu prononcée et gorges standard.
- Acier spécial de coutellerie.



| Code | Modèle | | |
|--------|-----------------------|--------------------------------------|---|
| 220020 | Droitier lame étroite | Simple tranchant | A |
| 220022 | Droitier grande lame | Simple tranchant | A |
| 220024 | Gaucher lame étroite | Simple tranchant | A |
| 220026 | Gaucher grande lame | Simple tranchant | A |
| 220028 | Droitier grande lame | Double tranchant (1 court et 1 long) | B |
| 220030 | Gaucher grande lame | Double tranchant (1 court et 1 long) | B |

FEUILLE DE SAUGE

lame biseautée

Feuille de sauge double tranchant en acier au carbone, de qualité vétérinaire.

Livrés sous étui en plastique.

- Lame pleine rivetée sur un manche en plastique.
- Acier spécial de coutellerie.

| Code | Longueur totale |
|--------|-----------------|
| 220150 | 190 mm |

STANLAND

lame biseautée

Couteaux anglais avec lames en acier au carbone, de qualité vétérinaire.

Livrés sous étui en plastique.

- Demi-lames rivetées sur un manche standard en hêtre.
- Lames avec une courbure peu prononcée et gorges standard.
- Acier de coutellerie.



| Code | Modèle | | |
|--------|----------------------|--------------------------------------|---|
| 220050 | Droitier grande lame | Simple tranchant | A |
| 220052 | Gaucher grande lame | Simple tranchant | A |
| 220054 | Droitier grande lame | Double tranchant (1 court et 1 long) | B |

RÉNETTES

lame biseautée

Rénettes à double tranchant avec lame en acier au carbone, de qualité vétérinaire.

Livrés sous étui en plastique.

- Lames pleines rivetées sur un manche en plastique.
- Acier spécial de coutellerie.



| Code | | Longueur |
|--------|------|----------|
| 220162 | N°4 | 170 mm |
| 220164 | N°6 | 170 mm |
| 220166 | N°8 | 170 mm |
| 220168 | N°10 | 170 mm |



HOOFLAND

Rogne-pieds affûtés en acier spécial au carbone, de qualité maréchalerie.

Livrés sous étui en plastique.

- Manche gainé en plastique. **A**
- Acier de coutellerie permettant un affûtage durable et facile. Ne casse pas.

Rogne-pied affûté en acier spécial au carbone, de qualité maréchalerie.

Livrés sous étui en plastique.

- Manche en bois. **B**
- Acier de coutellerie permettant un affûtage durable et facile.

| Code | Taille | Longueur totale | Largeur lame | Modèle | |
|--------|--------|-----------------|--------------|-----------------|----------|
| 220202 | Petit | 280 mm | 27 | Standard | A |
| 220215 | Petit | 280 mm | 27 | Manche renforcé | A |
| 220213 | Moyen | 280 mm | 32 | Manche renforcé | A |
| 220214 | Grand | 360 mm | 44 | Manche renforcé | A |
| 220226 | Moyen | 280 mm | 32 | Manche bois | B |

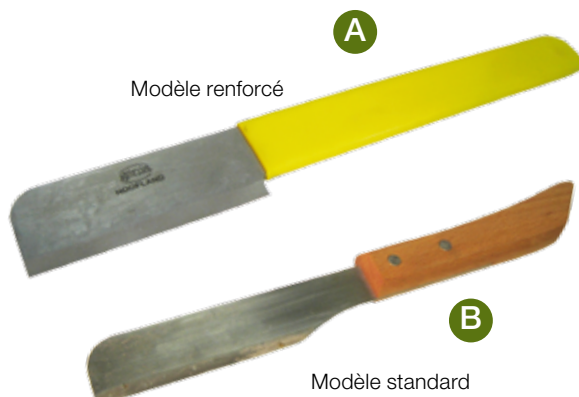

HOOFSCRAP

Rogne-pied affûté profilé non gainé, de qualité standard.

Longueur 30 cm.

Livrés sous étui en plastique.

| Code | | |
|--------|-------------------|----------|
| 220200 | Rogne pied seul | B |
| 220199 | Poignée PVC seule | A |

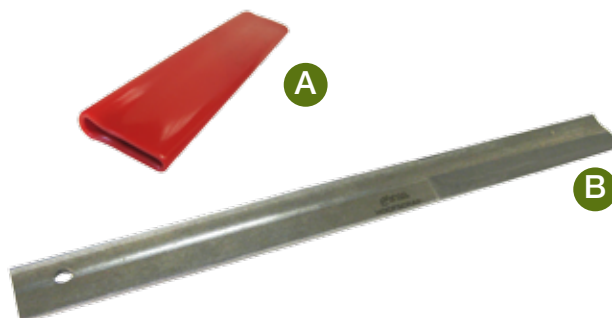

PINCES À SONDER LES PIEDS

Pincès à sonder les pieds en acier inoxydable.

| Code | Longueur totale | Forme | |
|--------|-----------------|-------|----------|
| 227100 | 350 mm | Plate | A |
| 227102 | 470 mm | Plate | A |
| 227103 | 350 mm | Ronde | B |
| 227104 | 470 mm | Ronde | B |



FUSIL D'AFFÛTAGE

Fusil d'affûtage ovale, recouvert de microparticules de diamant pour travaux de finition.

Convient parfaitement pour tout couteau et spécialement pour les gorges des couteaux anglais et rénettes.

| Code | Longueur | Longueur lame | Largeur | Épaisseur |
|--------|----------|---------------|---------|-----------|
| 227222 | 255 mm | 140 mm | 20 mm | 5 mm |

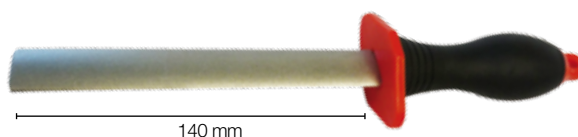

NÉCESSAIRE D'AFFÛTAGE

Kit d'affûtage pour couteaux anglais et rénettes, avec une pierre demi-ronde permettant d'aiguiser les gorges et une pierre conique pour les perceuses et turbines.

Livré complet sous sachet en polyéthylène avec un mode d'emploi.

| Code | |
|--------|-------------|
| 220220 | Jeu complet |



CICABOM

Baume à base d'onguent noir permettant une cicatrisation rapide des plaies.

Ses qualités antiseptiques, bactéricides et insecticides protègent la plaie des agressions extérieures tout en hydratant la zone soignée.

• Composition : vaseline, huile de foie de morue, oxyde de zinc pharmaceutique, baume du Pérou, goudron de pin.

Code

227846 Pot de 200 mL

227847 Pot de 500 mL



Rurale



traitement



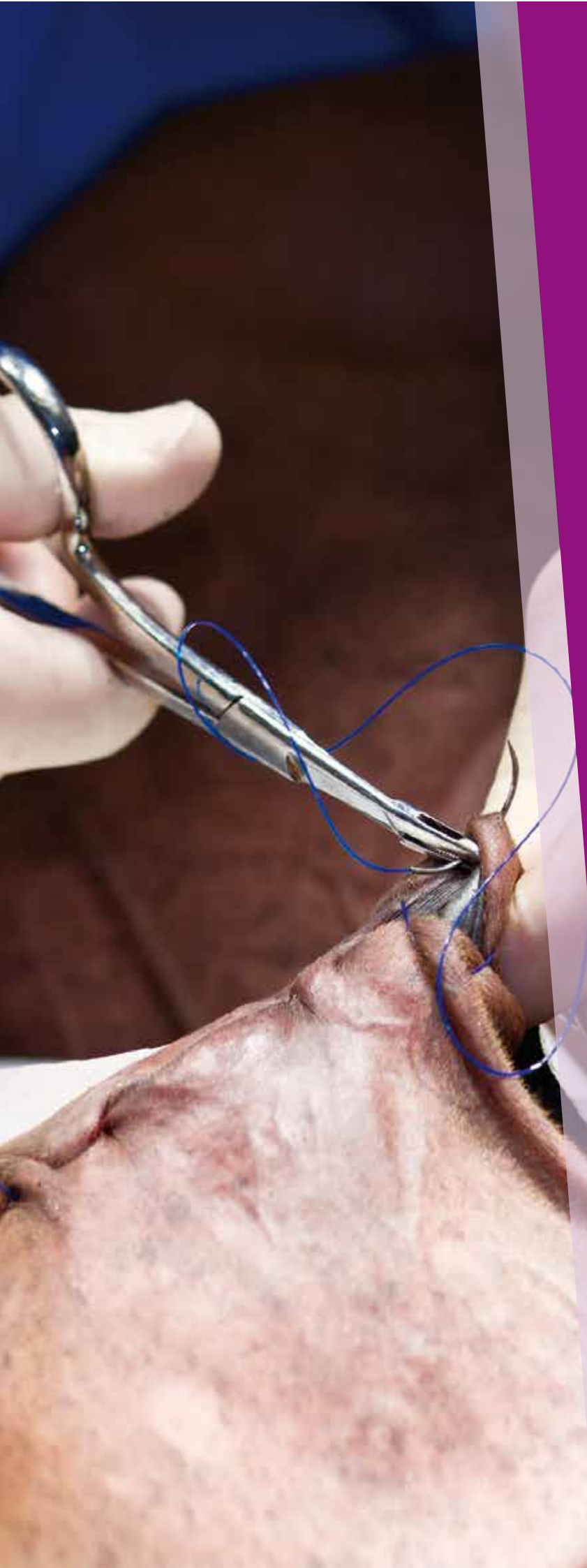

Chirurgie

Matériel de suture

| | |
|------------------------------------|----|
| Fils de suture résorbables | 56 |
| Fils de suture irrésorbables | 57 |
| Aiguilles à suture | 58 |
| Opération de la caillette | 59 |
| Prévention prolapsus | 60 |
| Accessoires à césarienne | 61 |

Instrumentation chirurgicale

| | |
|--------------------------------|----|
| Ciseaux chirurgicaux | 62 |
| Porte-aiguilles | 69 |
| Pincés à dissection | 70 |
| Pincés hémostatiques | 71 |
| Accessoires de chirurgie | 72 |

Accessoires

| | |
|-------------------------------------|----|
| Identification petits animaux | 73 |
|-------------------------------------|----|





FASTFIL

Fil synthétique résorbable monofilament, violet.
Composition : poly(glycolide-co-caprolactone) (PGCL).
Stérilisation à l'oxyde d'éthylène.

- Tolérance : excellente, aucun effet mèche.
- Glisse : excellente.
- Souplesse : léger effet mémoire.
- Tenue des nœuds : bonne.
- Temps de résistance à la tension : 7 jours (55%).
- Temps de résorption complète par hydrolyse : 80 à 120 jours.
- Excellente conservation.
- Indications : idéal en vue d'une cicatrisation rapide des tissus (utérus).
- Péréemption : 2 ans, et 2 mois après ouverture.



En dévidoir

| EP | USP | 15 m | 25 m |
|----|-----|--------|--------|
| 5 | 2 | 343016 | 343018 |

| TOLERANCE | GLISSE | SOUPLESSE | NOEUDS | RESISTANCE | RESORPTION |
|-----------|--------|-----------|--------|---------------|--------------|
| ●●● | ●●● | ●● | ●● | 55% - 7 jours | 80-120 jours |

LACFIL

Fil synthétique résorbable tressé, violet.
Composition : PGLA - copolymère d'acide glycolique (90%) et d'acide lactique (10%).
Enduction : polymère d'acide lactique et d'acide glycolique et stéarate de calcium.
Stérilisation à l'oxyde d'éthylène.

- Tolérance : excellente.
- Glisse : très grande fluidité; l'enduction limite l'effet scie-fil.
- Souplesse : excellente maniabilité, positionnement facile des nœuds.
- Tenue des nœuds : excellente.
- Temps de résistance à la tension : 21 jours (50 %).
- Temps de résorption : 60 à 80 jours.
- Excellente conservation.
- Indications : fil polyvalent (utérus, muscles, peau).
- Péréemption : 3 ans, et 4 mois après ouverture.



Excellente tolérance

En dévidoir

| EP | USP | 15 m | 25 m | 50 m |
|-----|-----|--------|--------|--------|
| 2 | 3/0 | 342000 | 342001 | - |
| 3 | 2/0 | 342002 | 342003 | - |
| 3,5 | 0 | 342004 | 342006 | - |
| 4 | 1 | 342008 | 342009 | - |
| 5 | 2 | 342010 | 342012 | 342014 |
| 6 | 3/4 | 342016 | 342018 | 342020 |
| 7 | 5 | 342022 | 342024 | 342026 |
| 8 | 6 | 342028 | 342030 | 342032 |

| TOLERANCE | GLISSE | SOUPLESSE | NOEUDS | RESISTANCE | RESORPTION |
|-----------|--------|-----------|--------|----------------|-------------|
| ●●● | ●● | ●●● | ●●● | 50% - 21 jours | 60-80 jours |

GLYCOFIL

Fil synthétique résorbable tressé, violet.
Composition : PGA - polymère d'acide glycolique.
Enduction : polycaprolactone et stéarate de calcium.
Stérilisation à l'oxyde d'éthylène.

- Tolérance : bonne.
- Glisse : bonne.
- Souplesse : excellente.
- Tenue des nœuds : excellente.
- Temps de résistance à la tension : 21 jours (50%).
- Temps de résorption : 60 à 90 jours.
- Excellente conservation.
- Indications : fil très résistant parfaitement adapté aux sutures musculaires.
- Péréemption : 3 ans, et 4 mois après ouverture.



En dévidoir

| EP | USP | 15 m | 25 m | 50 m | 75 m | 100 m |
|-----|-----|--------|--------|--------|--------|--------|
| 2 | 3/0 | 340810 | 340811 | - | - | - |
| 3 | 2/0 | 340812 | 340813 | - | - | - |
| 3,5 | 0 | 340814 | 340815 | - | - | - |
| 4 | 1 | 340816 | 340817 | 340836 | - | - |
| 5 | 2 | 340818 | 340820 | 340822 | 340838 | 340839 |
| 6 | 3/4 | 340824 | 340826 | 340827 | 340840 | - |
| 7 | 5 | 340834 | 340828 | 340829 | - | - |
| 8 | 6 | 340831 | 340830 | 340832 | - | - |



En bobinette

| Code x12 | EP | USP | Longueur |
|----------|----|-----|----------|
| 340890 | 5 | 2 | 5 m |
| 340891 | 6 | 3-4 | 5 m |
| 340892 | 7 | 5 | 5 m |
| 340893 | 8 | 6 | 5 m |

| TOLERANCE | GLISSE | SOUPLESSE | NOEUDS | RESISTANCE | RESORPTION |
|-----------|--------|-----------|--------|----------------|-------------|
| ●● | ● | ●●● | ●●● | 50% - 21 jours | 60-90 jours |

MONOFIL

Fil synthétique résorbable monofilament, violet.
Composition : PDO - polymère de dioxanone.
Stérilisation à l'oxyde d'éthylène.

- Tolérance : excellente, aucun effet mèche.
- Glisse : excellente.
- Souplesse : léger effet mémoire.
- Tenue des nœuds : bonne.
- Temps de résistance à la tension : 30 jours (75%).
- Temps de résorption : 180 à 240 jours.
- Excellente conservation.
- Indications : tissus mous, utérus et autres organes creux, tissus infectés ou à la cicatrisation ralentie.
- Péréemption : 3 ans, et 4 mois après ouverture.



En dévidoir

| EP | USP | 15 m | 25 m | 50 m | 75 m | 100 m |
|-----|-----|--------|--------|--------|--------|--------|
| 1,5 | 4/0 | 340902 | - | - | - | - |
| 2 | 3/0 | 340904 | 340905 | - | - | - |
| 3 | 2/0 | 340906 | 340907 | - | - | - |
| 3,5 | 0 | 340908 | 340909 | - | - | - |
| 4 | 1 | 340910 | 340911 | 340918 | 340919 | 340920 |
| 5 | 2 | 340900 | 340901 | 340912 | 340922 | - |
| 6 | 3-4 | 340913 | 340914 | 340916 | - | - |



En bobinette

| Code x12 | EP | USP | Longueur |
|----------|----|-----|----------|
| 340990 | 5 | 2 | 5 m |
| 340991 | 6 | 3-4 | 5 m |

| TOLERANCE | GLISSE | SOUPLESSE | NOEUDS | RESISTANCE | RESORPTION |
|-----------|--------|-----------|--------|----------------|---------------|
| ●●● | ●●● | ●● | ●● | 75% - 30 jours | 180-240 jours |



FILSILK

Fil de soie tressé, peu capillaire, robuste et souple.
De couleur noire.
Stérilisé à l'oxyde d'éthylène.



| Code | EP | USP | Longueur |
|--------|-----|-----|----------|
| 340500 | 9 | 7 | 45 m |
| 340502 | 8 | 6 | 55 m |
| 340504 | 7 | 5 | 70 m |
| 340506 | 6 | 3-4 | 90 m |
| 340508 | 5 | 2 | 100 m |
| 340510 | 4 | 1 | 100 m |
| 340512 | 3,5 | 0 | 100 m |
| 340514 | 3 | 2/0 | 100 m |

FILAMID

Fil de polyamide tressé et gainé.
De couleur noire.
Stérilisé à l'oxyde d'éthylène.



| Code | EP | USP | Longueur |
|--------|-----|-----|----------|
| 340552 | 9 | 7 | 40 m |
| 340554 | 8 | 6 | 50 m |
| 340556 | 7 | 5 | 60 m |
| 340558 | 6 | 3-4 | 70 m |
| 340560 | 5 | 2 | 100 m |
| 340562 | 4 | 1 | 100 m |
| 340564 | 3,5 | 0 | 100 m |
| 340566 | 3 | 2/0 | 100 m |
| 340568 | 2,5 | 2/0 | 100 m |
| 340570 | 2 | 3/0 | 100 m |

FILINE

Fil de lin souple, naturel.
De couleur beige.
Stérilisé à l'oxyde d'éthylène.



| Code | EP | USP | Longueur |
|--------|-----|-----|----------|
| 340604 | 6 | 3-4 | 50 m |
| 340606 | 5 | 2 | 75 m |
| 340608 | 4 | 1 | 100 m |
| 340612 | 3 | 2/0 | 100 m |
| 340610 | 3,5 | 0 | 100 m |

p.58 Retrouvez nos aiguilles à suture

FILESTER

Fil de polyester tressé.
De couleur blanche.
Stérilisé à l'oxyde d'éthylène.



| Code | EP | USP | Longueur |
|--------|-----|-----|----------|
| 340652 | 9 | 7 | 40 m |
| 340654 | 8 | 6 | 45 m |
| 340656 | 7 | 5 | 65 m |
| 340658 | 6 | 3-4 | 90 m |
| 340660 | 5 | 2 | 100 m |
| 340662 | 4 | 1 | 100 m |
| 340664 | 3,5 | 0 | 100 m |

PORTE-DÉVIDOIRS

Porte-dévidoirs lesté pour 3 dévidoirs de sutures Génia.
Emboîtables les uns à côté des autres selon les besoins.



| Code | Description |
|--------|-----------------|
| 340480 | Porte-dévidoirs |





AIGUILLES CADAVÉRIQUES

Aiguilles à suture, anglaises, courbes, triangulaires avec chas simple.
Livrées en boîte de 12.

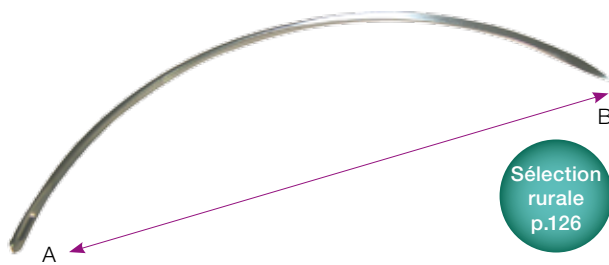

| Code x12 | Longueur | Corde (distance A-B) | Pouce |
|----------|----------|----------------------|-------|
| 147692 | 150 mm | 120 mm | 6 |
| 147691 | 126 mm | 107 mm | 5 |
| 147690 | 94 mm | 80 mm | 4 |

AIGUILLES SERPENTINES

Aiguilles à suture en acier inoxydable, forme américaine, serpentine, chas simple.
Livrées en boîte de 12.

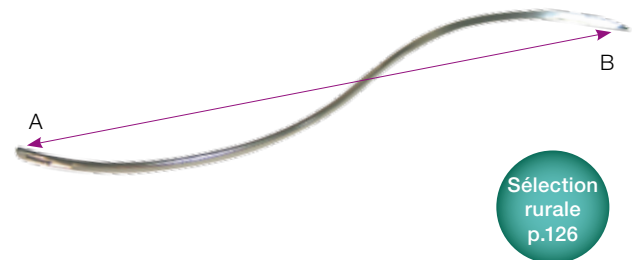

| Code x12 | Longueur | Corde (distance A-B) | Pouce |
|----------|----------|----------------------|-------|
| 147685 | 150 mm | 140 mm | 6 |

AIGUILLES SUTUREC

Aiguilles à suture en acier inoxydable, courbes, 3/8 de cercle.
Livrées en boîte de 12.



| Code x12 | Longueur | Corde (distance A-B) | Type de pointe | Type de chas |
|----------|----------|----------------------|----------------|--------------|
| 157746 | 16 mm | 13 mm | ronde | ressort |
| 157745 | 20 mm | 15 mm | ronde | ressort |
| 157744 | 30 mm | 24 mm | ronde | ressort |
| 157743 | 40 mm | 32 mm | ronde | ressort |
| 157742 | 45 mm | 36 mm | ronde | ressort |
| 157741 | 70 mm | 54 mm | ronde | ressort |
| 157740 | 90 mm | 70 mm | ronde | ressort |
| 157728 | 82 mm | 63 mm | triangulaire | ressort |
| 157727 | 16 mm | 13 mm | triangulaire | ressort |
| 157726 | 20 mm | 15 mm | triangulaire | ressort |
| 157725 | 30 mm | 24 mm | triangulaire | ressort |
| 157724 | 40 mm | 32 mm | triangulaire | ressort |
| 157723 | 45 mm | 36 mm | triangulaire | ressort |
| 157722 | 70 mm | 54 mm | triangulaire | ressort |
| 157721 | 92 mm | 73 mm | triangulaire | ressort |
| 157720 | 100 mm | 80 mm | triangulaire | ressort |
| 157713 | 40 mm | 32 mm | ronde | simple |
| 157712 | 45 mm | 36 mm | ronde | simple |
| 157711 | 70 mm | 54 mm | ronde | simple |
| 157710 | 90 mm | 70 mm | ronde | simple |
| 157708 | 132 mm | 103 mm | ronde | simple |
| 157704 | 45 mm | 35 mm | triangulaire | simple |
| 157703 | 90 mm | 72 mm | triangulaire | simple |
| 157702 | 90 mm | 70 mm | triangulaire | simple |
| 157701 | 70 mm | 54 mm | triangulaire | simple |
| 157700 | 100 mm | 80 mm | triangulaire | simple |
| 157698 | 130 mm | 110 mm | triangulaire | simple |
| 157696 | 40 mm | 32 mm | triangulaire | simple |

AIGUILLES SUTUREC EXTRA FINES

Aiguilles à suture en acier inoxydable, courbes, 3/8 de cercle. Chas large et pointe extra fine.
Livrées en boîte de 12.



Sélection rurale p.126

| Code x12 | Longueur | Corde (distance A-B) | Type de pointe | Type de chas |
|----------|----------|----------------------|----------------|--------------|
| 157760 | 63 mm | 50 mm | triangulaire | simple |
| 157761 | 90 mm | 70 mm | triangulaire | simple |

AIGUILLES DE BONNEY

Aiguilles à suture en acier inoxydable, courbes, triangulaires avec chas simple.
Livrées en sachet de 12.

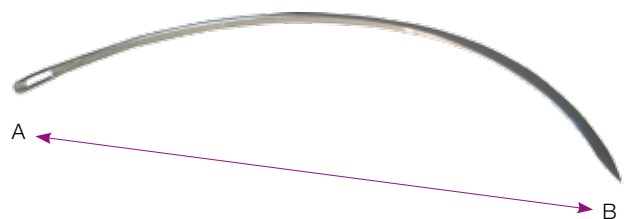

| Code x12 | Longueur | Corde (distance A-B) |
|----------|----------|----------------------|
| 147670 | 33 mm | 26 mm |
| 147665 | 46 mm | 36 mm |
| 147660 | 61 mm | 52 mm |
| 147655 | 80 mm | 68 mm |
| 147650 | 93 mm | 79 mm |

DIMENSIONS POUR LES AIGUILLES À SUTURE

Echelle 1/1

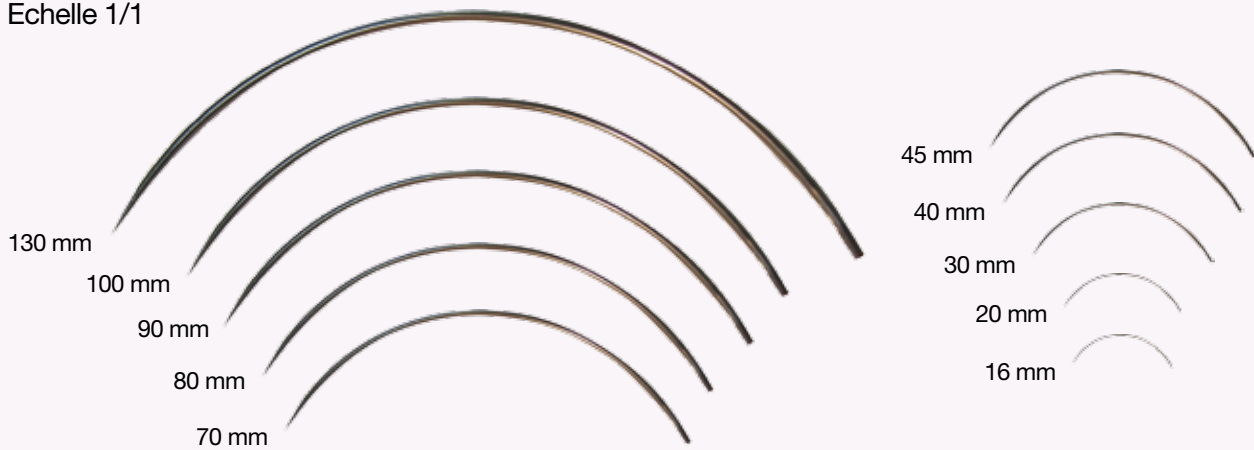

TROCART OPÉRATION DE LA CAILLETTE

Trocart spécial en acier inoxydable pour l'opération de la caillette suivant la méthode de Grymer Sterner.

Trocart de 5/6 mm fraisé, manche en plastique et canule en métal de 112 mm.



| Code | Description |
|--------|---|
| 340000 | Trocart opération de la caillette complet |
| 220400 | Canule seule |

NÉCESSAIRES OPÉRATION DE LA CAILLETTE GRYMER STERNER

Bâtonnets en acier inoxydable avec fils de suture pour fixation de la caillette dans le flanc droit par omentopexie, suivant la méthode de GRYMER STERNER.

Livrés sous sachet en plastique.



| Code | Description | Cond. |
|--------|--------------------------------------|-------|
| 340014 | Nécessaire opération caillette plein | 12 |
| 340015 | Nécessaire opération caillette creux | 12 |
| 340019 | Nécessaire opération caillette creux | 2 |

NÉCESSAIRES OPÉRATION DE LA CAILLETTE PLASTIQUE

Pastilles en matière plastique pour fixation de la caillette dans le flanc droit par omentopexie.

Livrées sous sachet en polyéthylène.

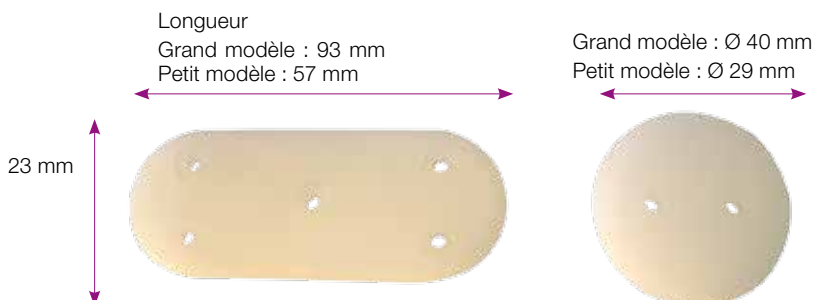

| Code | Description | Dimensions (mm) | Cond. |
|--------|--------------|-----------------|-----------------------------|
| 340010 | Grand modèle | 93 x 23 (Ø 40) | x 6 (1 oval + 1 circulaire) |
| 340007 | Petit modèle | 57 x 23 (Ø 29) | x 6 (1 oval + 1 circulaire) |
| 340008 | Petit modèle | 57 x 23 (Ø 29) | x 2 (1 oval + 1 circulaire) |



■ ■ ■ BANDES VAGINALES DE BUHNER

Bandes en soie tressée à usage vétérinaire pour prévenir le prolapsus.

Moins dangereuses et plus sûres que les épingles à boucllement.

Livrées en dévidoir et sous sachet en polyéthylène avec un mode d'emploi.

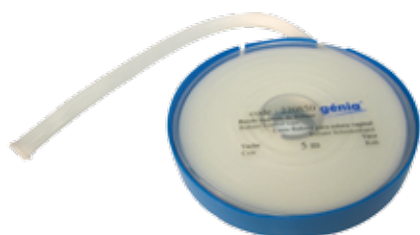

| Code | Longueur | Largeur | Modèle |
|--------|----------|---------|--------|
| 220850 | 5,0 m | 6,5 mm | Vache |
| 220852 | 5,0 m | 2,5 mm | Brebis |

■ ■ ■ AIGUILLES DE BUHNER

Aiguilles à suture en acier inoxydable avec manche, pour placer les bandes vaginales de Buhner.

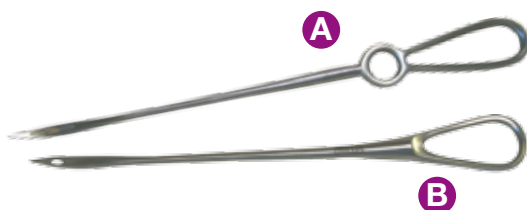

| Code | Longueur | Modèle |
|-----------------|----------|----------|
| 227900 A | 30 cm | Standard |
| 227901 A | 30 cm | Effilée |
| 227902 B | 20,5 cm | Standard |
| 227903 B | 20,5 cm | Effilée |

■ ■ ■ PESSAIRES

Pessaires en matière plastique avec liens de 40 cm, pour prévenir le prolapsus chez la brebis.

Dimensions : 26 x 16 cm.

Livrés sous sachet en polyéthylène.

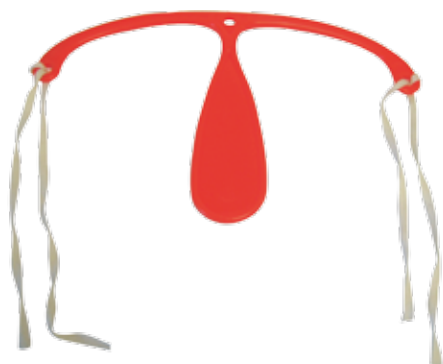

| Code | |
|--------|---|
| 220805 | Sachet de 6 pessaires avec 18 liens et notice |
| 220807 | Sachet de 4 pessaires avec 8 liens et sans notice |
| 220800 | Pessaire seul |
| 220810 | Lien au mètre (rouleau de 100 mètres) |

■ ■ ■ EPINGLES À BOUCLEMENT

Épingles à bouclement vulvaire, de qualité vétérinaire, avec une pointe trocart protégée. Qualité soignée.

Livrées par multiple de 10.



Sélection rurale p.126



| Code | | Taille de la tige |
|--------|---------|-------------------|
| 220890 | Petite | 6 cm |
| 220892 | Moyenne | 8 cm |
| 220894 | Grande | 11 cm |

PINCES À CÉSARIENNE

Pinces à césarienne pour grands animaux en acier inoxydable avec mors en caoutchouc interchangeables.

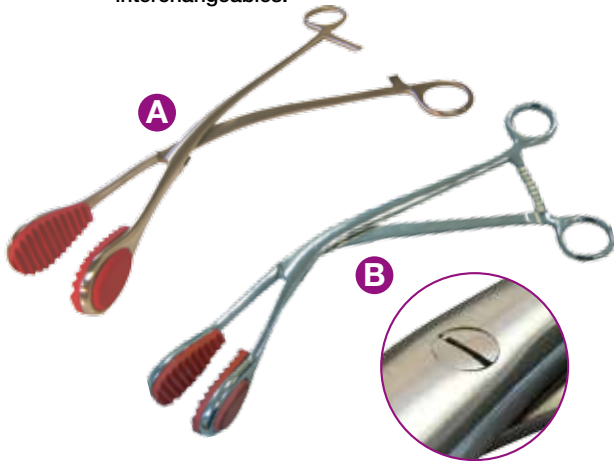

| Code | Taille | Modèle |
|----------------|---|------------------|
| 227076 | 28 cm | A doigt A |
| 227077 | 28 cm | A vis B |
| Code x2 | | |
| 227087 | Paire de mors de rechange en caoutchouc | |

C-CUT

Utérus à usage unique, en plastique pour les césariennes des grands animaux. Perforation pour fixer un lien. Livré par sachet de 10.

NOUVEAU

Plus solide
Plus tranchant



Sélection rurale p.126

Code x10
307985 C-cut

p.102 Retrouvez nos casques de protection

LAMES DE BISTOURI SWANN MORTON

Lames de bistouri en acier au carbone, non stériles Swann Morton. 20 sachets de 5 lames.



Non stériles

| Code | |
|--------|-------------------------|
| 307963 | Lames de bistouri n° 22 |
| 307949 | Lames de bistouri n° 23 |

LAMES DE BISTOURI SCALPEX

Lames de bistouri en acier au carbone, stériles ou non stériles Scalpex. Boîtes de 100 sous emballage individuel.



Non stériles

| Code | |
|--------|-------------------------|
| 307941 | Lames de bistouri n° 21 |
| 307943 | Lames de bistouri n° 10 |
| 307944 | Lames de bistouri n° 24 |
| 307945 | Lames de bistouri n° 11 |
| 307946 | Lames de bistouri n° 15 |
| 307947 | Lames de bistouri n° 20 |
| 307948 | Lames de bistouri n° 22 |
| 307951 | Lames de bistouri n° 12 |

Stériles

| Code | |
|--------|-------------------------|
| 307953 | Lames de bistouri n° 19 |
| 307955 | Lames de bistouri n° 21 |
| 307956 | Lames de bistouri n° 23 |
| 307965 | Lames de bistouri n° 22 |

MANCHE DE BISTOURI

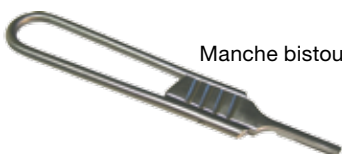

Manche bistouri pliant



Manche bistouri n°3 et 4

| Code | |
|--------|------------------------|
| 307970 | Manche bistouri pliant |
| 307952 | Manche bistouri n° 4 |
| 307950 | Manche bistouri n° 3 |



CISEAUX

Tous nos ciseaux sont élaborés dans nos ateliers par des ouvriers qualifiés. Notre unité de production est **certifiée ISO 9001 : 2008 et ISO 13485 : 2003** pour répondre aux exigences de qualité et de sérieux qu'imposent les produits de santé, notamment au niveau du contrôle et de la traçabilité.

NOS FINITIONS :

• BLOC

(acier inoxydable satiné mat sauf pour les ciseaux démontables en acier inoxydable brillant)

Ces articles sont fabriqués exclusivement en acier chirurgical inoxydable normalisé AFNOR, garantie indispensable pour élaborer des instruments appropriés aux actes chirurgicaux. Il s'agit d'une production adaptée à des usages courants.

• CRYOCOUCPE - ANNEAUX DORÉS

(acier inoxydable brillant)

Cette catégorie de ciseaux a été conçue pour les docteurs vétérinaires en vue d'utilisations variées et fréquentes.

• UPSTYLE - ANNEAUX NOIRS

(acier inoxydable satiné mat)

Cette gamme répond aux spécificités suivantes :

- Ebauches sélectionnées sur des critères plus stricts.
- Profils affinés pour les rendre plus légers, plus souples et mieux adaptés à des interventions délicates.
- Traitement thermique renforcé.
- Contrôles plus nombreux et finition sous la loupe.

• UPCUT - ANNEAUX NOIRS

(acier inoxydable satiné mat)

Cette qualité correspond aux caractéristiques des modèles UPSTYLE. Ces ciseaux présentent en plus une lame micro-dentée qui évite aux ciseaux de glisser et une lame rasoir pour assurer une coupe franche.

QUALITÉ UPCUT

La précision de la coupe est assurée par :

- l'usinage cranté de la lame inférieure qui maintient le tissu.
- le tranchant plus fin, en rasoir, de la lame supérieure.

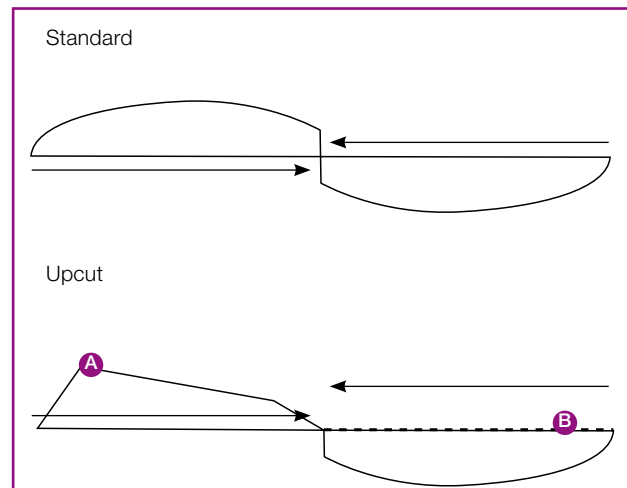

A lame supérieure rasoir B lame inférieure crantée

Confiez-nous vos
réparations et affûtages



CISEAUX MÉDECIN

Ciseaux en acier inoxydable satiné mat.

Dauphin
à vis



Mousse
démontable

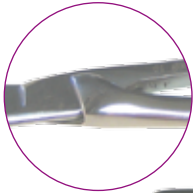

p.105 Retrouvez nos produits de nettoyage et de désinfection.

p.110 Retrouvez nos conseils de nettoyage.

CISEAUX METZENBAUM

Ciseaux en acier inoxydable satiné brillant.

Sélection
canine
p.125

Modèle
cryocoupe

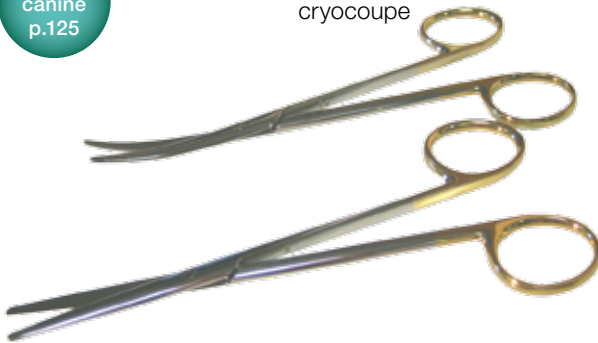

A vis, cryocoupe : spécial vétérinaire

| Code | Taille | Modèle |
|--------|--------|--------|
| 601413 | 14 cm | Courbe |
| 601410 | 14 cm | Droit |
| 601414 | 18 cm | Courbe |
| 601412 | 18 cm | Droit |

A vis, upstyle : spécial chirurgie

| Code | Taille | Modèle |
|--------|--------|----------------|
| 600493 | 14 cm | Courbe |
| 600490 | 14 cm | Droit |
| 600494 | 18 cm | Courbe |
| 600491 | 18 cm | Droit |
| 600530 | 18 cm | Courbe délicat |
| 600495 | 20 cm | Courbe |

Bloc, à vis

| Code | Taille | Modèle |
|--------|--------|---------------|
| 600202 | 14 cm | Dauphin droit |
| 600122 | 14 cm | Mousse droit |
| 600128 | 14 cm | Mousse courbe |
| 600123 | 16 cm | Mousse droit |
| 600129 | 16 cm | Mousse courbe |
| 600124 | 18 cm | Mousse droit |
| 600130 | 18 cm | Mousse courbe |
| 600170 | 18 cm | Pointu courbe |

Démontable brillant, inox

| Code | Taille | Modèle |
|--------|--------|----------------|
| 600019 | 12 cm | Mousse courbe |
| 600053 | 12 cm | Pointu droit |
| 600093 | 12 cm | Dauphin droit |
| 600099 | 12 cm | Dauphin courbe |
| 600014 | 14 cm | Mousse droit |
| 600020 | 14 cm | Mousse courbe |
| 600054 | 14 cm | Pointu droit |
| 600015 | 16 cm | Mousse droit |
| 600021 | 16 cm | Mousse courbe |
| 600055 | 16 cm | Pointu droit |
| 600056 | 18 cm | Pointu droit |
| 600017 | 20 cm | Mousse droit |
| 600023 | 20 cm | Mousse courbe |

A vis, upcut : lames micro-dentée / rasoir

| Code | Taille | Modèle |
|--------|--------|--------|
| 600502 | 14 cm | Courbe |
| 600506 | 18 cm | Courbe |
| 600505 | 18 cm | Droit |

A vis, bloc : soins, à vis

| Code | Taille | Modèle |
|--------|--------|----------------|
| 600513 | 12 cm | Courbe délicat |
| 600457 | 14 cm | Courbe |
| 600451 | 14 cm | Droit |
| 600514 | 14 cm | Courbe délicat |
| 600452 | 15 cm | Droit |
| 600458 | 15 cm | Courbe |
| 600459 | 16 cm | Courbe |
| 600453 | 16 cm | Droit |
| 600454 | 18 cm | Droit |
| 600460 | 18 cm | Courbe |
| 600512 | 18 cm | Droit délicat |
| 600515 | 18 cm | Courbe délicat |
| 600455 | 20 cm | Droit |
| 600461 | 20 cm | Courbe |

CISEAUX BROPHY

Ciseaux en acier inoxydable satiné mat.



Bloc, à vis

| Code | Taille | Modèle |
|--------|--------|--------|
| 600743 | 14 cm | Courbe |
| 600741 | 14 cm | Droit |





CISEAUX MAYO NOBLE

Ciseaux en acier inoxydable satiné mat.



A vis

| Code | Taille | Modèle |
|--------|--------|---------------|
| 600342 | 14 cm | Bloc courbe |
| 600340 | 14 cm | Bloc droit |
| 601430 | 17 cm | Droit |
| 601431 | 17 cm | Courbe |
| 600360 | 17 cm | Upstyle droit |
| 600343 | 20 cm | Bloc courbe |

CISEAUX MAYO HARRINGTON

Ciseaux en acier inoxydable satiné mat.



Modèle upstyle

| Code | Taille | Modèle |
|--------|--------|----------------|
| 600300 | 14 cm | Bloc droit |
| 600303 | 14 cm | Bloc courbe |
| 600318 | 14 cm | Upstyle droit |
| 600321 | 14 cm | Upstyle courbe |
| 600322 | 17 cm | Upstyle courbe |
| 600319 | 17 cm | Upstyle droit |
| 600301 | 17 cm | Bloc droit |

CISEAUX MAYO STILLE

Ciseaux en acier inoxydable satiné brillant.

Sélection canine p.125



Modèle upcut

Cryocoupe : spécial vétérinaire, à vis

| Code | Taille | Modèle |
|--------|--------|--------|
| 601423 | 15 cm | Courbe |
| 601420 | 15 cm | Droit |
| 601424 | 17 cm | Courbe |
| 601422 | 17 cm | Droit |

Upcut : lames micro-dentée / rasoir

| Code | Taille | Modèle |
|--------|--------|--------|
| 600411 | 17 cm | Courbe |
| 600410 | 17 cm | Droit |

Upstyle : spécial chirurgie

| Code | Taille | Modèle |
|--------|--------|--------|
| 600402 | 15 cm | Courbe |
| 600400 | 15 cm | Droit |
| 600403 | 17 cm | Courbe |
| 600401 | 17 cm | Droit |

Bloc : soins, à vis

| Code | Taille | Modèle |
|--------|--------|--------|
| 600375 | 15 cm | Courbe |
| 600370 | 15 cm | Droit |
| 600376 | 16 cm | Courbe |
| 600371 | 16 cm | Droit |
| 600377 | 17 cm | Courbe |
| 600372 | 17 cm | Droit |
| 600378 | 20 cm | Courbe |
| 600374 | 23 cm | Droit |
| 600379 | 23 cm | Courbe |

CISEAUX MAYO CRANTÉS

Ciseaux en acier inoxydable brillant.

Sélection canine p.125



Bloc, à vis

| Code | Taille | Modèle |
|--------|--------|--------|
| 601458 | 17 cm | Courbe |
| 601456 | 17 cm | Droit |

CISEAUX MAYO

Ciseaux en acier inoxydable satiné mat.



Bloc : soins, à vis

| Code | Taille | Modèle |
|--------|--------|--------|
| 600275 | 14 cm | Courbe |
| 600270 | 14 cm | Droit |
| 600278 | 17 cm | Courbe |
| 600273 | 17 cm | Droit |
| 600274 | 20 cm | Droit |

Démontable brillant, inox

| Code | Taille | Modèle |
|--------|--------|--------|
| 600249 | 14 cm | Droit |
| 600253 | 14 cm | Courbe |
| 600238 | 15 cm | Droit |

CISEAUX IRIDECTOMIE

Ciseaux en acier inoxydable satiné mat.



Bloc, à vis

| Code | Taille | Modèle |
|--------|---------|------------|
| 600929 | 10,5 cm | Courbe |
| 600928 | 10,5 cm | Droit |
| 600922 | 10,5 cm | Démontable |

CISEAUX ENUCLÉATION

Ciseaux en acier inoxydable satiné mat.



Bloc, à vis

| Code | Taille | Modèle |
|--------|--------|--------|
| 600886 | 13 cm | Courbe |
| 600887 | 13 cm | Droit |

CISEAUX STEVENS

Ciseaux en acier inoxydable satiné mat.

Sélection canine p.125



Bloc, à vis

| Code | Taille | Modèle |
|--------|--------|---------------------------|
| 600812 | 10 cm | Courbe lame longue |
| 600810 | 10 cm | Droit lame longue |
| 600811 | 10 cm | Droit cranté lame courte |
| 600813 | 10 cm | Courbe cranté lame courte |
| 600826 | 11 cm | Droit pointu |
| 600827 | 11 cm | Courbe mousse |
| 600828 | 11 cm | Courbe pointu |

CISEAUX STRABISME

Ciseaux en acier inoxydable satiné mat.



Bloc, à vis

| Code | Taille | Modèle |
|--------|--------|-------------------|
| 600905 | 11 cm | Démontable courbe |
| 600910 | 11 cm | Droit |
| 600911 | 11 cm | Courbe |

CISEAUX SPENCER

Ciseaux en acier inoxydable satiné mat.



Bloc, à vis

| Code | Taille | Modèle |
|--------|--------|--------|
| 601258 | 9 cm | Coudé |
| 601255 | 9 cm | Droit |
| 601259 | 11 cm | Coudé |
| 601256 | 11 cm | Droit |
| 601260 | 13 cm | Coudé |
| 601257 | 13 cm | Droit |

CISEAUX VÉZIEN

Ciseaux en acier inoxydable satiné mat.



Bloc, à vis

| Code | Taille | Modèle |
|--------|--------|--------|
| 601450 | 16 cm | Coudé |

p.105

Retrouvez nos produits de nettoyage et de désinfection.





■ ■ ■ CISEAUX UNIVERSELS

Ciseaux en acier inoxydable, de qualité standard, importés et contrôlés dans nos ateliers.



| Code | Taille | Modèle |
|--------|---------|------------------------------------|
| 307920 | 18,5 cm | Lames crantées, anneaux plastifiés |

■ ■ ■ CISEAUX LINGÈRE

Ciseaux en acier au carbone chromé.



A vis

| Code | Taille | Modèle |
|--------|---------|--------|
| 601313 | 18,5 cm | A vis |

■ ■ ■ CISEAUX COURONNE

Ciseaux Couronne ou Beebe à lames crantées pour couper les fils en acier chirurgical. Acier inoxydable satiné mat.



Bloc, à vis

| Code | Taille | Modèle |
|--------|--------|--------|
| 601171 | 10 cm | Courbe |
| 601170 | 10 cm | Droit |

■ ■ ■ CISEAUX LISTER

Ciseaux en acier inoxydable brillant.



Ciseaux à pansements

Bloc, à vis

| Code | Taille | Modèle |
|--------|--------|--------|
| 601238 | 14 cm | Coudé |
| 601239 | 18 cm | Coudé |

■ ■ ■ CISEAUX FOMON

Ciseaux en acier inoxydable satiné mat.

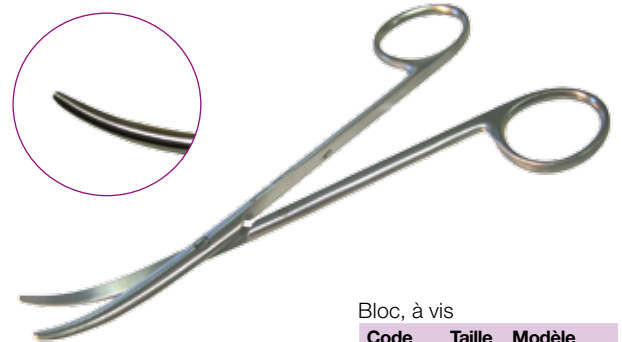

Bloc, à vis

| Code | Taille | Modèle |
|--------|--------|-------------|
| 600777 | 14 cm | Très courbe |
| 600780 | 14 cm | Coudé |

Idéal pour réaliser une énucléation ou intervenir sur le ligament rond de la tête du fémur

■ ■ ■ CISEAUX COUPE FIL DE LUZ

Ciseaux en acier inoxydable satiné mat.



Bloc, à vis

| Code | Taille | Modèle |
|--------|--------|--------|
| 601165 | 12 cm | Coudé |

■ ■ ■ CISEAUX À CRIN

Ciseaux en acier au carbone chromé.



Bloc, à vis

| Code | Taille | Modèle |
|--------|--------|--------|
| 601470 | 18 cm | Courbe |

■ ■ ■ CISEAUX À MARQUER

Ciseaux en acier au carbone chromé.



A vis

| Code | Taille | Modèle |
|--------|--------|--------|
| 601486 | 17 cm | Courbe |
| 601485 | 17 cm | Droit |

■ ■ ■ CISEAUX À AUTOPSIE

Ciseaux en acier au carbone chromé.



A vis

| Code | Taille | Modèle |
|--------|--------|--------------------|
| 512520 | 19 cm | Qualité supérieure |
| 307922 | 19 cm | Qualité standard |

■ ■ ■ CISEAUX LASSERE

Ciseaux en acier au carbone chromé.



A vis

| Code | Taille | Modèle |
|--------|--------|--------|
| 601491 | 17 cm | Courbe |
| 601490 | 17 cm | Droit |

p.105 Retrouvez nos produits de nettoyage et de désinfection.



■■■ SERVICE APRES-VENTE

A l'usage, les instruments tranchants s'émoussent et se détériorent.

C'est pourquoi Génia, fabricant et leader incontournable dans son domaine, met à votre disposition un service de maintenance pour la réparation et l'affûtage de tout type d'instruments :

> SERVICE AFFÛTAGE

Notre atelier qualifié est capable d'affûter et de remettre en état tout instrument tranchant :

- Ciseaux de toute nature et de toute facture (médicaux, coiffeur, toilette...),
- Tous les instruments de chirurgie (pinces, aiguilles, curettes...),
- Têtes de coupe pour tondeuses petits et grands animaux,
- Rénettes de maréchalerie, etc.

> SERVICE RÉPARATION

Nous pouvons également réparer et remettre en état :

- Des ciseaux (microdenture, changement de vis, polissage...),
- Tous les instruments de chirurgie (davier, pinces, écarteurs ...),
- Tondeuses électriques (cordon, doigt oscillant...),
- Dermographe YLG (ressort, embout...),
- Aiguillon (réglage...).

Pour toutes les réparations, un devis vous sera établi.

En cas de réparation spécifique, n'hésitez pas à nous contacter afin d'identifier au mieux le problème et d'établir à la réception du matériel un devis personnalisé.

La mise en état de votre matériel s'effectuera avec des pièces d'origine.

Tous nos affûtages sont garantis une semaine et toutes les réparations le sont pendant 3 mois. Nous garantissons les réparations effectuées mais nous ne garantissons pas les pannes intervenant sur toutes autres parties de l'appareil.



PORTE-AIGUILLES MAYO HEGAR

Pince porte-aiguilles en acier inoxydable satiné mat, de qualité chirurgicale.

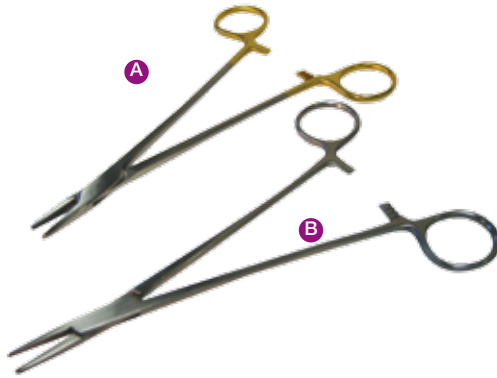

Les plaquettes en carbure de Tungstène se remplacent. Consultez-nous.

| Code | Taille | Modèle |
|--------|--------|--------------------|
| 607003 | 14 cm | Tungstène |
| 607006 | 18 cm | Tungstène A |
| 607000 | 15 cm | Standard |
| 607002 | 18 cm | Standard B |

p.58 Retrouvez nos aiguilles à suture

PORTE-AIGUILLES MATHIEU

Pince porte-aiguilles en acier inoxydable satiné mat, de qualité chirurgicale.



Sélection canine p.125

Modèle Tungstène

| Code | Taille | Modèle |
|--------|--------|-----------|
| 607014 | 14 cm | Tungstène |
| 607016 | 17 cm | Tungstène |
| 607018 | 20 cm | Tungstène |
| 607008 | 14 cm | Standard |
| 607010 | 17 cm | Standard |
| 607012 | 20 cm | Standard |

PORTE-AIGUILLES OLSEN HEGAR

Pince porte-aiguilles ciseaux en acier inoxydable satiné mat, de qualité chirurgicale.

Sélection canine p.125

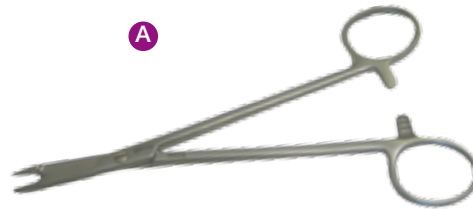

| Code | Taille | Modèle |
|--------|--------|-------------------|
| 607028 | 14 cm | Tungstène |
| 607030 | 18 cm | Tungstène |
| 607024 | 14 cm | Standard |
| 607026 | 17 cm | Standard A |

PORTE-AIGUILLES BOYTON

Pince porte-aiguilles en acier inoxydable satiné mat, de qualité chirurgicale.



| Code | Taille | Modèle |
|--------|---------|----------|
| 607020 | 12,5 cm | Standard |

PORTE-AIGUILLES GILLIES

Pince porte-aiguilles en acier inoxydable satiné mat, de qualité chirurgicale.

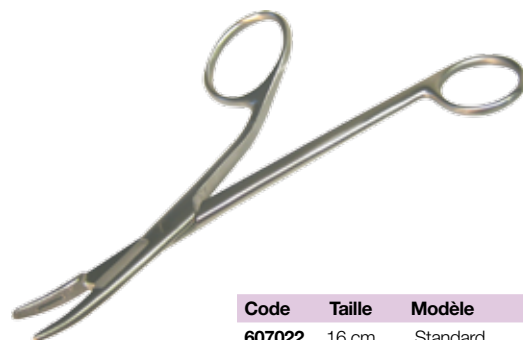

| Code | Taille | Modèle |
|--------|--------|----------|
| 607022 | 16 cm | Standard |





PINCE STANDARD

Pince à dissection en acier inoxydable satiné mat.



| Code | Longueur | Modèle |
|--------|----------|--------------|
| 650001 | 12 cm | Sans griffe |
| 650031 | 12 cm | Avec griffes |
| 650012 | 14 cm | Sans griffe |

PINCE ADSON

Pince à dissection en acier inoxydable satiné mat.

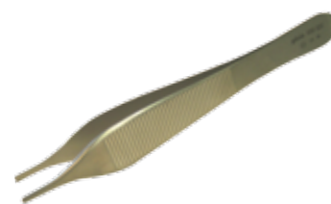
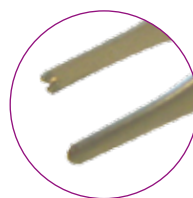

| Code | Longueur | Modèle |
|--------|----------|---------------------|
| 650320 | 12 cm | Droit, sans griffe |
| 650322 | 12 cm | Droit, avec griffes |

PINCE MICRO ADSON

Pince à dissection en acier inoxydable satiné mat.

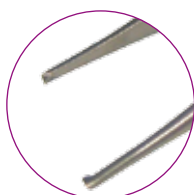

| Code | Longueur | Modèle |
|--------|----------|--------------|
| 650495 | 12 cm | Sans griffe |
| 650498 | 12 cm | Avec griffes |

PINCE ADSON GRAEFE

Pince à dissection en acier inoxydable satiné mat.



| Code | Longueur | Modèle |
|--------|----------|--------------|
| 650330 | 12 cm | Avec griffes |

PINCE ADSON BROWN

Pince à dissection en acier inoxydable satiné mat.

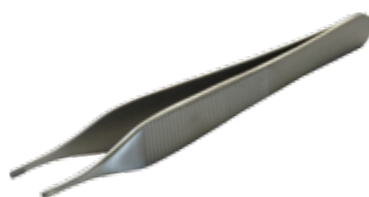

| Code | Longueur | Modèle |
|--------|----------|--------------|
| 650335 | 12 cm | Avec griffes |

PINCE DEBAKEY

Pince à dissection en acier inoxydable satiné mat.

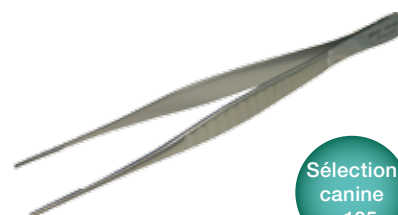

Sélection canine p.125

| Code | Longueur | Modèle | Mors |
|--------|----------|--------|--------|
| 650580 | 15 cm | Droit | 1,5 cm |

PINCE GRAEFE

Pince à dissection en acier inoxydable satiné mat.

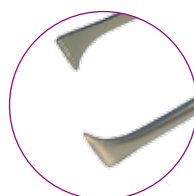

| Code | Longueur | Modèle |
|--------|----------|---------------------|
| 650460 | 10 cm | Droit, avec griffes |

PINCE CRABE

Pince à champs opératoires en acier inoxydable satiné mat.



| Code | Longueur |
|--------|----------|
| 650882 | 9 cm |

PINCE CRILE

Pince hémostatique en acier inoxydable satiné mat, de qualité chirurgicale, branches passées.



| Code | Longueur | Modèle |
|--------|----------|----------------------|
| 657020 | 14 cm | Courbe, sans griffe |
| 657016 | 14 cm | Courbe, avec griffes |
| 657014 | 14 cm | Droit, sans griffe |
| 657018 | 14 cm | Droit, avec griffes |

PINCE HALSTEAD MOSQUITO

Pince hémostatique en acier inoxydable satiné mat, de qualité chirurgicale, branches passées.



| Code | Longueur | Modèle |
|--------|----------|----------------------|
| 657006 | 12 cm | Courbe, sans griffe |
| 657012 | 12 cm | Courbe, avec griffes |
| 657004 | 12 cm | Droit, sans griffe |
| 657008 | 12 cm | Droit, avec griffes |

PINCE CRYLE-WOOD

Pince hémostatique en acier inoxydable satiné mat, de qualité chirurgicale, branches passées.



| Code | Longueur | Modèle |
|--------|----------|--------|
| 607032 | 15 cm | Droit |

PINCE KELLY

Pince hémostatique en acier inoxydable satiné mat, de qualité chirurgicale, branches passées.



Sélection canine p.125

| Code | Longueur | Modèle |
|--------|----------|---------------------|
| 657024 | 14 cm | Courbe, sans griffe |
| 657022 | 14 cm | Droit, sans griffe |

PINCE ALLIS

Pince hémostatique en acier inoxydable satiné mat, de qualité chirurgicale, branches passées.



| Code | Longueur | Modèle |
|--------|----------|---------------------|
| 657000 | 15,5 cm | Droit, avec griffes |

PINCE ROCHESTER PEAN

Pince hémostatique en acier inoxydable satiné mat, de qualité chirurgicale, branches passées.



| Code | Longueur | Modèle |
|--------|----------|----------------------|
| 657032 | 18 cm | Courbe, sans griffe |
| 657036 | 18 cm | Courbe, avec griffes |
| 657030 | 18 cm | Droit, sans griffe |
| 657034 | 18 cm | Droit, avec griffes |





PINCE DE HARTMANN

Pince à corps étrangers de Hartmann en acier inoxydable brillant avec l'extrémité effilée pour une meilleure maniabilité au travers des petits spéculums.



| Code | Longueur |
|--------|----------|
| 307976 | 8 cm |
| 307975 | 14 cm |

SPÉCULUM DE KILLIAN

Spéculum vaginal de Killian pour petits animaux avec une vis de blocage, en acier inoxydable brillant.



| Code | Longueur |
|--------|----------|
| 307980 | 90 mm |

COUTEAU À AUTOPSIE

Couteau à autopsie à lame interchangeable très robuste.



| Code | |
|--------|------------------------|
| 307958 | Manche porte-lame seul |
| 307959 | Sachet de 10 lames |

ECARTEUR DE HOHMANN

Ecarteur de Hohmann.



| Code | |
|--------|-------|
| 630000 | 22 cm |

CANULES D'ASPIRATION

Canules d'aspiration coudées, stériles à usage unique et sans contrôle digital.

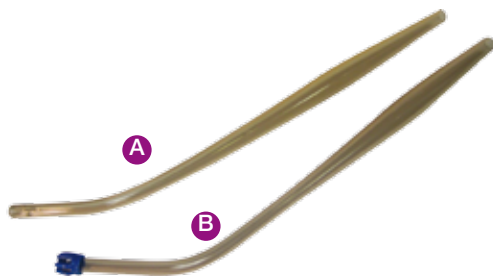

| Code | Longueur | Diamètre | |
|--------|----------|----------|---|
| 307400 | 26 cm | 4 mm | A |
| 307401 | 25 cm | 6 mm | A |
| 307410 | 25 cm | 6 mm | B |

BROSSES CHIRURGICALES

Brosses chirurgicales avec éponge et cure-ongles. Emballage individuel stérile.



| Code x25 | |
|----------|-------------------|
| 317205 | Sèche |
| 317200 | Humide (PVP iodé) |

Surconditionnement : sachet de 25.

INSTRUBOX

Boîte de rangement en matière plastique avec couvercle emboîtant.



| Code | Dimensions (mm) |
|--------|-----------------|
| 106400 | 160 x 176 x 142 |

DRAIN DE PENROSE MÈCHE LATEX

Livrés par boîte de 10.

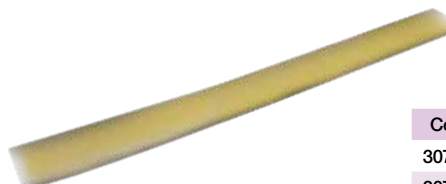

| Code | Modèle (cm) |
|--------|-------------|
| 307350 | L 22,5 Ø 10 |
| 307352 | L 22,5 Ø 15 |
| 307354 | L 22,5 Ø 20 |
| 307356 | L 22,5 Ø 25 |
| 307358 | L 22,5 Ø 35 |

DERMOGRAPHE YLG SENIOR

Appareil à tatouer électrique avec transformateur 220/12 Volts et pédale de commande.

Livré complet dans un coffret avec un flacon d'encre noire et une multi-aiguille de rechange.

- La conception de l'appareil et sa puissance permettent une pénétration constante et profonde du faisceau de 6 aiguilles quelle que soit la résistance de l'épiderme, assurant la longévité du tatouage.
- La fréquence élevée des vibrations offre un trait continu contribuant à la netteté des caractères. L'aiguille est actionnée par un dispositif électromagnétique qui assure la puissance, la rapidité et la fiabilité souhaitée. Ces qualités font de ce dermographe l'un des plus performants du marché.



| Code | Description | Code |
|--------|---------------------------------------|------|
| 227108 | Dermographe complet | A |
| 227110 | Tube de rechange de 5 multi-aiguilles | B |
| 220900 | Encre à tatouer 10 mL noir | |
| 220904 | Encre à tatouer 10 mL vert | |
| 220906 | Encre à tatouer 125 mL noir | |
| 220908 | Encre à tatouer 125 mL vert | |
| 220909 | Encre à tatouer 250 mL noir | |
| 220905 | Encre à tatouer 250 mL vert | |

DERMOGRAPHE YLG JUNIOR

Ce dermographe compact et léger a été conçu pour permettre toute sorte de tatouages avec une multi- ou une mono-aiguille. C'est l'appareil idéal pour tatouer les chats (tatouages plus fins et plus petits dans le pavillon de l'oreille à l'aide de la mono-aiguille).

Livré complet dans un coffret avec un flacon d'encre noire, une mono- et une multi-aiguille.

- Son moteur rotatif assure un mouvement d'oscillation régulier. Cet appareil peut être utilisé indifféremment sur secteur ou piles, tout en assurant une bonne pénétration de l'aiguille. Il est alimenté soit par un transformateur mural 230 volts - 50 hertz délivrant 3 volts en continu, soit par 3 piles de 1,5 volts (LR6 alcalines).
- La pédale a été remplacée par un contacteur à main placé sur l'embout du crayon permettant un arrêt/marche instantané et un grand confort de travail. Simple et robuste, le dermographe YLG junior impose seulement un entretien des aiguilles et du coussinet de réglage.



| Code | Description | Code |
|--------|---------------------------------------|------|
| 221500 | Dermographe complet | A |
| 227110 | Tube de rechange de 5 multi-aiguilles | B |
| 227111 | Tube de rechange de 5 mono-aiguilles | C |
| 220900 | Encre à tatouer 10 mL noir | |
| 220904 | Encre à tatouer 10 mL vert | |
| 220906 | Encre à tatouer 125 mL noir | |
| 220908 | Encre à tatouer 125 mL vert | |
| 220909 | Encre à tatouer 250 mL noir | |
| 220905 | Encre à tatouer 250 mL vert | |



■ ■ ■ Salle blanche

En 2006, Génia a créé sa propre salle blanche dans le but de répondre aux attentes de ses clients en leur proposant des fils de suture chirurgicaux de haute qualité.

Aujourd'hui, notre salle blanche est certifiée conforme à la classe ISO 6 selon la norme NF EN 14644-1. Cette nouvelle norme internationale ISO de référence permet de classer les zones à empoussièremement contrôlé en fonction du nombre de particules présentes dans l'air.

Particules /m³

| Classe | 0,1 µm | 0,2 µm | 0,3 µm | 0,5 µm | 1 µm | 5 µm |
|---------|-----------|---------|---------|------------|-----------|---------|
| ISO 1 | 10 | 2 | | | | |
| ISO 2 | 100 | 24 | 10 | 4 | | |
| ISO 3 | 1 000 | 237 | 102 | 35 | 8 | |
| ISO 4 | 10 000 | 2 370 | 1 020 | 352 | 83 | |
| ISO 5 | 100 000 | 23 700 | 10 200 | 3 520 | 832 | 29 |
| → ISO 6 | 1 000 000 | 237 000 | 102 000 | 35 200 | 8 320 | 293 |
| ISO 7 | | | | 352 000 | 83 200 | 2 930 |
| ISO 8 | | | | 3 520 000 | 832 000 | 29 300 |
| ISO 9 | | | | 35 200 000 | 8 320 000 | 293 000 |



Génia maîtrise aujourd'hui chaque étape de la fabrication de ses sutures en partant de la matière première jusqu'aux produits finis et garantis stériles.

Notre laboratoire interne nous permet d'effectuer des contrôles permanents. Ainsi, nous vérifions et assurons la conformité physico-chimique de nos produits par rapport aux exigences de la Pharmacopée Européenne.

Afin de garantir l'intégrité de notre salle blanche, un organisme de contrôle indépendant et agréé vérifie et certifie chaque année sa classification.

Contrôles qualité





Orthopédie

Fixation externe et enclouage

| | |
|----------------------------------|----|
| Broches lisses | 77 |
| Broches filetées..... | 78 |
| Coapteurs..... | 79 |
| Barres de fixation externe | 79 |

Vis et plaques

| | |
|---------------------------------------|----|
| Vis corticales standards | 80 |
| Vis corticales auto-taraudantes | 81 |
| Plaques | 82 |

Accessoires ostéosynthèse.....

84

Rééducation

| | |
|--------------------|----|
| Canis-mobile | 85 |
| Handy Canis | 86 |



GÉNIA, UN GAGE DE QUALITE...

>> CHOIX DES MATÉRIAUX

Nos implants vétérinaires sont fabriqués en **acier inoxydable implantable de la plus haute qualité 316LVM**. Il s'agit du même acier que celui utilisé pour la production d'implants à usage humain, conforme aux normes industrielles 5835 : 1991 et ASTM F 138 Grade 2 relatives aux implants en ce qui concerne la composition, la microstructure, les propriétés mécaniques et les exigences métallurgiques.

>> PROPRIÉTÉS PHYSICO-CHIMIQUES

Cet acier offre une excellente résistance aux piqûres de corrosion dans un environnement biologique agressif. Les propriétés mécaniques sont équilibrées pour une combinaison optimale de résistance et de ductilité. Le design de nos implants, **conforme aux recommandations AOVET**, assurent une **résistance et une rigidité adaptées** pour la fixation des fractures des grands et petits animaux.

>> SAVOIR-FAIRE

Nos implants sont usinés avec soin par **un personnel qualifié et expérimenté**. L'état de surface (polissage par hydrolyse), les tolérances dimensionnelles et la qualité d'exécution font l'objet d'un contrôle qualité très stricte garantissant le plus haut niveau de qualité pour les applications vétérinaires.

>> QUALITÉ ET TRAÇABILITÉ

Notre usine de fabrication basée en France est certifiée **ISO 9011 : 2008 et ISO 13485 : 2003**. Chaque implant sortant de nos ateliers a fait l'objet d'un contrôle qualité et la traçabilité est assurée depuis les approvisionnements en matière première jusqu'à la livraison chez nos clients. Rompus aux méthodes de contrôle et de production relatives au matériel médical hospitalier, nous appliquons les mêmes règles au matériel destiné aux vétérinaires, gage de notre **sérieux** et de la **fiabilité** de nos produits.



MATÉRIEL D'OSTÉOSYNTÈSE NÉCESSAIRE

Avant toute chirurgie osseuse, il est important de vérifier que vous disposez de l'ensemble du matériel nécessaire à sa réalisation.

| | |
|--|---|
| Daviers | Pour la manipulation des os et fragments osseux, l'aide à la réduction et son maintien, pour le maintien d'une plaque |
| Ecarteurs de Guelpi | Pour écarter la peau, la graisse et les muscles à l'abord de la fracture |
| Mèches, Guide de forage | Pour forer la cavité osseuse dans laquelle la vis sera positionnée |
| Jauge de mesure | Pour mesurer la longueur de la vis à utiliser |
| Moteur chirurgical | Pour mettre en place les implants |
| Plaques, Broches, Clous, Fixateurs externes, Coapteurs, Cerclages, Vis | Matériels d'ostéosynthèse |
| Tarauds, Porte-taraud | Pour réaliser l'empreinte du filetage de la vis afin de faciliter son vissage sans risque de fracture de l'os |
| Tournevis hexagonal | Vissage - un pour les vis de 1.5 et 2.0 mm de Ø - un pour les vis de 2.7, 3.5 et 4.0 mm de Ø - un pour les vis de 4.5 et 6.5 mm de Ø |

INDICATIONS DES DIFFÉRENTS TYPES DE MONTAGES D'OSTÉOSYNTÈSE

Plusieurs types de montages sont utilisés afin de réduire une fracture. Chacun présente des indications particulières.

| TYPES DE MONTAGES | INDICATIONS |
|--------------------|--|
| Fixateurs externes | - Fractures localisées aux rayons osseux distaux (tibia, radius, ulna) - Immobilisation temporaire sur des fractures ouvertes - Fractures ouvertes avec un risque de nécrose cutanée - Pontages articulaires |
| Vis et plaques | Tout type de fracture non septique des os longs (membres) et plats (face, scapula et bassin) et du squelette axial (vertèbres) Fractures articulaires : réduction anatomique obligatoire; la stabilisation ne peut être parfaitement obtenue qu'après une réduction anatomique et une compression inter-fragmentaire Pseudarthroses : permet une compression du foyer et une très bonne stabilité nécessaire à la guérison. Dans ce cas, elle est souvent associée à une greffe d'os spongieux. Ostéotomies correctrices : triple ostéotomie pelvienne, ostéotomie de nivellement du plateau tibial, ostéotomie de varisation du fémur... Permet un appui précoce lors de fractures de plusieurs membres. Le décubitus prolongé est ainsi évité. |
| Clous verrouillés | - Réduction et stabilisation de fractures diaphysaires - Pseudarthroses, cal vicieux, non-union - Traitement de fractures pathologiques |

BROCHES UNE POINTE TROCART, UNE EXTRÉMITÉ ARRONDIE

Fabriquées exclusivement à partir d'acier inoxydable chirurgical.

- Diamètre de 0.8 à 8.0 mm. Longueur de 10 à 30 cm.
- Conditionnement par 3 ou par 10.

Autres diamètres et longueurs sur demande.



| Diamètre (mm) | Longueur (cm) | Cond. x 3 | Cond. x 10 | Diamètre (mm) | Longueur (cm) | Cond. x 3 | Cond. x 10 | Diamètre (mm) | Longueur (cm) | Cond. x 3 | Cond. x 10 |
|---------------|---------------|-----------|------------|---------------|---------------|-----------|------------|---------------|---------------|-----------|------------|
| 0,8 | 12 | 26A0812 | 26K0812 | 1,5 | 12 | 26A1512 | 26K1512 | 2,5 | 20 | 26A2520 | 26K2520 |
| 1,0 | 10 | 26A1010 | 26K1010 | 1,5 | 15 | 26A1515 | 26K1515 | 2,5 | 30 | 26A2530 | 26K2530 |
| 1,0 | 12 | 26A1012 | 26K1012 | 1,5 | 20 | 26A1520 | 26K1520 | 3,0 | 12 | 26A3012 | 26K3012 |
| 1,0 | 15 | 26A1015 | 26K1015 | 1,5 | 30 | 26A1530 | 26K1530 | 3,0 | 15 | 26A3015 | 26K3015 |
| 1,0 | 20 | 26A1020 | 26K1020 | 1,8 | 12 | 26A1812 | 26K1812 | 3,0 | 20 | 26A3020 | 26K3020 |
| 1,0 | 30 | 26A1030 | 26K1030 | 1,8 | 15 | 26A1815 | 26K1815 | 3,0 | 30 | 26A3030 | 26K3030 |
| 1,2 | 10 | 26A1210 | 26K1210 | 1,8 | 20 | 26A1820 | 26K1820 | 3,5 | 20 | 26A3520 | 26K3520 |
| 1,2 | 12 | 26A1212 | 26K1212 | 2,0 | 10 | 26A2010 | 26K2010 | 3,5 | 30 | 26A3530 | 26K3530 |
| 1,2 | 15 | 26A1215 | 26K1215 | 2,0 | 12 | 26A2012 | 26K2012 | 4,0 | 20 | 26A4020 | 26K4020 |
| 1,2 | 20 | 26A1220 | 26K1220 | 2,0 | 15 | 26A2015 | 26K2015 | 4,0 | 25 | 26A4025 | 26K4025 |
| 1,2 | 30 | 26A1230 | 26K1230 | 2,0 | 20 | 26A2020 | 26K2020 | 4,0 | 30 | 26A4030 | 26K4030 |
| 1,4 | 15 | 26A1415 | 26K1415 | 2,0 | 30 | 26A2030 | 26K2030 | 5,0 | 30 | 26A5030 | 26K5030 |
| 1,4 | 20 | 26A1420 | 26K1420 | 2,5 | 12 | 26A2512 | 26K2512 | 6,0 | 30 | 26A6030 | 26K6030 |
| 1,4 | 25 | 26A1425 | 26K1425 | 2,5 | 15 | 26A2515 | 26K2515 | 8,0 | 30 | 26A8030 | 26K8030 |
| 1,4 | 30 | 26A1430 | 26K1430 | | | | | | | | |

BROCHES DEUX POINTES TROCARTS

Fabriquées exclusivement à partir d'acier inoxydable chirurgical.

- Diamètre de 0.8 à 7.0 mm. Longueur de 12 à 30 cm.
- Conditionnement par 3 ou par 10.

Autres diamètres et longueurs sur demande.



Pointe trocart acérée
et angulée

Limite l'échauffement osseux
et donc la nécrose thermique.

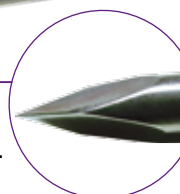

| Diamètre (mm) | Longueur (cm) | Cond. x 3 | Cond. x 10 | Diamètre (mm) | Longueur (cm) | Cond. x 3 | Cond. x 10 | Diamètre (mm) | Longueur (cm) | Cond. x 3 | Cond. x 10 |
|---------------|---------------|-----------|------------|---------------|---------------|-----------|------------|---------------|---------------|-----------|------------|
| 0.8 | 12 | 26B0812 | 26M0812 | 1.5 | 30 | 26B1530 | 26M1530 | 2.5 | 25 | 26B2525 | 26M2525 |
| 0.8 | 30 | 26B0830 | 26M0830 | 1.6 | 20 | 26B1620 | 26M1620 | 2.5 | 30 | 26B2530 | 26M2530 |
| 1.0 | 10 | 26B1010 | 26M1010 | 1.6 | 30 | 26B1630 | 26M1630 | 3.0 | 12 | 26B3012 | 26M3012 |
| 1.0 | 12 | 26B1012 | 26M1012 | 1.8 | 12 | 26B1812 | 26M1812 | 3.0 | 15 | 26B3015 | 26M3015 |
| 1.0 | 20 | 26B1020 | 26M1020 | 1.8 | 20 | 26B1820 | 26M1820 | 3.0 | 20 | 26B3020 | 26M3020 |
| 1.0 | 25 | 26B1025 | 26M1025 | 1.8 | 30 | 26B1830 | 26M1830 | 3.0 | 25 | 26B3025 | 26M3025 |
| 1.0 | 30 | 26B1030 | 26M1030 | 2.0 | 12 | 26B2012 | 26M2012 | 3.0 | 30 | 26B3030 | 26M3030 |
| 1.2 | 12 | 26B1212 | 26M1212 | 2.0 | 15 | 26B2015 | 26M2015 | 3.5 | 20 | 26B3520 | 26M3520 |
| 1.2 | 20 | 26B1220 | 26M1220 | 2.0 | 20 | 26B2020 | 26M2020 | 3.5 | 25 | 26B3525 | 26M3525 |
| 1.2 | 30 | 26B1230 | 26M1230 | 2.0 | 25 | 26B2025 | 26M2025 | 3.5 | 30 | 26B3530 | 26M3530 |
| 1.4 | 15 | 26B1415 | 26M1415 | 2.0 | 30 | 26B2030 | 26M2030 | 4.0 | 20 | 26B4020 | 26M4020 |
| 1.4 | 20 | 26B1420 | 26M1420 | 2.2 | 12 | 26B2212 | 26M2212 | 4.0 | 25 | 26B4025 | 26M4025 |
| 1.4 | 30 | 26B1430 | 26M1430 | 2.2 | 20 | 26B2220 | 26M2220 | 4.0 | 30 | 26B4030 | 26M4030 |
| 1.5 | 12 | 26B1512 | 26M1512 | 2.2 | 30 | 26B2230 | 26M2230 | 5.0 | 25 | 26B5025 | 26M5025 |
| 1.5 | 15 | 26B1515 | 26M1515 | 2.5 | 12 | 26B2512 | 26M2512 | 5.0 | 30 | 26B5030 | 26M5030 |
| 1.5 | 20 | 26B1520 | 26M1520 | 2.5 | 15 | 26B2515 | 26M2515 | 6.0 | 25 | 26B6025 | 26M6025 |
| 1.5 | 25 | 26B1525 | 26M1525 | 2.5 | 20 | 26B2520 | 26M2520 | 6.0 | 30 | 26B6030 | 26M6030 |

BROCHES UNE POINTE LANCÉOLÉE, UNE EXTRÉMITÉ ARRONDIE

Fabriquées exclusivement à partir d'acier inoxydable chirurgical.

- Diamètre de 0.8 à 2.0 mm. Longueur de 15 cm.
- Conditionnement par 3 ou par 10.

Autres diamètres et longueurs sur demande.

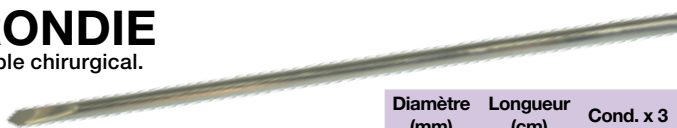

| Diamètre (mm) | Longueur (cm) | Cond. x 3 |
|---------------|---------------|-----------|
| 0.8 | 15 | 26G0815 |
| 1.0 | 15 | 26G1015 |
| 1.2 | 15 | 26G1215 |
| 1.5 | 15 | 26G1515 |
| 1.8 | 15 | 26G1815 |
| 2.0 | 15 | 26G2015 |



MONTAGES DES BROCHES

La position du filetage (centrale ou en pointe) dépend du montage choisi.

Filetage en pointe

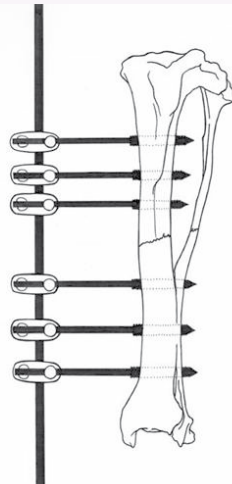
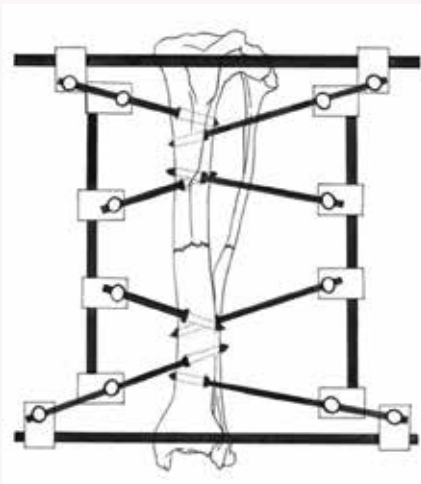

Filetage central

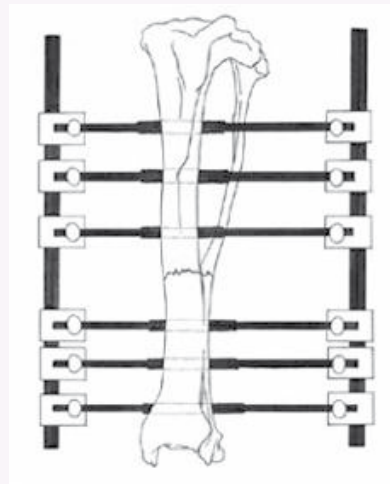

■ ■ ■ BROCHES UNE POINTE TROCART, AVEC FILETAGE POSITIF

Fabriquées exclusivement à partir d'acier inoxydable chirurgical. Filetage central ou distal. Le filetage assure la stabilité du montage. L'ancrage osseux limite le mouvement des broches et donc l'ostéolyse consécutive à l'instabilité.

- Diamètre de 1.0 à 4.0 mm.
- Longueur de 12 à 20 cm.
- Conditionnement par 3 ou par 10.

Autres diamètres et longueurs sur demande.

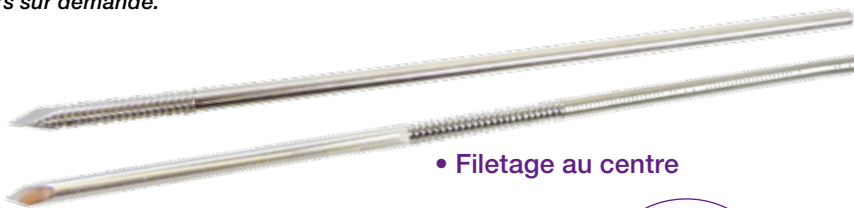

• Filetage en pointe

• Filetage au centre

Filetage positif pour plus de solidité

Filetage positif : pas de diminution de diamètre au niveau du filetage.

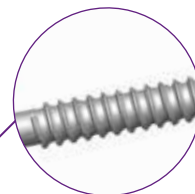

L'ensemble de nos broches est en acier inox implantable (grade 316 LVM) de la plus haute qualité pour garantir une tolérance maximale de l'implant et une grande solidité.

- Notre pointe trocart effilée réduit l'échauffement osseux et donc la nécrose thermique lors de la pose.
- Le filetage assure la stabilité du montage. L'ancrage osseux limite le mouvement des broches et donc l'ostéolyse consécutive à l'instabilité.
- Le filetage positif apporte une plus grande solidité par rapport à un filetage négatif puisque le diamètre de la broche est conservé sur toute sa longueur. Avec le filetage positif, il n'y a plus de zone de fragilité à la jonction filetage-tige.

Filetage au centre

| Diamètre de broche (mm) | Longueur de broche (cm) | Diamètre de filetage (mm) | Longueur de filetage (mm) | Cond. x 3 | Cond. x 10 |
|-------------------------|-------------------------|---------------------------|---------------------------|-----------|------------|
| 1.0 | 12 | 1.3 | 15 | 33C1012 | 31C1012 |
| 1.2 | 12 | 1.5 | 15 | 33C1212 | 31C1212 |
| 1.5 | 12 | 1.9 | 15 | 33C1512 | 31C1512 |
| 1.8 | 15 | 2.3 | 15 | 33C1815 | 31C1815 |
| 2.0 | 15 | 2.7 | 20 | 33C2015 | 31C2015 |
| 2.5 | 15 | 3.0 | 30 | 33C2515 | 31C2515 |
| 3.0 | 20 | 3.7 | 30 | 33C3020 | 31C3020 |
| 3.5 | 20 | 4.3 | 30 | 33C3520 | 31C3520 |
| 4.0 | 20 | 4.8 | 30 | 33C4020 | 31C4020 |

Filetage en pointe

| Diamètre de broche (mm) | Longueur de broche (cm) | Diamètre de filetage (mm) | Longueur de filetage (mm) | Cond. x 3 | Cond. x 10 |
|-------------------------|-------------------------|---------------------------|---------------------------|-----------|------------|
| 1.0 | 12 | 1.3 | 15 | 33P1012 | 31P1012 |
| 1.0 | 7.5 | 1.3 | 15 | 33P1075 | 31P1075 |
| 1.2 | 12 | 1.5 | 15 | 33P1212 | 31P1212 |
| 1.5 | 12 | 1.9 | 15 | 33P1512 | 31P1512 |
| 1.8 | 12 | 2.3 | 15 | 33P1812 | 31P1812 |
| 2.0 | 12 | 2.7 | 20 | 33P2012 | 31P2012 |
| 2.5 | 12 | 3.0 | 25 | 33P2512 | 31P2512 |
| 3.0 | 15 | 3.7 | 25 | 33P3015 | 31P3015 |
| 3.5 | 15 | 4.3 | 30 | 33P3515 | 31P3515 |
| 4.0 | 15 | 4.8 | 30 | 33P4015 | 31P4015 |

BROCHES DEUX POINTES TROCARTS, UN FILETAGE NÉGATIF

Fabriquées exclusivement à partir d'acier inoxydable chirurgical.

- Diamètre de 1.0 à 6.0 mm.
- Longueur de 12 à 30 cm.
- Conditionnement par 3 ou par 10.

Autres diamètres et longueurs sur demande.



| Diamètre (mm) | Longueur (cm) | Cond. x 3 | Cond. x 10 | Diamètre (mm) | Longueur (cm) | Cond. x 3 | Cond. x 10 | Diamètre (mm) | Longueur (cm) | Cond. x 3 | Cond. x 10 |
|---------------|---------------|-----------|------------|---------------|---------------|-----------|------------|---------------|---------------|-----------|------------|
| 1.0 | 12 | 26E1012 | 26T1012 | 2.0 | 25 | 26E2025 | 26T2025 | 3.5 | 20 | 26E3520 | 26T3520 |
| 1.0 | 20 | 26E1020 | 26T1020 | 2.0 | 30 | 26E2030 | 26T2030 | 3.5 | 25 | 26E3525 | 26T3525 |
| 1.5 | 20 | 26E1520 | 26T1520 | 2.2 | 30 | 26E2230 | 26T2230 | 3.5 | 30 | 26E3530 | 26T3530 |
| 1.5 | 25 | 26E1525 | 26T1525 | 2.5 | 20 | 26E2520 | 26T2520 | 4.0 | 20 | 26E4020 | 26T4020 |
| 1.5 | 30 | 26E1530 | 26T1530 | 2.5 | 25 | 26E2525 | 26T2525 | 4.0 | 25 | 26E4025 | 26T4025 |
| 1.6 | 30 | 26E1630 | 26T1630 | 2.5 | 30 | 26E2530 | 26T2530 | 4.0 | 30 | 26E4030 | 26T4030 |
| 1.8 | 20 | 26E1820 | 26T1820 | 3.0 | 20 | 26E3020 | 26T3020 | 4.5 | 25 | 26E4525 | 26T4525 |
| 1.8 | 30 | 26E1830 | 26T1830 | 3.0 | 25 | 26E3025 | 26T3025 | 5.0 | 30 | 26E5030 | 26T5030 |
| 2.0 | 20 | 26E2020 | 26T2020 | 3.0 | 30 | 26E3030 | 26T3030 | | | | |

BROCHES UNE POINTE TROCART AVEC FILETAGE NÉGATIF, UNE POINTE LANCÉOLÉE

Fabriquées exclusivement à partir d'acier inoxydable chirurgical.

- Diamètre de 1.0 à 5.0 mm.
- Longueur de 20 à 30 cm.
- Conditionnement par 3 ou par 10.

Autres diamètres et longueurs sur demande.



| Ø (mm) | Long. (cm) | Cond. x 3 | Ø (mm) | Long. (cm) | Cond. x 3 |
|--------|------------|-----------|--------|------------|-----------|
| 1,0 | 20 | 26F1020 | 2,5 | 20 | 26F2520 |
| 1,2 | 20 | 26F1220 | 2,5 | 25 | 26F2525 |
| 1,4 | 20 | 26F1420 | 3,0 | 25 | 26F3025 |
| 1,5 | 20 | 26F1520 | 3,5 | 25 | 26F3525 |
| 1,6 | 20 | 26F1620 | 4,0 | 25 | 26F4025 |
| 1,8 | 20 | 26F1820 | 4,0 | 30 | 26F4030 |
| 2,0 | 20 | 26F2020 | 5,0 | 30 | 26F5030 |

COAPTEURS

Fixateurs externes en acier inoxydable, non chirurgical (Ø 12, 14 et 16 en inox, Ø 24 et 32 en laiton chromé). Chaque fixateur est identifié.

- Diamètre de 12 à 32 mm.
- Conditionnement par 6, ou en vrac.

Autres modèles sur demande par conditionnement de 6.



Vis de rechange pour coapteur

| Diamètre | Cond. x 6 |
|----------|-----------|
| 12 | 260046 |
| 14 et 16 | 260047 |
| 24 | 260048 |
| 32 | 260049 |

Conditionnement par 6 ou en vrac

* Minimum 100 par taille

| Ø | Ø barre externe | Ø Broche transfixante | Long. broche | Usage | Cond. x 6 | Cond. En vrac* |
|----|-----------------|-----------------------|--------------|------------|-----------|----------------|
| 12 | 2 | 1 | 120 | CT | 260018 | 260002 |
| 12 | 2 | 1,2 | 120 | CT | 260020 | 260003 |
| 12 | 2 | 1,5 | 120 | CT | 260022 | 260004 |
| 14 | 3 | 1,5 | 120 | Petits CN | 260023 | 260005 |
| 14 | 3 | 1,8 | 120 | Petits CN | 260019 | 260012 |
| 14 | 3 | 2 | 150 | CN moyens | 260024 | 260006 |
| 16 | 4 | 2 | 150 | CN moyens | 260026 | 260007 |
| 16 | 4 | 2,5 | 150 | Gros CN | 260027 | 260013 |
| 16 | 4 | 3 | 150 | Gros CN | 260028 | 260008 |
| 24 | 6 | 4 | 250 | Grands anx | 260030 | 260009 |
| 32 | 8 | 4 | 250 | Grands anx | 260032 | 260010 |
| 32 | 8 | 6 | 250 | Grands anx | 260034 | 260011 |

Ø et longueurs en mm

BARRES DE FIXATION EXTERNE

Barres externes pour coapteurs, chanfreinées, polies aux extrémités et identifiées.

Acier inoxydable non chirurgical. Ne peuvent pas être implantées.

- Diamètre de 2 à 8 mm.
- Longueur de 50 et 100 cm.
- Conditionnement par 6.

Autres diamètres et longueurs sur demande par conditionnement de 10.



| Longueur (cm) | Diamètre (mm) | Coapteur | Cond. x 6 |
|---------------|---------------|----------|-----------|
| 50 | 2 | 12 | 260160 |
| 50 | 3 | 14 | 260162 |
| 50 | 4 | 16 | 260164 |
| 50 | 5 | - | 260166 |
| 50 | 6 | 24 | 260168 |
| 50 | 8 | 32 | 260170 |
| 100 | 6 | 24 | 260188 |
| 100 | 8 | 32 | 260190 |



AIDE AU CHOIX DES VIS*

Chacune des vis Génia au catalogue est compatible avec les tournevis et taraud standards.

| DIAMÈTRE EN MM | LONGUEUR EN MM | TYPE DE VIS | UTILISATION |
|----------------|----------------|-------------|-----------------------------------|
| 1.5 | 6 - 12 | Corticale | Mini-implant (phalange, CT) |
| 2.0 | 6 - 24 | Corticale | Mini-implant (phalange, CT) |
| 2.7 | 8 - 30 | Corticale | CT, petits CN (5 - 7 kg) + bassin |
| 3.5 | 10 - 40 | Corticale | CN > 10 kg |
| 4.0 | 10 - 40 | Spongieuse | CN > 10 kg |
| 4.5 | 12 - 65 | Corticale | CN > 50 kg et CV, BV |
| 6.5 | 25 - 80 | Spongieuse | CN > 50 kg et CV, BV |

*A titre indicatif.

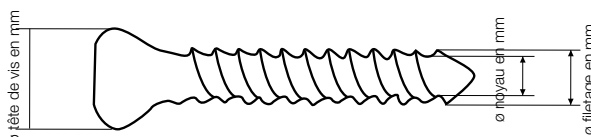

■ ■ ■ VIS CORTICALES STANDARDS

Vis corticales à embase sphérique et empreinte hexagonale.
Fabriquées exclusivement à partir d'acier inoxydable chirurgical.

- Diamètre de 1.5 à 3.5 mm.
- Longueur de 6 à 60 mm.
- Conditionnement par 6.

Diamètre 4.5 mm sur demande.

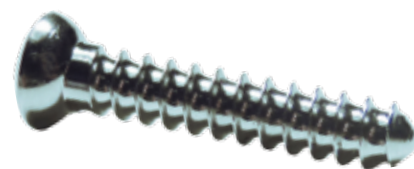

| Ø VIS | | | TOURNEVIS | Ø MÈCHE | Ø TARAUD |
|----------|--------|------|----------------------|-------------|--------------------|
| FILETAGE | NOYAU | TÊTE | EMPREINTE HEXAGONALE | TROU FILETÉ | TROU DE GLISSEMENT |
| 1.5 mm | 1.0 mm | 3 mm | 1.5 mm | 1.1 mm | 1.5 mm |
| 2.0 mm | 1.3 mm | 4 mm | 1.5 mm | 1.5 mm | 2.0 mm |
| 2.7 mm | 1.9 mm | 5 mm | 2.5 mm | 2.0 mm | 2.7 mm |
| 3.5 mm | 2.4 mm | 6 mm | 2.5 mm | 2.5 mm | 3.5 mm |

Vis corticale Ø 1,5

| Long. (mm) | Cond. x 6 |
|------------|-----------|
| 6 | 263500 |
| 7 | 263501 |
| 8 | 263502 |
| 10 | 263504 |
| 12 | 263506 |
| 14 | 263508 |
| 16 | 263510 |
| 18 | 263512 |
| 20 | 263514 |

Vis corticale Ø 2

| Long. (mm) | Cond. x 6 |
|------------|-----------|
| 6 | 263568 |
| 8 | 263570 |
| 10 | 263572 |
| 12 | 263574 |
| 14 | 263576 |
| 16 | 263578 |
| 18 | 263580 |
| 20 | 263582 |
| 22 | 263584 |
| 24 | 263586 |
| 25 | 263588 |
| 26 | 263590 |
| 28 | 263592 |
| 30 | 263594 |
| 35 | 263600 |

Vis corticale Ø 2,7

| Long. (mm) | Cond. x 6 |
|------------|-----------|
| 6 | 263636 |
| 8 | 263638 |
| 10 | 263640 |
| 12 | 263642 |
| 14 | 263644 |
| 16 | 263646 |
| 18 | 263648 |
| 20 | 263650 |
| 22 | 263652 |
| 24 | 263654 |
| 25 | 263656 |
| 26 | 263658 |
| 28 | 263660 |
| 30 | 263662 |
| 32 | 263664 |
| 34 | 263666 |
| 35 | 263668 |
| 36 | 263670 |
| 38 | 263672 |
| 40 | 263674 |
| 42 | 263676 |
| 44 | 263678 |

Vis corticale Ø 3,5

| Long. (mm) | Cond. x 6 |
|------------|-----------|
| 8 | 263706 |
| 10 | 263708 |
| 12 | 263710 |
| 14 | 263712 |
| 16 | 263714 |
| 18 | 263716 |
| 20 | 263718 |
| 22 | 263720 |
| 24 | 263722 |
| 25 | 263724 |
| 26 | 263726 |
| 28 | 263728 |
| 30 | 263730 |
| 32 | 263732 |
| 34 | 263734 |
| 36 | 263738 |
| 40 | 263742 |
| 45 | 263748 |
| 50 | 263754 |
| 55 | 263760 |
| 60 | 263766 |

VIS CORTICALES AUTO-TARAUDANTES

Vis corticales à embase sphérique et empreinte hexagonale. Profil auto-taraudant pour une insertion rapide. Fabriquées exclusivement à partir d'acier inoxydable chirurgical.

- Diamètre de 2.7 et 3.5 mm.
- Longueur de 6 à 70 mm.
- Conditionnement par 6 ou à l'unité.

Diamètres 1.5, 2 et 4.5 mm sur demande.

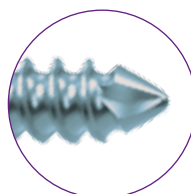

Insertion rapide

| Ø VIS | | | TOURNEVIS | Ø MÈCHE | |
|----------|--------|------|----------------------|-------------|--------------------|
| FILETAGE | NOYAU | TÊTE | EMPREINTE HEXAGONALE | TROU FILETÉ | TROU DE GLISSEMENT |
| 2.7 mm | 1.9 mm | 5 mm | 2.5 mm | 2.0 mm | 2.0 mm |
| 3.5 mm | 2.4 mm | 6 mm | 2.5 mm | 2.5 mm | 3.5 mm |

Vis corticale auto-taraudante Ø 2,7

| Long. (mm) | Cond. x 6 |
|------------|-----------|
| 6 | 265636 |
| 8 | 265638 |
| 10 | 265640 |
| 12 | 265642 |
| 14 | 265644 |
| 16 | 265646 |
| 18 | 265648 |
| 20 | 265650 |
| 22 | 265652 |
| 24 | 265654 |
| 25 | 265656 |
| 26 | 265658 |
| 28 | 265660 |
| 30 | 265662 |
| 32 | 265664 |
| 34 | 265666 |
| 35 | 265668 |
| 36 | 265670 |
| 38 | 265672 |
| 40 | 265674 |

Vis corticale auto-taraudante Ø 3,5

| Long. (mm) | Cond. x 6 | Long. (mm) | Cond. x 6 |
|------------|-----------|------------|-----------|
| 8 | 265706 | 36 | 265738 |
| 10 | 265708 | 38 | 265740 |
| 12 | 265710 | 40 | 265742 |
| 14 | 265712 | 42 | 265744 |
| 16 | 265714 | 44 | 265746 |
| 18 | 265716 | 45 | 265748 |
| 20 | 265718 | 46 | 265750 |
| 22 | 265720 | 48 | 265752 |
| 24 | 265722 | 50 | 265754 |
| 25 | 265724 | 52 | 265756 |
| 26 | 265726 | 54 | 265758 |
| 28 | 265728 | 55 | 265760 |
| 30 | 265730 | 56 | 265762 |
| 32 | 265732 | 58 | 265764 |
| 34 | 265734 | 60 | 265766 |
| 35 | 265736 | | |



AIDE AU CHOIX DES PLAQUES

Le choix du type et de la taille d'une plaque dépend des propriétés mécaniques de cet implant. Ce dernier doit notamment être capable de résister aux forces de flexion appliquées sur l'os durant la consolidation osseuse. Le choix est aussi fonction du poids de l'animal, des dimensions du segment fracturé et de la position du (des) trait(s) de fracture.

| | 0 kg | 10 kg | 20 kg | 30 kg | 40 kg | 50 kg | 60 kg |
|--------------------|--|---------------------------------|---------------------------|---------------------------------|-------|-------|-------|
| Humérus | -----DCP ¹ 4.5 ou 4.5 large ----- | | | | | | |
| | --- DCP 2.7 --- | ----- DCP 3.5 ----- | | -----DCP 3.5 large ou 4.5 ----- | | | |
| Radius Ulna | ----- DCP 2.7 ----- | ----- DCP 3.5 ----- | | -----DCP 3.5 large ou 4.5 ----- | | | |
| Fémur | ----- VCP ² ----- | ----- DCP 3.5 ----- | ----- DCP 4.5 large ----- | | | | |
| | ----- DCP 2.7 ----- | -----DCP 3.5 large ou 4.5 ----- | | | | | |
| Tibia | ----- VCP ----- | ----- DCP 3.5 ----- | ----- DCP 4.5 large ----- | | | | |
| | VCP ----- DCP 2.7 ----- | -----DCP 3.5 large ou 4.5 ----- | | | | | |

¹Dynamic Compression Plate - ²Veterinary Cuttable Plate

PLAQUES À COMPRESSION DYNAMIQUE

Gamme de plaques DCP* profil normal et large.

Fabriquées exclusivement à partir d'acier inoxydable chirurgical.

- Longueur de 22 à 218 mm.
- Plaques DCP pour vis de diamètre 2 mm et 2.7 mm : 4 à 12 trous.
- Plaques DCP pour vis de diamètre 3.5 mm :
 - Profil étroit : 4 à 12 trous.
 - Profil large : 5 à 18 trous.

Recommandations AOVET

*Dynamic Compression Plate.



PLAQUE DROITE POUR VIS Ø 2 MM

- Largeur : 5 mm
- Distance intérieur trous : 5 mm
- Distance trous centraux : 6,2 mm

| Trou | Longueur (mm) | Epaisseur (mm) | Cond. x 1 |
|------|---------------|----------------|-----------|
| 4 | 22 | 1.0 | 266002 |
| 5 | 27 | 1.0 | 266004 |
| 6 | 32 | 1.0 | 266006 |
| 7 | 37 | 1.5 | 266008 |
| 8 | 42 | 1.5 | 266010 |
| 9 | 47 | 1.5 | 266012 |
| 10 | 52 | 1.5 | 266014 |
| 11 | 57 | 1.5 | 266016 |
| 12 | 62 | 1.5 | 266018 |

PLAQUE DROITE POUR VIS Ø 2,7 MM

- Largeur : 8 mm
- Distance intérieur trous : 8 mm
- Distance trous centraux : 11,7 mm

| Trou | Longueur (mm) | Epaisseur (mm) | Cond. x 1 |
|------|---------------|----------------|-----------|
| 4 | 36 | 2.0 | 266020 |
| 5 | 44 | 2.0 | 266022 |
| 6 | 52 | 2.0 | 266024 |
| 7 | 60 | 2.5 | 266026 |
| 8 | 68 | 2.5 | 266028 |
| 9 | 76 | 2.5 | 266030 |
| 10 | 84 | 2.5 | 266032 |
| 11 | 92 | 2.5 | 266034 |
| 12 | 100 | 2.5 | 266036 |

PLAQUE DROITE POUR VIS Ø 3,5 MM

- Largeur : 10 mm
- Epaisseur : 3,2 mm
- Distance intérieur trous : 12 mm
- Distance trous centraux : 16,6 mm

| Trou | Longueur (mm) | Cond. x 1 |
|------|---------------|-----------|
| 4 | 50 | 266038 |
| 5 | 62 | 266040 |
| 6 | 74 | 266042 |
| 7 | 86 | 266044 |
| 8 | 98 | 266046 |
| 9 | 110 | 266048 |
| 10 | 122 | 266050 |
| 11 | 134 | 266052 |
| 12 | 146 | 266054 |

PLAQUE DROITE POUR VIS Ø 3,5 MM LARGE

- Largeur : 11,6 mm
- Epaisseur : 4 mm
- Distance intérieur trous : 12 mm
- Distance trous centraux : 16,6 mm

| Trou | Longueur (mm) | Cond. x 1 |
|------|---------------|-----------|
| 5 | 62 | 266056 |
| 6 | 74 | 266058 |
| 7 | 86 | 266060 |
| 8 | 98 | 266062 |
| 9 | 110 | 266064 |
| 10 | 122 | 266066 |
| 11 | 134 | 266068 |
| 12 | 146 | 266070 |
| 14 | 170 | 266072 |
| 16 | 194 | 266074 |
| 18 | 218 | 266076 |

PLAQUES ANGULÉES

Plaques angulées pour les triples ostéotomies du bassin.
Fabriquées exclusivement à partir d'acier inoxydable chirurgical.

- Plaques pour vis de diamètre de 3.5 mm.
- Longueur de 58 mm.

Autres modèles sur demande, dans les angulations au catalogue (20°, 30°).



Plaque triple ostéotomie du bassin

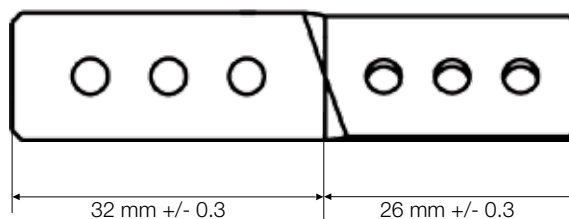

Plaque triple ostéotomie du bassin pour vis ø 3,5 mm

| Degré | Côté | Longueur (mm) | Cond. x 1 |
|-------|--------|---------------|-----------|
| 20 | Droit | 58 | 266106 |
| 20 | Gauche | 58 | 266108 |
| 30 | Droit | 58 | 266102 |
| 30 | Gauche | 58 | 266104 |

PLAQUES SÉCABLES

Gamme de plaques VCP** avec différents profilés (plat, tiers de tube, courbe).
Fabriquées exclusivement à partir d'acier inoxydable chirurgical.

- Plaques pour vis de diamètre de 2 mm, 2.7 mm et 3.5 mm, de 20 à 55 trous ronds ou oblongs en fonctions des modèles.

** Veterinary Cuttable Plate.



| Type de trou | Profil de plaque | Nombre de trous | Longueur (mm) | Épaisseur (mm) | Largeur (mm) | Diamètre des vis (mm) | Cond. x 1 |
|--------------|----------------------------|-----------------|---------------|----------------|--------------|-----------------------|-----------|
| Rond | Courbe ^A | 28 | 336 | 3.2 | 10.2 | 3.5 | 266150 |
| Rond | Courbe ^A | 28 | 336 | 4.0 | 11.6 | 3.5 | 266152 |
| Rond | Plat ^C | 41 | 328 | 2.5 | 8.0 | 2.7 | 266154 |
| Rond | Tiers de tube ^B | 50 | 300 | 1.1 | 9.0 | 2.7 | 266156 |
| Rond | Plat ^C | 55 | 330 | 2.0 | 5.0 | 2.0 | 266158 |
| Rond | Tiers de tube ^B | 50 | 300 | 1.1 | 9.0 | 2.0 | 266160 |
| Oblong | Plat ^C | 20 | 100 | 1.5 | 5.0 | 2.0 | 266170 |
| Oblong | Plat ^C | 20 | 100 | 1.5 | 4.0 | 2.0 | 266172 |

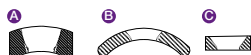



FILS D'ACIER CHIRURGICAL

Fils d'acier chirurgical pour la réalisation de cerclages.

- Rouleau de 10 m.
- Diamètre de 0.2 à 1.5 mm.



Longueur : 10 m.

| Diamètre (mm) | Cond. x 1 |
|---------------|-----------|
| 0,2 | 260200 |
| 0,4 | 260201 |
| 0,5 | 260202 |
| 0,6 | 260203 |
| 0,7 | 260204 |
| 0,8 | 260205 |
| 0,9 | 260206 |
| 1 | 260207 |
| 1,2 | 260208 |
| 1,5 | 260209 |

000
p.66 Retrouvez les ciseaux coupe fil d'acier

CLÉS POUR MANDRIN



| Modèle | Cond. x 1 |
|--------|-----------|
| Inox | 261021 |
| Chromé | 261020 |

MANDRINS PORTE-BROCHES

Mandrins porte-broches avec poignées moletées en aluminium anodisé bleu pour l'introduction des broches intramédullaires de 0.5 à 8 mm de diamètre.

- Livrés complets avec rallonge et clé de blocage.

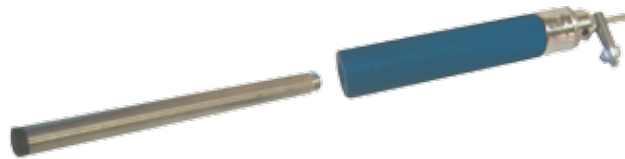

| Modèle | Cond. x 1 |
|-------------------------|-----------|
| Acier inoxydable Ø 6 | 261012 |
| Acier chromé Ø 8 | 261010 |
| Extension seule en inox | 261017 |

POUSSE-BROCHES

Pousse-broches en acier chirurgical inoxydable.

- Diamètre de 4, 6 et 8 mm.
- Longueur de 150 mm.



| Longueur (mm) | Diamètre (mm) | Cond. x 1 |
|---------------|---------------|-----------|
| 150 | 4 | 261002 |
| 150 | 6 | 261004 |
| 150 | 8 | 261006 |

PINCE À CONDYLE

Pince étau à condyle en plexiglas pour maintenir les deux parties osseuses de l'articulation. La pince permet l'immobilisation de la fracture après réduction dans les cas de fractures du condyle articulaire.

- Assure le maintien des 2 parties afin de les fixer (pont osseux dans le cas d'une fracture transversale).
- Stérilisable à froid.
- Taille plexiglas : 125 x 25 mm.

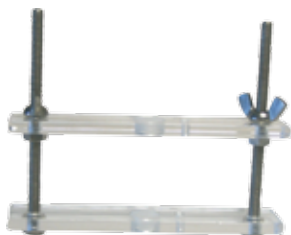

| Taille (mm) | Cond. x 1 |
|-------------|-----------|
| 125 x 25 | 100840 |

PASTILLES CHIRURGICALES

Pastilles en polypropylène pour la réparation des ligaments croisés.

- Diamètre de 8 et 15 mm.
- Livrées non stériles, par sachet de 6.



| Diamètre (mm) | Code x6 |
|---------------|---------|
| 8 | 340020 |
| 15 | 340030 |

CANIS-MOBILE

Chariots pour supporter les membres postérieurs des chiens et des chats en cas de perte de mobilité partielle au totale.

- Châssis en métal zingué et en aluminium soudé.
- Hauteur et longueur réglables.
- Sangles ajustables.
- Fourrure synthétique de protection, amovible pour le lavage.
- Roues en caoutchouc souple.
- Arceau de renfort pour soulever l'animal et l'aider à franchir les trottoirs.
- Essieu déporté pour permettre une mobilité sur la patte valide.

Indications :

- Paralysie ou parésie des membres postérieurs des chiens et des chats, notamment des Bergers Allemands, des Labradors, Teckels, Caniches, Fox Terriers, etc.
- Rééducation fonctionnelle suite à une hernie discale.
- Immobilisation temporaire des membres postérieurs suite à une intervention chirurgicale, une blessure, la pose d'un plâtre, d'une attelle, de fixateurs externes, etc.

Sur demande :

- Modèle sur mesure avec les indications suivantes (voir schéma ci-dessous) :
 1. Tour du thorax au niveau des pattes antérieures;
 2. Espace entre les pattes avant et arrière;
 3. Hauteur sous la queue;
 4. Largeur inférieure de la cuisse au niveau de l'aîne (chien de plus de 50 kg).

| Code | Modèle |
|--------|--------|
| 260412 | Grand |
| 260413 | Moyen |
| 260414 | Petit |
| 260415 | Chat |

| Code | Modèle | 1 | 2 | 3 | S/Cond. |
|--------|--------|--|--|---|---------|
| | | Taille thorax (mm) Mesure du thorax derrière les pattes avant. | min. et max. (mm) Longueur entre les pattes avant et arrières. | min. et max. (mm) Hauteur de la queue (voir schéma). | |
| 260410 | Grand | 900 maxi | 350/500 | 410/560 | 4 |
| 260408 | Moyen | 660 maxi | 250/350 | 240/380 | 4 |
| 260406 | Petit | 410 maxi | 160/260 | 170/270 | 4 |

4 Mesure de la cuisse au niveau de l'aîne (voir schéma pour les chiens de plus de 50 kg).

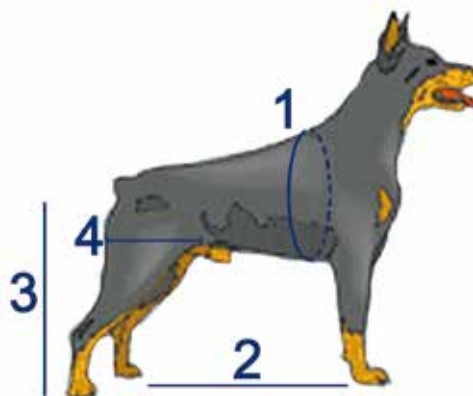



HANDY CANIS

Harnais de maintien dans le cas d'immobilisation ou de paralysie, légère ou sévère, permanente ou temporaire, des pattes avant ou arrière des chiens et des chats.

Soulage l'animal dans ses déplacements et notamment pour le franchissement d'obstacles (trottoirs, marches,...)

- Matière très résistante (néoprène).
- Matière élastique pour un meilleur confort et ajustement.
- Totalement lavable.
- Ajustement à la morphologie de l'animal grâce aux bandes velcro et sangles réglables.
- Sangles de maintien réglables afin d'ajuster la longueur en fonction de la taille du chien et du maître.
- Poignée de confort pour maintenir ensemble les sangles. **A**

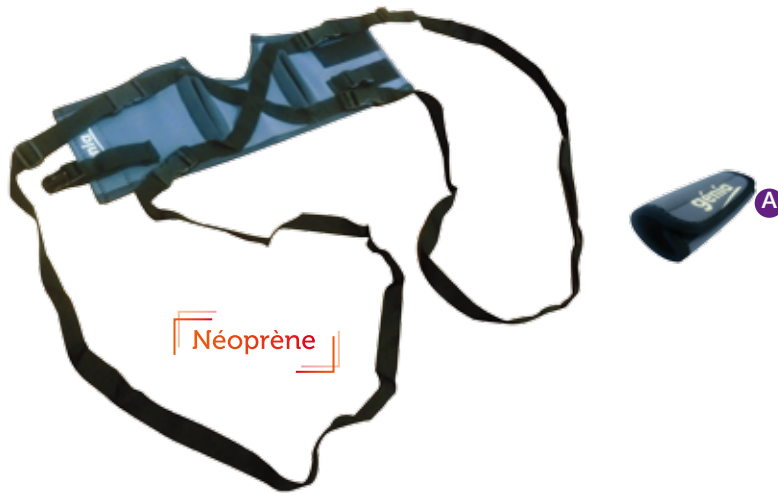

HARNAIS COMPLET

En croisant les sangles des modèles avant et arrière il est possible d'obtenir un harnais complet.

Toutes les sangles sont ajustables en longueur, sont munies d'attaches rapides et peuvent être réunies par la poignée de confort. **A**



Modèles pattes avant

| Code | Taille | 1 Dimensions mini maxi (cm) | 2 Dimensions mini maxi (cm) | Race |
|--------|--------|--------------------------------------|--------------------------------------|-----------------------------------|
| 227280 | S | 30 - 45 | 10 - 25 | Teckel |
| 227282 | M | 45 - 65 | 25 - 35 | Basset |
| 227284 | L | 65 - 85 | 35 - 45 | Golden Retriever, Berger Allemand |
| 227286 | XL | 85 - 100 | 35 - 45 | St. Bernard, Terre-neuve |

Modèles pattes arrières

| Code | Taille | 3 Dimensions mini maxi (cm) | 4 Dimensions mini maxi (cm) | Race |
|--------|--------|--------------------------------------|--------------------------------------|-----------------------------------|
| 227250 | XS | 30 - 33 | 7,5 - 17 | Yorkshire, Chihuahua |
| 227252 | S | 33 - 36 | 15 - 23 | Teckel |
| 227254 | M | 36 - 50 | 22 - 32 | Basset |
| 227256 | L | 50 - 63 | 31 - 36 | Golden Retriever, Berger Allemand |
| 227258 | XL | 63 - 81 | 37 - 53 | St. Bernard, Terre-neuve |

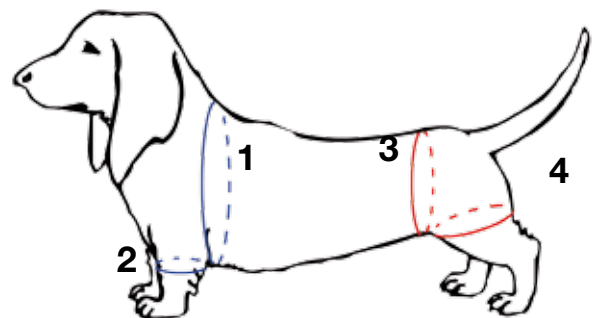



Hospitalisation

Consommables

| | |
|------------------|----|
| Carcans | 88 |
| Bandages | 90 |
| Pansements | 92 |

| | |
|-------------------|----|
| Accessoires | 95 |
|-------------------|----|

| | |
|------------------|----|
| Contention | 96 |
|------------------|----|

| | |
|---------------|----|
| Nursing | 98 |
|---------------|----|





TRANSCOL

Colliers carcans de couleur avec fixations rapides.
Livrés par 12 sous un emballage carton.

- Transparents en polypropylène coloré.
- 3 à 5 réglages de tour du cou par taille.
- Protège la tête, l'abdomen et les membres.
- Système d'**attache rapide** et sécurisé par un double passage des languettes.
- Attaches indépendantes se fixant sur le collier.
- Lignes en relief anti-rayures.
- Pourtour ondulé évitant un choc frontal trop brusque.
- Code couleur différent permettant une identification visuelle de la taille.
- Trou de stockage pour suspendre et retirer le collier choisi par simple traction quelle que soit sa position sur le support (p.89).



| Code x12 | Taille (cm) | Couleurs | S/Cond. |
|----------|---------------------|-----------|---------|
| 306100 | 7,5 | turquoise | 30 |
| 306102 | 10 | violet | 30 |
| 306104 | 12,5 | orange | 20 |
| 306106 | 15 | vert | 12 |
| 306108 | 20 | jaune | 8 |
| 306110 | 25 | rouge | 6 |
| 306112 | 30 | bleu | 4 |
| 306116 | Kit (2 x 7 tailles) | | 4 |

FUNCOL

Colliers carcans transparents avec des impressions de couleur en forme de pattes.

Livrés par 12 sous un emballage carton.

- Identiques au Transcol.



p.89 Retrouvez le support collier carcan

| Code x12 | Taille (cm) | Couleurs des pattes | S/Cond. |
|----------|---------------------|---------------------|---------|
| 306200 | 7,5 | turquoise | 30 |
| 306202 | 10 | violet | 30 |
| 306204 | 12,5 | orange | 20 |
| 306206 | 15 | vert | 12 |
| 306208 | 20 | jaune | 8 |
| 306210 | 25 | rouge | 6 |
| 306212 | 30 | bleu | 4 |
| 306216 | Kit (2 x 7 tailles) | | 4 |

GREENCOL

Colliers carcans transparents et incolores.
Livrés par 12 sous un emballage carton.

- 80 % recyclé, 100 % recyclable.
- Caractéristiques et système d'attache identiques au Funcol et au Transcol.



80 % recyclé
100 % recyclable

| Code x12 | Taille (cm) | S/Cond. | |
|----------|---------------------|---------|---|
| 306300 | 7,5 | 30 | |
| 306302 | 10 | 30 | |
| 306304 | 12,5 | 20 | |
| 306306 | 15 | 12 | |
| 306308 | 20 | 8 | |
| 306310 | 25 | 6 | |
| 306312 | 30 | 4 | |
| 306316 | Kit (2 x 7 tailles) | | 4 |

NECKY

Colliers carcans transparents et incolores.
Livrés par 12 sous un emballage carton.

- 80 % recyclé, 100 % recyclable.
- Transparents en polypropylène incolore.
- 2 à 3 réglages de tour du cou par taille.
- Protège la tête, l'abdomen et les membres.
- Système d'**attache classique** sécurisé, une attache solidaire du carcan de l'animal, les autres se fixant individuellement sur le collier.
- Lignes en relief anti-rayures.
- Pourtour ondulé évitant un choc frontal trop brusque.
- Trou de stockage pour suspendre et retirer le collier choisi par simple traction quelle que soit sa position sur le support (p.89).



| Code x12 | Taille (cm) | S/Cond. | |
|----------|---------------------|---------|---|
| 306000 | 7,5 | 30 | |
| 306002 | 10 | 30 | |
| 306004 | 12,5 | 20 | |
| 306006 | 15 | 12 | |
| 306008 | 20 | 8 | |
| 306010 | 25 | 6 | |
| 306012 | 30 | 4 | |
| 306016 | Kit (2 x 7 tailles) | | 4 |

SUPPORT DE COLLIERS CARCANS

Support mural pour colliers carcans permettant d'accrocher les Transcol, Necky, Greencol et Funcol par leur trou d'accrochage muni d'une fente et de les enlever par simple traction (sans avoir à enlever les colliers qui se trouvent devant).

Code
306117 Support



MONTAGE ET DEMONTAGE DES COLLIERS CARCANS



Système rapide : les étapes à suivre lors de la pose et du retrait des colliers carcans Transcol, Funcol et Greencol.

POSE : 1- Engager la languette dans la découpe choisie (côté lisse à l'intérieur).



2- Faire ressortir la languette dans la découpe suivante pour éviter un retrait accidentel.



RETRAIT : 1- Pour enlever facilement le collier, bien plier (jusqu'à marquer un pli) la partie intérieure qui dépasse après le montage.



2- Tirer pour ressortir la languette de son logement.



Système classique : les étapes à suivre lors de la pose du collier carcans Necky.

1- Placer la face perforée sur le dessus.



2- Faites glisser la languette dans la fente.



3- Passer dessus-dessous.



4- Tirez la languette.





AIRPLAST



Bande polyuréthane en mousse avec une face adhésive. Permet de maintenir un pansement en place, tout en veillant à ce que la plaie puisse respirer. Peut être maintenue plus efficacement à l'aide d'une STRAP BAND. Présentation en rouleau dérouleur. Disponible en 2 largeurs.

- Absorbante.
- Poreuse.
- Aide à la cicatrisation.
- Adhère sur elle-même.
- Se colle sur la peau et les poils.
- Croix-élastique.
- Souple : extensible dans tous les sens.
- Découpe à la taille et à la forme voulue.
- Application sur tout le corps, y compris aux endroits inaccessibles (garrot, jarret, tête, ars, aine, queue).
- Convient pour les couches secondaires et tertiaires.



| Code | Taille |
|--------|-------------|
| 307270 | 9 cm x 2 m |
| 307274 | 14 cm x 2 m |

STRAP BAND

Sélection canine p.125

Bandes élastiques cohésives.

- Adhèrent sur elles-mêmes, sans coller à la peau ou au poil.
- Résistantes et agréables à poser.
- Se découpent à la main, pas besoin de ciseau.

Strap band goût amer : pour prévenir la mastication et le déchirement. Contient du benzoate de dénatonium, un agent répulsif au goût très amer. Cette substance est par ailleurs utilisée comme répulsif pour prévenir l'ingestion des produits ménagers et les antigels, et en vernis à ongle dans la lutte contre l'onychophagie. Le benzoate de dénatonium est considéré comme inoffensif sur la peau*.

*International Journal of Toxicology, vol. 27, no S1, 2008.



Languette de démarrage

| Cond. | Taille | Bleu | Rouge | Vert | Jaune | Noir | Goût amer | S/Cond. |
|-------|----------------|--------|--------|--------|--------|--------|-----------|---------|
| x 24 | 5 cm x 4,5 m | 307202 | 307200 | 307201 | 307203 | - | 307230 | 12 |
| x 12 | 7,5 cm x 4,5 m | 307208 | 307206 | 307207 | 307209 | - | 307232 | 16 |
| x 12 | 10 cm x 4,5 m | 307214 | 307212 | 307213 | 307215 | 307216 | 307234 | 12 |

| Code | S/Cond. | |
|--------|--|---|
| 307220 | Kit de 32 bandes classiques - Chaque référence x 2 | 8 |
| 307222 | Kit de 16 bandes goût amer - Chaque référence x 8 | 8 |



Goût amer



ADERPLAST



Bande élastique adhésive blanche. Disponible en 4 largeurs.

- Bande aérée 100 % en coton tressée.
- Bande élastique souple permettant une mise sous tension efficace.
- Masse en caoutchouc chirurgical à haut pouvoir adhésif.
- Protection sur papier siliconé, peu bruyant, avec rebords pour faciliter le décollage.
- Bonne tolérance cutanée.
- Excellente tenue de la contention aux mouvements répétés.

| Code | Taille | Cond. |
|--------|---------------|-------|
| 307250 | 3 cm x 2,5 m | x 12 |
| 307252 | 6 cm x 2,5 m | x 18 |
| 307254 | 8 cm x 2,5 m | x 12 |
| 307256 | 10 cm x 2,5 m | x 12 |

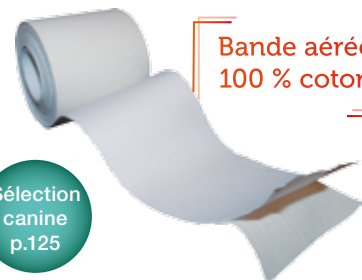

Bande aérée 100 % coton

Sélection canine p.125

JERSEY TUBULAIRE

Jersey tubulaire extensible à côtes 100% coton écru.
Protection de la peau sous les plâtres.
Pansements abdominaux.
Livrés en rouleau de 25 m sous sachet
en polyéthylène.

| Code | Largeur en cm |
|--------|---------------|
| 307020 | 3 |
| 307022 | 5 |
| 307024 | 7 |
| 307026 | 10 |
| 307028 | 15 |
| 307030 | 20 |



ATTELLES

Attelles concaves en plastique de couleur rouge, bleu ou vert en fonction de la taille, garnies d'une mousse de protection épaisse.

- Matière très résistante, finition poly-miroir.
- Rayonnage des bords avec une mousse de protection dense et débordante pour éviter de blesser l'animal.
- Plusieurs lignes de découpe pour adapter l'attelle à l'animal.
- Orifices d'aération le long de l'attelle pour une meilleure circulation de l'air et pour réduire la formation d'escarres.

| Code x1 | Code x12 | Longueur | Couleur | S/Cond. |
|---------|----------|----------|---------|---------|
| 307801 | 307800 | 20 cm | bleu | 24 |
| 307806 | 307805 | 30 cm | rouge | 8 |
| 307811 | 307810 | 40 cm | vert | 6 |



GAMME PANSEMENTS ANIPLAST®



PAR TYPE DE PANSEMENTS

| PANSEMENTS | INDICATION | RENOUVELLEMENT |
|---------------|--|--|
| SURGI | Plaies modérément exsudatives, d'abrasion ou chirurgicales. | A saturation. De quelques jours à tous les jours. |
| ALGI | Plaies exsudatives ou légèrement hémorragiques, détersion de plaies, abcès, brûlures du second degré, abrasions de peau, plaies chirurgicales. | A saturation. De quelques jours à tous les jours. |
| HYDRO | Détersion, granulation et épidermisation de plaies superficielles : plaies chirurgicales, abrasions de peau, brûlures du second degré. | Tous les trois jours environ. Changer si décoloration ou gonflement. |
| SPONGI | Plaies fortement exsudatives de la détersion à l'épidermisation : brûlures du second degré, plaies traumatiques. | A saturation ou tous les cinq jours. |
| TULLO | Granulation des plaies modérément exsudatives : brûlures du second degré, escarres, lacérations, abrasions. | De quelques jours à tous les jours. Attention au dessèchement. |

Hospitalisation



pansements

■ ■ ■ Aniplast® SURGI

Pansement absorbant non adhérent.

- Compresse non tissée : évite la macération, limite les infections.
- Feuilles microperforées en polyéthylène sur chaque face : limite la macération.



N'adhère pas à la plaie

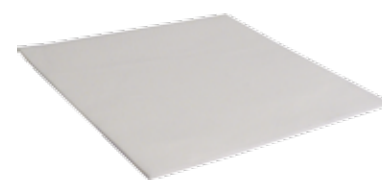

| Code | Dimensions (cm) | Cond. | S/Cond. |
|--------|-----------------|-------|---------|
| 327030 | 10 x 10 | 12 | 24 |
| 327032 | 10 x 20 | 6 | 24 |

■ ■ ■ Aniplast® ALGI

Pansement non occlusif super absorbant gélifiant à l'alginate de calcium et de sodium, et aux ions argent.

- Ions argent aux propriétés antibactériennes.
- Formation de gel protecteur à la surface de la plaie.
- Hémostatique.



Nouvelle formule : super absorbant



| Code | Dimensions (cm) | Cond. | S/Cond. |
|--------|-----------------|-------|---------|
| 327020 | 10 x 10 | 12 | 24 |
| 327022 | 10 x 20 | 6 | 24 |

■ ■ ■ Aniplast® HYDRO

Pansement absorbant cicatrisant.

- Couche hydrocolloïde sans gélatine enduite sur un film de polyuréthane : formation d'un gel à la surface de la plaie.
- Maintien d'un environnement chaud et humide à la surface de la plaie : favorise la granulation, l'épithélialisation et l'auto-débridement de la plaie.
- Imperméable aux bactéries.



| Code | Dimensions (cm) | Cond. | S/Cond. |
|--------|-----------------|-------|---------|
| 327014 | 10 x 10 | 10 | 48 |
| 327016 | 20 x 20 | 5 | 24 |

■ ■ ■ Aniplast® SPONGI

Pansement semi-occlusif super absorbant non adhérent en mousse recouvert d'un épais film de polyuréthane résistant à l'eau.

- Perméable aux gaz et à la vapeur d'eau mais imperméable aux bactéries : limite la macération et les infections.
- Maintien d'un environnement chaud et humide à la surface de la plaie : favorise la granulation, l'épithélialisation et l'auto-débridement de la plaie.



| Code | Dimensions (cm) | Cond. | S/Cond. |
|--------|-----------------|-------|---------|
| 327000 | 10 x 10 | 10 | 48 |
| 327002 | 20 x 20 | 3 | 24 |

Absorbe jusqu'à 50 fois son poids

■ ■ ■ Aniplast® TULLO

Pansement Tulle-gras non adhérent.

- Compresse 100 % coton absorbante, imprégnée de paraffine blanche.
- Coton réticulaire laissant passer l'exsudat de plaie : pas de macération.
- Activité pro-inflammatoire : favorise la granulation.



| Code | Dimensions (cm) | Cond. | S/Cond. |
|--------|-----------------|-------|---------|
| 327006 | 10 x 10 | 20 | 24 |
| 327008 | 10 x 20 | 10 | 24 |

PAR TYPE DE PLAIE

| TYPES DE PLAIE | TYPES D'EXSUDAT | PANSEMENTS |
|-------------------------|-----------------|------------------|
| Plaie chirurgicale | | Surgi |
| Brûlure du second degré | Faible | Hydro/Algi/Tullo |
| | Moyen | Tullo/Algi |
| | Important | Spongi |
| Détersion | Hémorragique | Algi |
| | Faible | Hydro |
| Granulation | Moyen | Algi |
| | Important | Algi |
| | | Spongi |
| Epidermisation | Faible | Hydro/Algi/Tullo |
| | Moyen | Algi/Tullo |
| | Important | Spongi |

*Chien/chat



Aniplast® Kit

| Code | Désignation | Cond. |
|--------|--------------------|-------|
| 327040 | Kit petits animaux | 4 x 5 |
| 327042 | Kit grands animaux | 2 x 5 |





CURITY SC

Pansement humide, stérile, constitué d'une gaze à maille large imbibée de chlorure de sodium hypertonique à 20%.

- Composition : tissu tissé de cellulose non adhérent, émulsion de vaseline blanche, huile minérale légère, sesquioléate de Sorbotane, eau distillée.
- Stimulation de la réaction inflammatoire locale et du développement du tissu de granulation.
- Particulièrement indiqué pour aider au débridement rapide et à la granulation des plaies infectées ainsi que pour relancer le processus inflammatoire (développement de la micro vascularisation locale).
- Drainage optimum des exsudats.



Code x24
307070 15 x 17 cm

CURITY NA

Pansement gras stérile, non adhérent, à maille ouverte, imprégné d'une émulsion à base de vaseline.

- Composition : tissu tissé en acétate de cellulose, vaseline blanche, huile minérale légère, sesquioléate de Sorbitane, eau distillée.
- Formation du drainage de l'exsudat depuis la plaie.
- Idéal pour les zones de prélèvements, les sutures délicates, les zones de greffes, les plaies à écoulement.



Code x50
307074 8 x 8 cm

ULTEC PRO

Pansement hydrocolloïde, stérile, pour plaies peu à moyennement exsudatives.

- Composition : film support extérieur en polyuréthane perméable aux gaz, particules colloïdales hydrophiles d'alginate naturel de calcium.
- Favorise le développement du tissu de granulation et l'épidermisation grâce à un débridement doux et une déterision rapide.
- Reste imperméable à la contamination bactérienne et accélère la cicatrisation.



Code x5
307080 10 x 10 cm

PANSEMENT HYDROCELLULAIRE

Pansement stérile, composé d'une mousse polyuréthane hydrophile.

- Composition : constitution à base de mousse polyuréthane, recouverts pour les formes compresses d'un support en polyuréthane enduit d'adhésif : adhère à la peau saine mais pas à la plaie. Eau purifiée, surfactant, acide sulfurique, hydroxyde de sodium.
- Maintient un environnement humide favorable à la cicatrisation.
- Participe à l'hydrorégulation.
- Offre un taux de cicatrisation supérieur à celui des hydrocolloïdes.
- Conserve sa structure.
- Doux et confortable.

PANSEMENT À BASE D'ALGINATE DE CALCIUM

Pansement à base d'alginate de calcium, non adhérent, stérile.

- Composition : compresses non tissées ou mèches, fibres d'alginate de Ca (et Na) : extraits d'algues marines (algues brunes).
- Absorption d'exsudat (jusqu'à 20 fois son poids).
- Formation d'un gel protecteur et création d'un environnement humide favorable à une cicatrisation optimale.
- Limitation de la macération cutanée.
- Retrait indolore et aisé ; ne se délite pas.



Code x10
307072 10 x 10 cm

TELFA

Pansement non adhérent, stérile, constitué d'un film polyester microperforé avec compresse absorbante.

- Composition : film en polyester perforé, garniture absorbante en coton, adhésif en non tissé.
- Protège des agressions extérieures, ne perturbe pas le tissu cicatriciel.
- S'adapte aux contours de la plaie.
- Plaies à drainage modéré.



Code x100
307076 10 x 7,5 cm
307078 20 x 7,5 cm
307077 10 x 25 cm

HYDROGEL CURAFIL

Pansement à base de glycérine.

- Composition : polyméthacrylate de glycérine, conservateur, carbopol sodique, gaze, gel amorphe - fort en eau purifiée (> à 70%).
- Favorise la formation du tissu de granulation en milieu humide évitant la macération.
- Ramollit et décolle la nécrose sèche.
- Réhydrate, détache et fixe la fibrine et permet de la retirer facilement.
- Neutralise le développement bactérien.



Code
307087 Tube de 28 g
307088 Tube de 85 g
307085 Gaz 10 x 10 - boîte de 25

COUPE ÉCRASE COMPRIMÉS

Boîtier compartimenté peu encombrant en plastique pour couper, écraser et ranger les comprimés.

| Code x1 | | Ø | Hauteur |
|---------|------------------------|-------|---------|
| 227086 | Coupe écrase comprimés | 40 mm | 64 mm |

Surconditionnement : carton de 50.



DIGIVET +

Thermomètre digital pour petits animaux.
Livré dans un étui en polycarbonate transparent.

- Embout flexible, longueur de 50 mm.
- Prise de température en moins de 10 secondes.
 - Plage de prise de T° : 32 à 42 °C / 90 à 108 °F.
 - Précision : 0,1 °C / 0,18 °F.
 - Signal sonore en fin de mesure.
- Indicateur de batterie faible.
- Coupure automatique.
- Résistant aux chocs.



Prise rapide
10 secondes



| Code | | Longueur sonde | Longueur totale |
|--------|---------------------|----------------|-----------------|
| 227970 | Thermomètre digital | 50 mm | 125 mm |

Surconditionnement : carton de 12 et 240.

DIGIFLASH

Thermomètre digital à usage vétérinaire pour petits et grands animaux.

Livré dans un étui en polycarbonate transparent.

- Embout flexible, longueur de 75 mm.
- Prise de température en 10 secondes.
 - Enregistrement des 3 dernières valeurs.
 - Plage de prise de T° : 32 à 43 °C / 90 à 110 °F.
 - Précision : 0,1 °C / 0,18 °F.
 - Signal sonore en fin de mesure.
- Indicateur de batterie faible.
- Coupure automatique.
- Imperméable.
- Résistant aux chocs.

Sélection
canine
p.125



Prise rapide
10 secondes



| Code | | Longueur sonde | Longueur totale |
|--------|---------------------|----------------|-----------------|
| 227972 | Thermomètre digital | 75 mm | 155 mm |

Surconditionnement : carton de 12 et 240.



LASCAP ALU BASIC

Lasso de contention pour chiens avec un nœud coulant simple et sans poignée de verrouillage.

- Tube en aluminium anodisé avec poignées en matière plastique.
- Câble gainé en acier inoxydable.

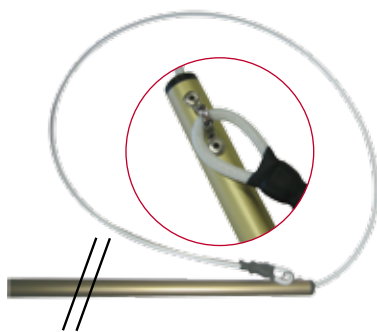

| Code | Longueur |
|--------|----------|
| 221350 | 1,0 m |
| 221351 | 1,5 m |

LASCAP ALU SUPÉRIEUR

Lasso de contention pour chiens avec un nœud coulant muni d'un mousqueton de largage immédiat et sans poignée de verrouillage.

- Identique au Lascap Alu Basic.
- Mousqueton de largage immédiat. **A1** **A2**

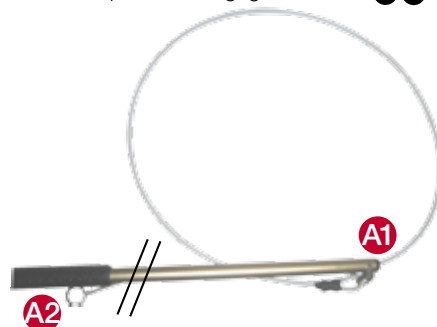

| Code | Longueur |
|--------|----------|
| 221352 | 1,0 m |
| 221353 | 1,5 m |

LASCAP ALU PLUS

Lasso de contention pour chiens avec un nœud coulant simple, sans mousqueton de largage et avec une poignée de verrouillage anti-étranglement.

- Identique au Lascap Alu Basic.
- Poignée de verrouillage instantané. **B**



| Code | Longueur |
|--------|----------|
| 221356 | 1,0 m |
| 221357 | 1,5 m |

LASCAP ALU PROFESSIONNEL

Lasso de contention pour chiens avec un nœud coulant muni d'un mousqueton de largage immédiat et d'une poignée de verrouillage anti-étranglement.

- Identique au Lascap Alu Basic.
- Mousqueton de largage immédiat. **A1** **A2**
- Poignée de verrouillage instantané. **B**



| Code | Longueur |
|--------|----------|
| 221354 | 1,0 m |
| 221355 | 1,5 m |

LASTOP

Lasso de contention en acier inoxydable très rigide muni de deux poignées anti-dérapantes.

Le modèle QUICK est équipé d'une tête rotative anti-strangulation **1** et d'une poignée de relâchement et de blocage instantané du câble. **B**

Le modèle SAVE est muni d'un dispositif de largage du câble immédiat **2** et d'une poignée de relâchement et de blocage instantané du câble. **B**

- Tube en acier inoxydable avec deux poignées en matière plastique antidérapante.
- Câble gainé en acier inoxydable.
- Poignée de verrouillage instantané. **B**



| Code | Longueur | Modèle |
|--------|----------|---------------------|
| 221400 | 1,2 m | Quick inox 1 |
| 221401 | 1,5 m | Quick inox 1 |
| 221410 | 1,2 m | Save inox 2 |
| 221412 | 1,5 m | Save inox 2 |

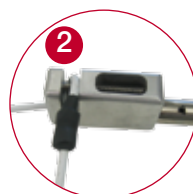
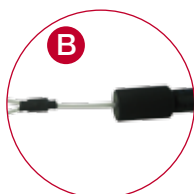

PROPAL

Le Propal est l'alternative complémentaire du collier carcan, protégeant du grattage mais aussi du léchage la quasi totalité du corps des chiens et des chats, à l'exception de l'extrémité des pattes.

Le Propal ne modifie pas le mode de vie de l'animal.

Fabriqué à partir de PVC recyclable, il se compose de deux arceaux maintenus par deux sangles ventrales et de deux barres transversales pour rigidifier partiellement l'axe vertébral entre les zones cervicales et lombaires.

Existe en 7 tailles.

Présenté en sachet individuel avec un mode d'emploi.

- Facile et rapide à poser.
- Arceaux malléables dans l'eau chaude à 60°C pendant 30 s permettant d'adapter le Propal à toutes les morphologies.
- Trois possibilités de fixation des barres sur les arceaux, en fonction des mensurations de l'animal.
- Clips de fixation des barres à usage unique pour éviter l'arrachage.
- Jeux de clips de rechange.
- Peu onéreux car évite les pansements à renouveler pendant plusieurs jours.
- Ne change pas le mode de vie de l'animal : il s'alimente, se déplace et dort normalement.
- Confortable, pratique et bien accepté par les animaux et leurs propriétaires, le Propal valorise l'acte vétérinaire.
- Le seul appareil à neutraliser le grattage par les pattes arrière.
- Présentoir de vente recevant deux appareils de chaque taille.

Surconditionnement : 50 pièces par taille.

| Code | Taille |
|--------|---------------------------------|
| 307790 | 0 |
| 307791 | 1 |
| 307792 | 2 |
| 307793 | 3 |
| 307794 | 4 |
| 307795 | 5 |
| 307798 | Présentoir seul |
| 307797 | Kit complet Propal + présentoir |
| 307789 | Jeux de 6 clips taille 0 à 3 |
| 307788 | Jeux de 6 clips taille 4 |
| 307787 | Jeux de 6 clips taille 5 à 6 |

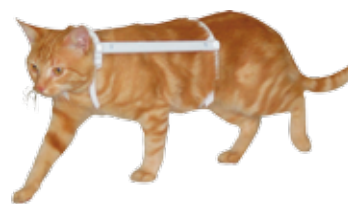
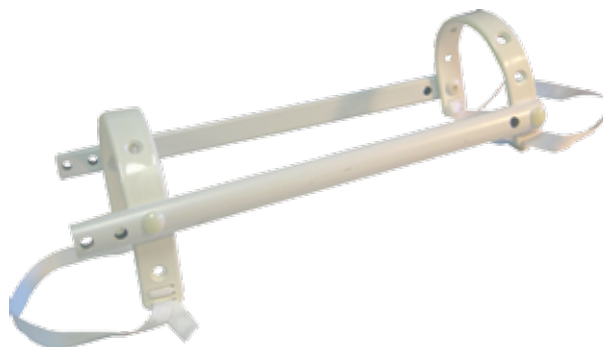



GAMME NUTRI GENIA®

NOUVEAU

■ ■ ■ NUTRI GÉNIA Colostrum

Aliment complémentaire à utiliser juste après la naissance.

- Indications chez le chiot ou les chatons : prise de colostrum problématique (première gestation, lait en faible quantité, mère âgée...), faiblesse (réflexe de tétée diminué, petite taille, mise bas longue et difficile...).
- 2 ans dans son emballage d'origine. Stocker à température ambiante et à l'abri de la lumière.



| Code x 6 | Désignation |
|----------|--|
| 306700 | Pot de 50 g avec dosette + biberon vide de 60 mL |

■ ■ ■ NUTRI GÉNIA Stimulant

Gel énergétique pour chiots nouveaux-nés et chiens faibles et convalescents, sous forme de pâte orale.

- Indications chez le chiot et le chien : faiblesse, phase de convalescence.
- Seringue de 15 mL avec bague amovible sur le piston pour un dosage précis et pratique.
- 2 ans dans son emballage d'origine. Stocker à température ambiante et à l'abri de la lumière.



| Code x 12 | Désignation |
|-----------|-------------------|
| 306702 | Seringue de 15 mL |

■ ■ ■ NUTRI GÉNIA Hydratation

Aliment complémentaire diététique aux propriétés réhydratantes.

- Indications chez le chien et le chat : déshydratation, prévention de la déshydratation lors de situation de stress.



| Code x 6 | Désignation |
|----------|------------------|
| 306706 | Flacon de 125 mL |

■ ■ ■ TÉTINES

Tétines en latex, non perforées, s'adaptant sur les goulots des bouteilles.

- Conformes à la norme 93/11/CEE.
- Livrées en vrac.

| Code | Type |
|--------|-----------------|
| 227021 | Chaton A |
| 227022 | Chiot B |

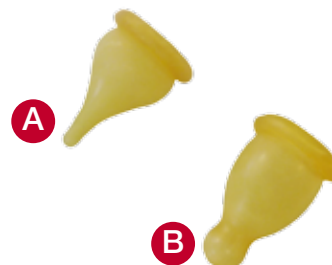

■ ■ ■ NUTRI GÉNIA Fortifiant

Gel fortifiant pour chiens et chats apportant une couverture en énergie, en oligo-éléments, en vitamines et en acides aminés essentiels.

- Indications chez le chien et le chat : phase de dénutrition, phase critique de croissance.
- 2 ans dans son emballage d'origine. Stocker à température ambiante et à l'abri de la lumière.



| Code x 12 | Désignation |
|-----------|------------------|
| 306708 | Seringue de 5 mL |

■ ■ ■ NUTRI GÉNIA Flore digestive

Pansement intestinal pour chiens permettant la stabilisation du bilan des électrolytes et de l'eau.

- Indications chez le chien : troubles digestifs (diarrhée).
- Seringue de 15 mL avec bague amovible sur le piston pour un dosage précis et pratique.
- 15 mL (2 prises de 7,5 mL par jour) = traitement pour un poids de 30 kg.
- 2 ans dans son emballage d'origine. Stocker à température ambiante et à l'abri de la lumière.



| Code x 12 | Désignation |
|-----------|-------------------|
| 306704 | Seringue de 15 mL |



Protection

Protection

| | |
|----------------------------------|-----|
| Gants et gel d'exploration | 100 |
| Examen et chirurgie | 102 |
| Protection du corps | 103 |
| Protection animal | 104 |



ECOGAN

Gants d'exploration standard à usage unique de couleur verte en polyéthylène sans lien (25 microns).



| COULEUR | RESISTANCE | SENSITIVITE | PROTECTION |
|---------|------------|-------------|------------|
| VERT | ● | ●● | ● |

| Code | Longueur | Conditionnement |
|--------|----------|-----------------|
| 307650 | 95 cm | Boîte de 100 |

Surconditionnement : carton de 10 boîtes.

EXPLOGAN

Gants d'exploration sensitifs à usage unique de couleur orange en polyéthylène avec lien incorporé à passer autour du coup pour éviter le glissement du gant (30 microns).

- Excellent compromis résistance / sensibilité.

Sélection rurale p.126



| COULEUR | RESISTANCE | SENSITIVITE | PROTECTION |
|---------|------------|-------------|------------|
| ORANGE | ●● | ●● | ●● |

| Code | Longueur | Conditionnement |
|--------|----------|-----------------|
| 307611 | 95 cm | Boîte de 100 |
| 307613 | 95 cm | Sachet de 50 |

Surconditionnement : carton de 10 boîtes.

SENSIGAN

Gants d'exploration super sensitifs à usage unique de couleur transparente en polyéthylène avec lien incorporé à passer autour du coup pour éviter le glissement du gant (28 microns).

- Surface soyeuse pour une excellente sensibilité tactile.

Sélection rurale p.126



| COULEUR | RESISTANCE | SENSITIVITE | PROTECTION |
|-------------|------------|-------------|------------|
| TRANSPARENT | ●● | ●●● | ●● |

| Code | Longueur | Conditionnement |
|--------|----------|-----------------|
| 307610 | 95 cm | Boîte de 100 |
| 307612 | 95 cm | Sachet de 50 |

Surconditionnement : carton de 10 boîtes.

PROGAN

Gants de délivrance sensitifs à usage unique de couleur jaune en polyéthylène (30 microns).

- Matière très résistante à la déchirure.
- Soudure fine et très résistante.

Gants pour la délivrance

Sélection rurale p.126



| COULEUR | RESISTANCE | SENSITIVITE | PROTECTION |
|---------|------------|-------------|------------|
| JAUNE | ●●● | ●● | ● |

| Code | Longueur | Conditionnement |
|--------|----------|-----------------|
| 307627 | 90 cm | Boîte de 100 |

Surconditionnement : carton de 10 boîtes.

AISOGAN

Gants d'exploration super sensibles à usage unique, de couleur transparente en polyéthylène, avec protège aisselle comportant un passage pour la tête (25 microns).

- Excellente sensibilité tactile.
- Protection maximum.

Sélection rurale p.126



| COULEUR | RESISTANCE | SENSITIVITE | PROTECTION |
|-------------|------------|-------------|------------|
| TRANSPARENT | ●● | ●●● | ●●● |

| Code | Longueur | Conditionnement |
|--------|----------|-----------------|
| 307620 | 124 cm | Boîte de 50 |

Surconditionnement : carton de 10 boîtes.

MAXOGAN

NOUVEAU

Gants d'exploration standard à usage unique de couleur verte en polyéthylène avec protège aisselle comportant un passage pour la tête (25 microns).



| Code | Longueur | Conditionnement |
|--------|----------|-----------------|
| 307623 | 124 cm | Boîte de 50 |

Surconditionnement : carton de 10 boîtes.

MOUFLEX

Mouffles en polyéthylène à usage unique pour l'exploration vétérinaire ou l'insémination artificielle (25 microns).

| Code | Longueur | Conditionnement |
|--------|----------|-----------------|
| 307652 | 85 cm | Boîte de 100 |

Surconditionnement : carton de 10 boîtes.



EXPLOGEL

Gel lubrifiant et protecteur pour les examens vaginaux et rectaux, manipulations obstétriques et échographies.

Tient dans la poche, ne coule pas.

- Non-spermicide.
- Texture épaisse.
- Flacon souple.
- Bouchon sport.



NOUVEAU
5 L + pompe
Non spermicide

Sélection rurale p.126

| Code | Designation | S/Cond. |
|--------|------------------------------------|---------|
| 227660 | Explogel 500 mL | 20 |
| 227662 | Explogel 1 L | 12 |
| 227664 | Explogel 5 L (+flacon vide 250 mL) | 2 |
| 227666 | Pompe 5 L | - |

ECHOGEL

NOUVEAU

Gel lubrifiant et protecteur spécial échographies, externes et internes.

Tient dans la poche, ne coule pas.

- Non-spermicide.
- Texture épaisse, légèrement collante.
- Très bonne tenue sur les sondes externes et internes.
- Excellentes qualités de transmission.
- Flacon souple.
- Bouchon sport.



Spécial échographies

| Code | Designation | S/Cond. |
|--------|-----------------------------------|---------|
| 227680 | Echogel 500 mL | 20 |
| 227682 | Echogel 1 L | 12 |
| 227684 | Echogel 5 L (+flacon vide 250 mL) | 2 |
| 227666 | Pompe 5 L | - |



VETRILE

Gants d'examen synthétiques à usage unique, comparables au Nitrile, non poudrés, non stériles. Livrés en boîte distributrice de 100 gants.

- Non spermicide.
- Ambidextres.
- Surface lisse et bords roulés.
- Norme de porosité AQL 2,5.
- Bonne durabilité : résistance aux perforations et aux déchirures.
- Potentiel allergénique réduit : pas de protéines de latex mais additifs chimiques (allergies de type IV).
- Bonne élasticité : pourcentage d'élongation de 400%.
- Confort satisfaisant : bonne élasticité.
- Bonne performance face aux caustiques et aux détergents ainsi qu'à l'alcool et à la chlorhexidine.
- Barrière microbienne.
- Excellent rapport qualité/prix.



Sélection canine p.125

| Code | Taille |
|--------|--------|
| 307769 | 6/7 |
| 307770 | 7/8 |
| 307771 | 8/9 |
| 307772 | 9/10 |

Surconditionnement : carton de 10 boîtes.

EXAMED

Gants d'examen et de soin en latex pré poudrés, à usage unique.

Livrés par boîte distributrice de 100 gants.

- Ambidextres résistants et confortables, non stériles.
- Surface lisse en latex naturel à faible taux de protéine pour limiter les risques d'allergie.
- Grande résistance à la rupture > 650 %.
- Pré poudrage à la poudre d'amidon de maïs grade USP (non allergénique < 120 mg/g).
- Double trempage pour réduire la porosité.
- Norme de porosité AQL ou NQA 1,5 (norme habituelle 2,5).
- Bords roulés.

Gants d'examen latex



Sélection canine p.125

| Code | Taille |
|--------|--------|
| 307760 | 6/7 |
| 307761 | 7/8 |
| 307762 | 8/9 |
| 307763 | 9/10 |

Surconditionnement : carton de 10 boîtes.

SURGITEK

Gants de chirurgie stériles, anatomiques à manchettes longues, en latex pré poudrés.

Livrés en boîte distributrice de 50 paires (ou 4 x 50).

- Latex naturel à faible taux de protéines pour limiter les risques d'allergie.
- Grande résistance à la rupture : > 850 %.
- 290 mm de long : meilleure protection de la partie basse de l'avant bras.
- Epaisseurs variables pour assurer solidité et souplesse (paume : 0,23 mm ; poignet : 0,21 ; doigts : 0,26).
- Surface micro-texturée : meilleure préhension.
- Léger pré poudrage à la poudre d'amidon de maïs biodégradable, grade USP (non allergénique) < 100 mg/g.
- Doigts anatomiques et pouce à l'intérieur.
- Bords roulés pour un retrait plus aisé.
- Double emballage dans des pochettes, grade médical.
- Stérilisation aux rayons gamma.

Idéal pour la traite



Sélection canine p.125

| Code | Taille |
|--------|--------|
| 307700 | 6,5 |
| 307702 | 7 |
| 307704 | 7,5 |
| 307706 | 8 |
| 307708 | 8,5 |

Gants de chirurgie latex

Surconditionnement : carton de 4 boîtes.

p.62

Retrouvez nos instruments chirurgicaux



PROTECT

Casaques de protection à usage unique en polyéthylène, de qualité professionnelle, pour les césariennes, les vêlages, les échographies, les transplantations embryonnaires et les autopsies. Livrées en sachet de 24 unités pliées et emballées individuellement.

- Manches raglan longues en forme d'entonnoir, se serrant sur l'avant bras pour assurer l'étanchéité.
- Sans ouverture dans le dos pour assurer une protection maximale.
- Longues et amples pour s'agenouiller.
- Se met comme un pull-over, se retire comme une veste après l'avoir déchirée de haut en bas.

Etanchéité maximale



Résistante
Ne craque pas



Sélection rurale p.126

| Code | Longueur | Taille | S/Cond. |
|--------|----------|----------|---------|
| 307880 | 130 cm | < 160 cm | 6 |
| 307882 | 140 cm | > 160 cm | 6 |
| 307884 | 156 cm | > 175 cm | 6 |
| 307886 | 165 cm | > 185 cm | 5 |

VELVET

Blouses de traite en polyester, résistantes à l'eau et réutilisables.

Livrées à l'unité sous un sachet transparent.

- Élastiques aux poignets.
- Fermeture dans le dos par deux velcros.
- Lien pour ajuster la blouse au niveau de la ceinture.
- Col doublé de tissu type velours.
- 1 poche poitrine et 2 poches au niveau des hanches avec perforations pour l'évacuation des liquides.
- Couleur bleue marine.
- Lavable en machine à 40°C.

Grand confort



Sélection rurale p.126

3 grandes poches

| Code | Longueur |
|--------|-------------------|
| 307890 | 130 cm - taille 1 |
| 307892 | 145 cm - taille 2 |
| 307893 | 150 cm - taille 3 |

COMBIVET

Combinaison en polypropylène non tissé, avec capuche, pour visite et conduite d'élevage. Livrée sous sachet individuel.

- Polypropylène non tissé (45 g/m²).
- Toile résistante permettant plusieurs lavages à 40°C.
- 2 poches pantalon et 1 poche poitrine.
- Fermeture éclair.
- Élastiques à la taille, aux poignets et aux chevilles.
- Couleur bleue marine.
- Protège des odeurs.
- Imperméable en condition normale d'utilisation.



| Code | Taille |
|--------|--------|
| 307656 | 1 |
| 307658 | 2 |
| 307660 | 3 |

Surconditionnement : carton de 25 sachets individuels.

POLYBOOT

Surbottes à usage unique avec élastique, pour les visites d'élevage.

- 35 cm de longueur, 50 cm de hauteur (60 microns).



| Code | Conditionnement |
|--------|-----------------|
| 307640 | Sachet de 50 |

Surconditionnement : carton de 20 sachets de 50 pièces.





COSYPAD

NOUVEAU

Tapis maillé nouvelle génération à partir d'une matière issue du milieu médical utilisée comme anti-escarre, le Cosypad® offre confort, hygiène et facilité d'entretien. Il constitue une alternative de choix aux caillebotis, aux alèses et autres litières. Grâce à sa structure aérée les animaux restent toujours propres et au sec. Le Cosypad® remplit toutes les conditions pour le confort des animaux et un gain de temps pour les professionnels.

- Réduit la pression exercée sur les muscles et les articulations pour un confort optimal et la prévention des escarres.
- Hygiénique : les liquides sont évacués au travers du tapis laissant l'animal au sec.
- Ne retient pas les poils.
- Bonne aération permettant une meilleure cicatrisation des plaies et une meilleure thermorégulation.
- Matériau hypoallergénique, sans odeur, antibactérien et à mémoire de forme.
- Très résistant, imputrescible et isolant.
- Lavable en machine à laver à 60° et séchage rapide.
- Utilisation :
 - dans les cages d'hospitalisation
 - sur les tables de consultation
 - au bloc opératoire
 - pendant la phase de réveil post-opératoire
 - pour le détartrage, évacuation rapide des liquides
 - dans les chenils

| Code | Taille (cm) | Poids (g) |
|--------|-------------|-----------|
| 327200 | 1 - 33 x 50 | 200 |
| 327202 | 2 - 65 x 50 | 350 |
| 327204 | 3 - 90 x 90 | 600 |



100 % recyclable

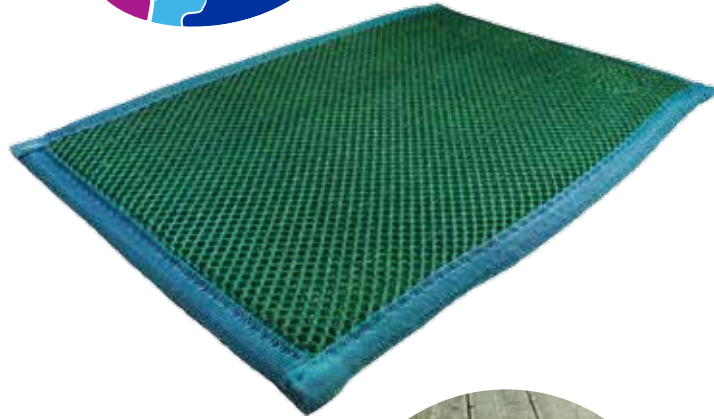

Confort, hygiène et facilité d'entretien

DRYSOFT

NOUVEAU

Alèse super absorbante, soyeuse et confortable constituée d'un coussin absorbant en cellulose défibrée (SAP*) recouvert d'un voile de cellulose et reposant sur un non-tissé imperméable et antidérapant.

- 5 couches pour optimiser l'imprégnation des liquides.
- Gel polymère (SAP*) pour neutraliser les odeurs.
- Protection anti-microbienne.
- S'imbibe rapidement.
- Ne coule pas après absorption des quantités mentionnées.
- Modérément humide après imbibition des quantités requises.

*SAP (Polyacrylate de sodium) : polymère capable d'absorber 200 à 300 fois sa masse en eau.

| Code | Taille (cm) | Capacité absorption mL | Cond. |
|--------|-------------|------------------------|-------|
| 327050 | 40 x 60 | 300 | x 30 |
| 327052 | 60 x 60 | 550 | x 30 |
| 327054 | 60 x 90 | 890 | x 25 |
| 327056 | 60 x 90 | 1400 | x 25 |



CHAMPS OPÉRATOIRES

Champs opératoires ou de soins, fenestrables, à usage unique.

- 2 couches :
 - une couche absorbante en cellulose verte,
 - une couche plastifiée imperméable.
- Présentés sous emballage stérile.

| Code | Taille (cm) | Cond. |
|--------|-------------|-------------|
| 317162 | 45 x 75 | Boîte de 60 |
| 317154 | 75 x 90 | Boîte de 40 |





Nettoyage

Nettoyage

| | |
|------------------------|----------|
| Instrumentation | 106, 108 |
| Surfaces..... | 107, 109 |
| Hygiène des mains..... | 107 |





GÉNIA CLEAN Poudre détergente

Poudre enzymatique pour la décontamination du matériel chirurgical et de l'instrumentation avant stérilisation.

- Composition : carbonate de sodium, chlorure de didecylidiméthylammonium, isopropanol, tensio-actifs non-ioniques, séquestrants calcaires, enzymes.
- Bactéricide et fongicide.
- Activité protéolytique optimisée (pH alcalin).
- Non agressif.
- 1 kg = 200 L de solution prête à l'emploi.
- Temps de contact : 15 minutes.



1 kg = 200 L de solution prête à l'emploi

| Code | S/Cond. |
|--------|-----------------|
| 317400 | Seau de 1 kg 12 |

GÉNIA CLEAN Désinfectant Concentré

Désinfectant à froid pour toute instrumentation thermosensible non stérilisable à l'autoclave.

- Composition: chlorure de didecylidiméthylammonium, glutaraldéhyde purifié, tensio-actifs non-ioniques, isopropanol.
- Bactéricide, virucide, fongicide.
- Flacon de 250 mL : diluer à 5% soit 5 L de solution utile par flacon (désinfection totale).
- Flacon de 1 L : diluer à 2% soit 50 L de solution utile par flacon (désinfection marquée).
- Dilution à 5 % : 50 mL pour 1 L d'eau.
- Dilution à 2 % : 20 mL pour 1 L d'eau.
- Temps de contact : 15 minutes.



| Code | S/Cond. |
|--------|------------------|
| 317402 | Flacon 250 mL 12 |
| 317404 | Flacon 1 L 6 |

GÉNIA CLEAN Désinfectant prêt à l'emploi

Désinfectant à froid prêt à l'emploi pour toute instrumentation thermosensible non stérilisable à l'autoclave.

- Composition : chlorure de didecylidiméthylammonium, glutaraldéhyde purifié, tensio-actifs non-ioniques, isopropanol.
- Bactéricide, virucide, fongicide.
- Temps de contact : 15 minutes.



| Code | S/Cond. |
|--------|----------------|
| 317406 | Bidon de 5 L 4 |

p.110 Découvrez notre protocole de désinfection

GÉNIA CLEAN Détachant iode instantané

Détachant instantané pour éliminer les taches d'iode sur sols, surfaces, textiles, matériel médical...

- Elimination de tout type de trace d'iode.
- Utilisation à titre curatif voire préventif.
- Pas besoin de frotter.
- Utilisation possible en machine à laver.



| Code | S/Cond. |
|--------|------------------------|
| 317412 | Vaporisateur 500 mL 12 |

GÉNIA CLEAN Spray détergent désinfectant

Nettoyant, désinfectant des surfaces à haut risque infectieux, prêt à l'emploi.

- Composition : alkylamine en solution hydro-alcoolique, tensio-actifs amphotères.
- Bactéricide, virucide, fongicide.
- Séchage rapide et sans trace.
- Parfum pamplemousse léger.



Actif sur calicivirus
et parvovirus

| Code | S/Cond. |
|--------|---------------------|
| 317408 | Vaporisateur 1 L 12 |
| 317410 | Recharge 5 L 4 |

GÉNIA CLEAN Spray moussant désinfectant

Détergent désinfectant moussant de surfaces prêt à l'emploi.

- Composition : alcool éthylique et chlorure d'alkylbenzyl diméthyl ammonium.
- Association d'un agent nettoyant mouillant et d'actifs anti-microbiens pour décrocher les souillures et désinfecter.
- Bactéricide, virucide, fongicide.
- Rinçage inutile, séchage rapide et sans trace.
- Parfum pamplemousse léger.



Texture
mousseuse

| Code | S/Cond. |
|--------|-----------------|
| 317440 | Spray 750 mL 12 |
| 317442 | Recharge 5 L 4 |

GÉNIA CLEAN Lotion lavante douce

Lotion lavante haute tolérance pour usage intensif.

- Composition : aqua, sodium laureth sulfate, sodium chloride, glycerin, cocobetaine, cocoglucoside, glyceryl oleate, sodium lauryl sarcosinate, citrus aurantium dulcis, sodium hydroxyde, peg-40 hydrogenated castor oil, propylene glycol, tocopheryl acetate, retinyl palmitate, aesculus hippocastanum seed extract, panthenol, linseed acid, helianthus annuus seed oil, sorbitol, bht, stearic acid, methylchloroisothiazolinone, methylisothiazolinone, citric acid, tocopherol, hydrogenated palm glycerides citrate.
- Excellent pouvoir nettoyant.
- Action combinée de la glycérine et du complexe vitaminé (vit. A, E et F) : hydrate et protège l'épiderme.
- Formule au pH neutre.
- Formulation hypoallergénique sans parfum ni colorant.



NOUVEAU

Nouveau bidon 5 L

| Code | S/Cond. |
|--------|--------------|
| 317420 | Flacon 1 L 6 |
| 317422 | Flacon 5 L 2 |

GÉNIA CLEAN Gel hydroalcoolique glycériné

Asepsie rapide des mains, sans rinçage ni essuyage. S'utilise en toute circonstance, et plus particulièrement avant un examen ou un acte chirurgical.

- Composition : propane-2-ol, éthanol, eau, glycérine, agent gélifiant et triéthanolamine. Actif sur virus A/H1N1.
- Bactéricide, virucide, fongicide.
- Contient un émollient pour hydrater et prévenir l'irritation de la peau.
- Formule au pH neutre.
- Formulation hypoallergénique sans parfum ni colorant.



| Code | S/Cond. |
|--------|------------------|
| 317414 | Flacon 500 mL 12 |

SURFACES

HYGIÈNE

surfaces et hygiène

Nettoyage



ALKAZYME

Détergent protéolytique alcalin (pH 10,5) pour la prédésinfection et le nettoyage par immersion des instruments médico-chirurgicaux, des dispositifs d'endoscopie thermosensibles, sondes, ... avant désinfection chimique ou stérilisation.

- Composition de chlorure de didécyl diméthyl ammonium, enzyme protéolytique, séquestrant calcaire, tensio-actif non ionique.
- Bactéricide et levuricide.
- Alkazyme attaque et décroche le biofilm bactérien constitué de protéines et de substances secrétées par les micro-organismes adhérant sur les surfaces et colonisées par les bactéries.
- Utilisable dans des cuves à ultra-sons et machines à laver.
- Temps de trempage : 15 mn dans une eau à 40°C, instruments de chirurgie ouverts.
- Dilution : 0,5% soit 200 L de solution par kg.



Sélection canine p.125

| Code | | S/Cond. |
|--------|------------------------|---------|
| 317250 | Seau 2 kg | 6 |
| 317248 | Seau 1 kg | 12 |
| 317247 | Sachet doses 12 x 20 g | 42 |

HEXALKAN +

Détergent liquide et prédésinfectant par immersion de l'instrumentation médico-chirurgicale, avant désinfection chimique ou stérilisation.

Utilisation à 0,5%.

- Composition de tensio-actif non ionique, séquestrant biodégradables, parfum pin.
- Bactéricide, fongicide, virucide.
- Utilisable dans des cuves à ultra-sons.



| Code | |
|--------|-----------|
| 317262 | Bidon 5 L |
| 317260 | Bidon 1 L |

Surconditionnement : carton de 6.

p.62

Retrouvez nos instruments chirurgicaux

BIONET

Poudre détergente non ionique et sels alcalins de sodium et phosphate trisodique pour le lavage des instruments chirurgicaux, du matériel de laboratoire, des plans de travail et des paillasses sans frotter. Détersif puissant à effet instantané, biodégradable et germicide. Détruit les pyrogènes, élimine les fragments de sang, les tissus et autres matières organiques ou minérales.



| Code | |
|--------|------------|
| 317210 | Flacon 1 L |

Surconditionnement : carton de 15.

BACTAGEN

Bactéricide concentré, sporicide, fongicide, virucide et algicide.

- Solution aqueuse stabilisée d'ammonium quaternaire (45 g/l) et de 2 aldéhydes glutaraldéhyde et formaldéhyde (150 g/l) associés à différents additifs pour potentialiser le système.
- Répond aux normes AFNOR NFT 72170 et 72300.
- Le Bactagen est exempt de composés chlorés, iodés, phénoliques et de métaux lourds. Il est compatible avec les composées organiques, cationiques et non ioniques mais incompatibles avec les composées organiques anioniques, les acides et les bases fortes.
- Liquide limpide, incolore à jaune pâle, moussant.
- PH de la solution à 1% dans l'eau, environ 7,5.
- Ininflammable.
- A utiliser dilué à 1% c'est-à-dire 10 mL pour 1 L d'eau.
- Temps de trempage 5 mn.
- N'altère pas les aciers inoxydables.



| Code | |
|--------|---------------|
| 106202 | Flacon 1 L |
| 106200 | Flacon 125 mL |

ALKACIDE

Désinfection rapide à froid par immersion des dispositifs médicaux thermosensibles réutilisables comme les instruments chirurgicaux, sondes, endoscopes (souples et rigides), cœlioscopes, fibroscopes, verrerie, tonomètres. S'utilise après nettoyage prédésinfectant et déprotéinisant à l'Alkazyme.

- Composition de glutaraldéhyde potentialisé, tensio-actifs non ionique et cationique.
- Bactéricide, fongicide, virucide, sporicide.
- A utiliser dans un bac de désinfection gradué, à égouttoir et à couvercle.
- Non irritant pour la peau et les yeux.
- Une dose de 20 mL par litre d'eau pour obtenir une solution à 2% et 50 mL pour une solution à 5%.
- Temps d'attente 15 mn, et plus longtemps pour une action sporicide.
- A rincer si possible avec une eau microbiologiquement maîtrisée et à sécher.



Sélection canine p.125

| Code | | S/Cond. |
|--------|-------------------------------|---------|
| 317234 | Bidon 5 L prêt à l'emploi | 4 |
| 317232 | Flacon 250 mL - Dilution à 5% | 12 |
| 317230 | Flacon 1 L - Dilution à 2% | 6 |

ALKASPRAY

Pour nettoyer et désinfecter par vaporisation le matériel médical et les surfaces souillées.

- Composition : alkylamine, isopropanol associés à un tensio-actif amphotère.
- Assure une activité détergente, bactéricide, fongicide, virucide, tuberculocide avec un séchage rapide sans trace.
- Exempt d'aldéhydes qui fixent les protéines.



Sélection canine p.125

| Code | | S/Cond. |
|--------|--------------------|---------|
| 317242 | Bidon recharge 5 L | 4 |
| 317240 | Vaporisateur 1 L | 12 |

BETANETT

Détachant prêt à l'emploi pour enlever les tâches d'iode sur les sols, les surfaces, les textiles.

- Pulvériser sur la tâche et laisser agir.
- S'utilise en machine à laver.



Sélection canine p.125

| Code | |
|--------|---------------|
| 317256 | Flacon 500 mL |

Surconditionnement : carton de 12.

ALKALINGETTES

Produit identique à l'Alkaspray en lingettes non tissées pour un nettoyage et une désinfection pratique et rapide.

La capacité de nettoyage est d'environ 2m² par lingette.

Présentation en boîte ronde distributrice de 120 lingettes 23 x 12 cm.



| Code | |
|--------|-----------------------------------|
| 317236 | Flacon 120 lingettes (23 x 12 cm) |

Surconditionnement : carton de 12.

SURFACES

surfaces

Nettoyage



PROTOCOLE DE DÉSINFECTION

DES INSTRUMENTS CHIRURGICAUX ET DES DISPOSITIFS MÉDICAUX IMMERGEABLES ET THERMOSENSIBLES



Génia Clean poudre détergente

DESCRIPTION

Nettoyage et pré-désinfection par immersion directement après utilisation.

SPECTRE D'ACTIVITÉ

Bactéricide, fongicide.



Génia Clean désinfectant concentré

DESCRIPTION

Désinfection par immersion après nettoyage déprotéinisant et pré-désinfection pour le matériel thermosensible.

SPECTRE D'ACTIVITÉ

Bactéricide, fongicide, virucide, mycobactéricide, sporicide.



ÉTAPE 1 : Nettoyage et pré-désinfection >> GÉNIA CLEAN POUDRE DÉTERGENTE



1
A l'aide de la pelle doseuse (contenance de 5 g), mesurer la quantité de poudre détergente et l'incorporer à votre dose d'eau chaude (0,5% : 5 g par litre d'eau à 40°C).



2
Remuer.



3
Immerger et irriguer les dispositifs médicaux.
Temps de contact : suivant les recommandations du fabricant.



OU
Immerger les instruments chirurgicaux ouverts et démontés.
Temps de contact : 15 minutes. Inutile de frotter.

4
Rincer abondamment à l'eau du robinet.
Renouveler la préparation dès qu'elle est souillée ou au plus tard toutes les 24h.

Nettoyage



désinfection

ÉTAPE 2 : Désinfection chimique des dispositifs médicaux immergeables et thermosensibles (endoscopes, sondes, canules...) >> GÉNIA CLEAN DÉSINFECTANT CONCENTRÉ



1
Verser le flacon de 250 mL et compléter avec de l'eau du robinet pour obtenir 5 L de solution.



2
Préparer la solution à 2% : presser les flancs du flacon pour obtenir une dose de 20 mL. Verser la dose dans 1 L d'eau.



3
Immerger et irriguer les dispositifs médicaux.
Temps de contact : suivant les recommandations du fabricant.
Cas le plus fréquent - 15 minutes.



4
Egoutter et rincer abondamment à l'eau du robinet.



Sécher avec un textile propre.

OU ÉTAPE 2 : Stérilisation par la chaleur des instruments chirurgicaux



Précautions d'emploi:

Ne pas utiliser sur l'aluminium.
Porter des gants et des lunettes de protection.
Consulter la fiche de données de sécurité.



Toilettage

Toilettage

| | |
|------------------------------|-----|
| Tondeuse de toilettage | 112 |
| Ciseaux de toilettage | 113 |





TONDEUSE COMFORT

Tondeuse électrique, brevetée, nouvelle génération, travaillant sous basse tension (9V) avec un transformateur 110 ou 230V (50 Hz).

Particulièrement adaptée aux longues séances de toilettage des chiens, à la tonte chirurgicale des petits et grands animaux en utilisant directement une tête de 1/10 mm, aux éleveurs pour tous les travaux divers et notamment la tonte du pis des vaches, la tête et les membres des chevaux. Livrée sans tête de coupe, en coffret plastique avec un cordon d'alimentation de 4 mètres, un filtre supplémentaire et un mode d'emploi.

- Moteur miniaturisé et rapide avec train satellitaire :
 - Réduction du temps de coupe, de l'usure des têtes de coupe et de la gamme utilisée.
 - Faible échauffement même après des heures d'utilisation.
 - Puissance entièrement restituée.
 - Gain de poids (500g) et volume par rapport à sa puissance.
- Cordon d'alimentation solide et souple, avec en sortie un manchon évitant au fil de s'arracher, de se plier et de se sectionner rapidement.
- Boîtier très robuste, ergonomique et confortable de par sa forme conique et ses multiples alvéoles de préhension : excellente maniabilité.
- Bélière souple et ample adaptée à tout type de support.
- Ventilation du moteur haute et basse avec une circulation de l'air sur toute la longueur de la tondeuse.
- Deux vitesses de fonctionnement selon le travail à réaliser, et pour réduire l'échauffement ainsi que l'usure des têtes de coupe :
 - vitesse 1 < 8 mm et poils propres,
 - vitesse 2 > 8 mm et poils emmêlés.
- Alimentation en basse tension (9V, courant continu) assurant sécurité et longévité du matériel.



| Code | | Prise |
|--------|---------------------------|-------|
| 188000 | Avec transformateur 230 V | UE |
| 188150 | Avec transformateur 110 V | USA |
| 188152 | Avec transformateur 230 V | GB |

| Pièces détachées | | |
|------------------|-----------------------|-------|
| Code | | Prise |
| 188154 | Transformateur 110 V | USA |
| 188156 | Transformateur 230 V | UE |
| 188158 | Transformateur 230 V | GB |
| 188160 | Cordon d'alimentation | |
| 188037 | Kit 3 filtres à air | |

TÊTES DE COUPE

Têtes de coupe Aesculap s'adaptant sur la tondeuse Comfort.

| Code | Taille | Code Aesculap |
|--------|---------|---------------|
| 187199 | 1/20 mm | GH700 |
| 187200 | 1/10 mm | GH703 |
| 187202 | 1/2 mm | GT730 |
| 187204 | 1 mm | GH712 |
| 187206 | 2 mm | GH715 |
| 187208 | 3 mm | GT754 |
| 187210 | 5 mm | GT758 |
| 187216 | 12 mm | GT782 |
| 187218 | Pattes | GT772 |



CISEAUX TISSERAND STANDARD

Ciseaux de toiletage en acier au carbone, sans repose doigt, composés :

- d'une molette ajustable,
- d'une lame micro-dentée,
- d'anneaux ronds.

| Code | Longueur | Modèle |
|----------|----------|------------------|
| 500383/1 | 20 cm | Courbe or bronze |
| 500382/1 | 20 cm | Droit or bronze |
| 500306/1 | 20 cm | Bronze courbe |
| 500276/1 | 20 cm | Bronze droit |
| 500381/1 | 18,5 cm | Courbe or bronze |
| 500380/1 | 18,5 cm | Droit or bronze |
| 500301/1 | 18,5 cm | Bronze courbe |
| 500297/1 | 17 cm | Or bronze courbe |
| 500296/1 | 17 cm | Bronze courbe |
| 500267/1 | 17 cm | Or bronze droit |
| 500292/1 | 15,5 cm | Or bronze courbe |
| 500291/1 | 15,5 cm | Bronze courbe |
| 500261/1 | 15,5 cm | Bronze droit |
| 500262/1 | 15,5 cm | Or bronze droit |



CISEAUX TISSERAND À EFFILER

Ciseaux de toiletage en acier au carbone composés :

- d'une molette ajustable,
- d'un repose doigt,
- d'anneaux standard,
- de dents sur les deux lames.

| Code | Longueur | Dents | Modèle |
|--------|----------|-------|---------------------------|
| 500097 | 15,5 cm | 30 | Ajustable droit or bronze |
| 500095 | 15,5 cm | 23 | Ajustable droit or bronze |
| 500094 | 15,5 cm | 23 | Ajustable droit bronze |

Modèle bronze
30 dents



Modèle or bronze
23 dents

CISEAUX TISSERAND SCULPTEUR

Ciseaux de toiletage en acier au carbone composés :

- d'une molette ajustable,
- d'un repose doigt,
- d'anneaux standard,
- de dents sur une lame.

| Code | Longueur | Dents | Modèle |
|--------|----------|-------|---------------------------|
| 500166 | 15,5 cm | 40 | Ajustable droit or bronze |
| 500165 | 15,5 cm | 40 | Ajustable droit bronze |
| 500126 | 15,5 cm | 30 | Ajustable droit or bronze |

Modèle bronze
40 dents



Modèle or bronze
30 dents



■ ■ ■ CISEAUX GÉNIA INOX

Ciseaux de toiletage en acier inoxydable composés :

- d'une molette ajustable,
- d'un repose doigt,
- d'anneaux ronds,
- d'une lame microdentée.

| Code | Longueur | Modèle |
|----------|--------------|--------|
| 505302/1 | 18,5 cm | Courbe |
| 505271/1 | 18,5 cm | Droit |
| 505307/1 | 20 cm | Courbe |
| 505277/1 | 20 cm | Droit |
| 599110 | Repose doigt | 1 |



■ ■ ■ CISEAUX COIFFEUR À VIS

Ciseaux de toiletage en acier au carbone chromé.

| Code | Taille | Modèle |
|--------|--------|--------------|
| 601476 | 17 cm | A vis courbe |
| 601475 | 17 cm | A vis droit |



■ ■ ■ CISEAUX À EFFILER À VIS

Ciseaux de toiletage en acier au carbone chromé.

| Code | Taille | Modèle |
|--------|--------|-------------------|
| 601480 | 16 cm | Chromé à 23 dents |



TABLEAU DES EQUIVALENCES POUR LES AIGUILLES HYPODERMIQUES

| Animal | Type | Longueur | Diam. |
|------------------|------|----------|--------|
| bovin | IV | 60 mm | 2.0 mm |
| | IV | 50 mm | 2.0 mm |
| | IM | 50 mm | 1.3 mm |
| | IM | 30 mm | 1.5 mm |
| | IM | 30 mm | 2.0 mm |
| veau | IV | 40 mm | 1.5 mm |
| | IM | 25 mm | 1.0 mm |
| | SC | 25 mm | 1.5 mm |
| porc | IM | 50 mm | 1.5 mm |
| | IM | 50 mm | 1.3 mm |
| | IM | 50 mm | 1.1 mm |
| | IM | 40 mm | 1.5 mm |
| | IM | 40 mm | 1.2 mm |
| | SC | 30 mm | 2.0 mm |
| porcelet | IM | 30 mm | 1.5 mm |
| | IM | 20 mm | 1.5 mm |
| | SC | 16 mm | 1.1 mm |
| | SC | 16 mm | 0.8 mm |
| ovine | IM | 25 mm | 1.0 mm |
| | IM | 15 mm | 1.5 mm |
| | IM | 10 mm | 1.0 mm |
| | SC | 20 mm | 1.5 mm |
| volaille / lapin | IM | 20 mm | 0.6 mm |
| | IM | 13 mm | 0.9 mm |
| | IM | 4 mm | 0.7 mm |

IV - intraveineuse IM - intramusculaire SC - sous cutanée

Echelle d'une aiguille

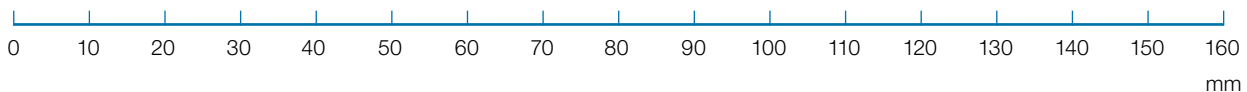

| | | | | | | | |
|----------|--|--------|--|----------------------|--|---------------------------|----|
| A | ACCESSOIRES AIGUILLES | 23 | CANULES BOUTONNEES | 35 | DOSIGÉNIA, SERINGUE..... | 9 | |
| | ACCESSOIRES CÉSARIENNE | 61 | CANULES GAVAGE | 35 | DOSIPLEX, SERINGUE..... | 11 | |
| | ACCESSOIRES CHIRURGIE | 72 | CANULES DROGUEUSES, SERINGUE | 17 | DRAIN PENROSE MECHE LATEX..... | 72 | |
| | ACCESSOIRES DROGAGE | 36-37 | CANULES PISTOLETS DROGUEURS | 36 | DRENCHMASTER, PISTOLET | 32 | |
| | ACCESSOIRES, HOSPITALISATION | 95 | CARCANS..... | 88-89 | DROGAGE | 32-35 | |
| | ACCESSOIRES OSTÉOSYNTHÈSE | 84 | CASAQUES VÉLAGE, PROTECTION | 103 | DRUGMATIC, SERINGUE..... | 34 | |
| | ACCESSOIRES SERINGUES | 17 | CASSEAUX | 41 | DRYSOFT, ALÈSES ABSORBANTES..... | 104 | |
| | ACCESSOIRES SOINS DES PIEDS | 53 | CASSETTES, SUTURES..... | 56-57 | | | |
| | ACIER, FIL CHIRURGICAL | 84 | CASTRATION | 41 | E | | |
| | ADAPTATEURS SERINGUES | 16 | CATHÈTERS | 24-26 | ECARTEUR DE HOHMANN | 72 | |
| | ADERPLAST, BANDES ADHÉSIVES | 90 | CATHÈTERS DIALYSE | 26 | ECHOHEL, GEL LUBRIFIANT, ÉCHOGRAPHIE..... | 101 | |
| | ADHÉSIVES, BANDES ADERPLAST, AIRPLAST | 90 | CENTRACATH | 25 | ECOGAN, GANTS D'EXPLORATION | 100 | |
| | ADOPT-SPRAY, AÉROSOL ADOPTION | 43 | CÉSARIENNE, PINCE | 61 | ECOMAG, AIMANT CAGE | 48 | |
| | ADSON, PINCE | 70 | CHAMPS OPÉRATOIRES..... | 104 | ECORNAGE..... | 44 | |
| | ADSON BROWN, PINCE..... | 70 | CHAMP OPÉRATOIRE, PINCE..... | 70 | ECRASE COMPRIMÉS..... | 95 | |
| | ADSON GRAEFE, PINCE..... | 70 | CHARIOTS, CANIS MOBILE..... | 85 | EFFILER, CISEAUX | 113-114 | |
| | ADVANCE, AIGUILLONS ÉLECTRIQUES..... | 38 | CHAUSSETTE, JERSEY TUBULAIRE | 91 | ELPLEX, SERINGUE | 12 | |
| | AÉROSOL ADOPTION..... | 43 | CHÉRON, PINCE | 42 | EMASCULATEURS REIMER'S ET SAND | 41 | |
| | AÉROSOLS MARQUAGE..... | 40 | CHIRURGIE | 55-74 | EMBASES, SERINGUES | 16 | |
| | AESCULAR, TÊTE DE COUPE..... | 112 | CICABOM | 54 | ENCRE S TATOUER..... | 40 | |
| | AFFÛTAGE, FUSILS..... | 53 | CISEAUX CHIRURGICALX..... | 62-67 | ENTRAVE-FLANC | 39 | |
| | AGRIPLAST 100ML, SERINGUE | 35 | CISEAUX AUTOPSIE | 67 | ENUCLÉATION, CISEAUX..... | 65 | |
| | AIGUILLES BONNEY, SUTURE | 58 | CISEAUX BROPHY | 63 | EPICRANIENNE, AIGUILLE..... | 25 | |
| | AIGUILLES BÜHNER, SUTURE | 60 | CISEAUX CHIRURGICALX..... | 62-67 | EPILLET, PINCE HARTMANN..... | 72 | |
| | AIGUILLES CADAVERIQUES..... | 58 | CISEAUX COIFFEUR À VIS, TOILETTAGE | 114 | EPINGLES À BOUCLEMENT | 60 | |
| | AIGUILLES DELVO | 18 | CISEAUX COUPE FIL DE LUZ | 66 | EPISIOTOMIE, CISEAUX..... | 67 | |
| | AIGUILLES DERMOGRAFIES..... | 73 | CISEAUX COURONNE | 66 | ESOFLEX, PONCE OESOPHAGIENNE..... | 47 | |
| | AIGUILLES DÉTECTABLES | 21 | CISEAUX CRIN | 67 | ETAU, PINCE CONDYLE | 84 | |
| | AIGUILLES DOUBLE, TRANSFERT..... | 28 | CISEAUX EFFILER, TOILETTAGE | 113-114 | EXAMED, GANTS D'EXAMEN..... | 102 | |
| | AIGUILLES EMBASES ALU | 20-21 | CISEAUX ENUCLÉATION | 65 | EXAMEN ET CHIRURGIE, GANTS | 102 | |
| | AIGUILLES ÉPICRANIENNES..... | 25 | CISEAUX FOMON | 66 | EXPLOGAN, GANTS D'EXPLORATION | 100 | |
| | AIGUILLES GENALU..... | 20 | CISEAUX GÉNIA INOX, TOILETTAGE | 114 | EXPLOGEL, GEL LUBRIFIANT | 101 | |
| | AIGUILLES HYPODERMIQUES | 18-21 | CISEAUX IRIDECTOMIE | 65 | | | |
| | AIGUILLES HYPODERMIQUES RÉUTILISABLES | 18-19 | CISEAUX LASSERE | 67 | F | | |
| | AIGUILLES HYPODERMIQUES U.U. | 20-21 | CISEAUX LINGÈRE | 66 | FARKNIFE, COUTEAUX MARÉCHALERIE | 51 | |
| | AIGUILLES MONOJECT | 20 | CISEAUX LISTER | 66 | FARLAND, COUTEAUX MARÉCHALERIE..... | 51 | |
| | AIGUILLES OLIVE | 22 | CISEAUX MARQUER..... | 67 | FARLOOP, COUTEAUX MARÉCHALERIE..... | 51 | |
| | AIGUILLES PLONGEUSES..... | 22 | CISEAUX MAYO | 64 | FARTEC, COUTEAUX MARÉCHALERIE..... | 51 | |
| | AIGUILLES PONCTION LOMBAIRE..... | 22 | CISEAUX MAYO CRANTÉS..... | 64 | FASTFIL, FIL SYNTHÉTIQUE RÉSORBABLE..... | 56 | |
| | AIGUILLES RUMEN | 22 | CISEAUX MAYO HARRINGTON..... | 64 | FEUILLE SAUGE..... | 52 | |
| | AIGUILLES SERPENTINES..... | 58 | CISEAUX MAYO NOBLE | 64 | FIL ACIER, CISEAUX..... | 66 | |
| | AIGUILLES SUTURE | 58 | CISEAUX MAYO STILLE | 64 | FIL D'ACIER CHIRURGICAL | 84 | |
| | AIGUILLES SUTUREC..... | 58 | CISEAUX MÉDECIN | 63 | FIL SUTURE IRRÉSORBABLE..... | 57 | |
| | AIGUILLES TERUMO | 20 | CISEAUX METZENBAUM | 63 | FIL SUTURE RÉSORBABLE..... | 56 | |
| | AIGUILLES USAGE UNIQUE | 20-21 | CISEAUX PANSEMENTS | 66 | FILAMID, FILS SUTURE IRRÉSORBABLES | 57 | |
| | AIGUILLONS ÉLECTRIQUES..... | 38 | CISEAUX PAMISEMENTS | 113 | FILESTER, FILS SUTURE IRRÉSORBABLES..... | 57 | |
| | AIMANTS..... | 48 | CISEAUX SCULPTEUR, TOILETTAGE | 113 | FILENE, FILS SUTURE IRRÉSORBABLES | 57 | |
| | AIRPLAST, BANDES POLYURÉTHANE MOUSSE..... | 90 | CISEAUX SPENCER..... | 65 | FILSILK, FILS DE SUTURE IRRÉSORBABLES..... | 57 | |
| | AISOGAN, GANTS D'EXPLORATION..... | 101 | CISEAUX STANDARD, TOILETTAGE | 113 | FIXATEURS EXTERNES | 79 | |
| | ALÈSES ABSORBANTES..... | 104 | CISEAUX STEVENS | 65 | FLAMATIC, SERINGUE | 14 | |
| | ALGI, PANSEMENT ANIPLAST..... | 92 | CISEAUX STRABISME | 65 | FLUIDOTHÉRAPIE, NÉCESSAIRE..... | 28 | |
| | ALGINATE CALCIUM, PANSEMENT..... | 94 | CISEAUX TOILETTAGE..... | 113-114 | FOMON, CISEAUX..... | 66 | |
| | ALKACIDE, NETTOYAGE, DÉSINFECTION | 108 | CISEAUX UNIVERSELS..... | 66 | FUNCOL, CARCANS | 88 | |
| | ALKALINGETTES, NETTOYAGE, DÉSINFECTION | 109 | CISEAUX VÉZIEN | 65 | FUSIL AFFÛTAGE | 53 | |
| | ALKASPRAY, NETTOYAGE, DÉSINFECTION..... | 109 | CLAMPEX, PINCE OMBILICALE | 42 | | | |
| | ALKAZYME, NETTOYAGE, DÉSINFECTION..... | 108 | CLÉS MANDRIN | 84 | G | | |
| | ALLIS, PINCE | 71 | CLIMAX, PAS D'ÂNE..... | 50 | GANTS CHIRURGIE | 102 | |
| | ALU-DETECT, AIGUILLES..... | 21 | COAPTEURS | 79 | GANTS EXAMEN | 102 | |
| | ANGULÉES, PLAQUES, OSTÉOSYNTHÈSE..... | 83 | COHÉSIVES, BANDES STRAP BAND | 90 | GANTS EXPLORATION | 100-101 | |
| | ANIPLAST ALGI, PANSEMENT | 92 | COLLIERS CARCANS | 88-89 | GANTS INSÉMINATION | 101 | |
| | ANIPLAST HYDRO, PANSEMENT | 92 | COMBINAISON U.U., COMBIVET..... | 103 | GARFLEX, GARROT | 23 | |
| | ANIPLAST KIT, PANSEMENT | 93 | COMBIVET, PROTECTION | 103 | GARROTS | 23 | |
| | ANIPLAST SPONGI, PANSEMENT | 93 | COMFORT, TONDEUSE, TOILETTAGE | 112 | GEL ÉCORNER..... | 44 | |
| | ANIPLAST SURGI, PANSEMENT..... | 92 | COMPRIMÉS, COUPE ÉCRASE | 95 | GEL HYDROALCOOLIQUE GLYCÉRINÉ, GÉNIA CLEAN | 107 | |
| | ANIPLAST TULLO, PANSEMENT..... | 93 | COLOSTRUM, PÈSE | 45 | GEL LUBRIFIANT | 101 | |
| | ANTITÉTEURS | 42 | CONDYLE, PINCE..... | 84 | GÉNALU, AIGUILLE | 20 | |
| | APPLIMASTER, PISTOLET DROGUEUR..... | 32 | CONTAINERS DÉCHETS..... | 23 | GÉNIA CLEAN, NETTOYAGE, DÉSINFECTION | 106-107, 110 | |
| | ATTELLES..... | 91 | CONTENTION, GRANDS ANIMAUX | 38-39 | GÉNIAMATIC AVEC TUYAU..... | 9 | |
| | ASPIRATION, CANULES..... | 72 | CONTENTION, PETITS ANIMAUX..... | 96-97 | GÉNIAMATIC PORTE-FLACON..... | 9 | |
| | ASPIRO-INJECTEURS..... | 16, 37 | CORPS ÉTRANGERS, PINCES..... | 72 | GÉNIAMATIC RALLONGÉES..... | 10 | |
| | AUTOFLUSH, CATHÉTÉRISME..... | 24 | CORTICALES, VIS, OSTÉOSYNTHÈSE | 80-81 | GÉNIAPLEX, SERINGUES PLEXIGLAS..... | 8, 10 | |
| | AUTO-TARAUDANTES, VIS..... | 81 | COSYPAD, TAPIS CIRCULATION HOSPITALISATION | 104 | GÉNIAPLEX 300 ML DROGUEUSE..... | 34 | |
| | AUTOPSIE, CISEAUX..... | 67 | COUPE ÉCRASE COMPRIMÉS | 95 | GÉNIAPLEX 300 ML HYPODERMIQUE..... | 8 | |
| | AUTOPSIE, COUTEAU | 72 | COUPE FIL DE LUZ, CISEAUX..... | 66 | GÉNIAPLEX RALLONGÉES..... | 10 | |
| | | | COURONNE, CISEAUX..... | 66 | GERLACH, AIGUILLE BÜHNER..... | 60 | |
| | | | COUTEAU AUTOPSIE | 72 | GILLIES, PORTE-AIGUILLES..... | 69 | |
| | | | COUTEAUX ANGLAIS | 51-52 | GLYCOFIL, FIL SYNTHÉTIQUE RÉSORBABLE | 56 | |
| | | | CRABE, PINCE | 70 | GRAEFE, PINCE | 70 | |
| | | | CRANTÉ, CISEAUX MAYO | 64 | GREENCOL, CARCANS..... | 88 | |
| | | | CRAYONS MARQUEURS..... | 40 | | | |
| | | | CRILE, PINCE..... | 71 | H | | |
| | | | CRIN, CISEAUX..... | 67 | HABILLEMENT..... | 103 | |
| | | | CRYLE-WOOD, PINCE..... | 71 | HALSTEAD MOSQUITO, PINCE | 71 | |
| | | | CURAFIL, PANSEMENT | 94 | HANDY CANIS, HARNAIS | 86 | |
| | | | CURITY NA, PANSEMENT | 94 | HARNAIS DE MAINTIEN | 86 | |
| | | | CURITY SC, PANSEMENT | 94 | HARTMANN, PINCE | 72 | |
| | | | CURSEUR, SERINGUES | 9 | HEMOCATH, CATHÉTER | 25 | |
| | | | CUVES, PISTOLETS DROGUEURS..... | 36 | HEXALKAN +, NETTOYAGE..... | 108 | |
| | | | | | HOHMANN, ECARTEUR..... | 72 | |
| B | BACTAGEN, NETTOYAGE, DÉSINFECTION | 108 | D | DAVIERS CHEVAUX..... | 50 | HOORLAND, ROGNE-PIED..... | 53 |
| | BACS À SERINGUES | 17 | DAVIERS DENTS DE LOUP | 50 | HOOFSCRAP, ROGNE-PIED | 53 | |
| | BANDES ADHÉSIVES, ADERPLAST | 90 | DCP, PLAQUES, OSTÉOSYNTHÈSE | 82 | HOSPITALISATION | 87-98 | |
| | BANDES COHÉSIVES, STRAP BAND | 90 | DEBAKEY, PINCE | 70 | HUILLE SILICONE, SILGLISS | 17 | |
| | BANDES ÉLASTIQUES..... | 90 | DÉCHETS, CONTAINERS..... | 23 | HYDROCELLULAIRE, PANSEMENT | 94 | |
| | BANDES POLYURÉTHANE MOUSSE, AIRPLAST | 90 | DELVO, AIGUILLES..... | 18 | HYDROGEL CURAFIL, PANSEMENT | 94 | |
| | BARRES FIXATION EXTERNE | 79 | DÉLIVRANCE, GANTS D'EXPLORATION | 100 | HYDRO, PANSEMENT ANIPLAST | 92 | |
| | BANDES VAGINALES DE BÜHNER..... | 60 | DENSIMÈTRE | 45 | HYGIÈNE, NETTOYAGE | 107-109 | |
| | BAUME, CICABOM | 54 | DENT DE LOUP, DAVIER | 50 | HYPOJET, AIGUILLES, HYPODERMIQUES U.U..... | 20 | |
| | BETANETT, NETTOYAGE, DÉSINFECTION | 109 | DENTISTERIE ÉQUINE | 50 | HYPOVET, AIGUILLES, HYPODERMIQUES | 19 | |
| | BIONET, NETTOYAGE, DÉSINFECTION | 108 | DERMASTEEL, AIGUILLES..... | 19 | | | |
| | BISTOURI, LAMES, MANCHES | 61 | DERMAVET, AIGUILLES..... | 19 | I | | |
| | BLOCS MARQUEURS..... | 40 | DERMOGRAPHE | 73 | IDENTIFICATION GRANDS ANIMAUX..... | 40 | |
| | BLOUSE PROTECTION, VÉLAGE | 103 | DERMOGRAPHE YLG JUNIOR, SENIOR | 73 | IDENTIFICATION PETITS ANIMAUX..... | 73 | |
| | BOBINETTES, SUTURE | 56 | DÉSINFÉCANT CONCENTRÉ, GÉNIA CLEAN | 106, 110 | IDENTIX SPRAY, AÉROSOL MARQUAGE | 40 | |
| | BOÎTE RANGEMENT | 72 | NETTOYAGE, DÉSINFECTION | 106, 110 | IMOMÉTAL, IMOVEINE | 27 | |
| | BOLLUS, LANCE | 48-49 | DÉSINFÉCANT PRÊT À L'EMPLOI, GENIA CLEAN | 106 | IMOPLAST, IMOVEINE, U.U..... | 27 | |
| | BONNEY, AIGUILLES SUTURE | 58 | NETTOYAGE, DÉSINFECTION | 106 | IMOVALVE, IMOVEINE | 28 | |
| | BOTTES, SURBOTTES POLYBOOT | 103 | DÉTACHANT IODE INSTANTANÉ, GÉNIA CLEAN | 106 | INFUJECT, PROLONGATEUR | 26 | |
| | BOUCHON MÂLE, OBTURATEUR..... | 26 | NETTOYAGE, DÉSINFECTION | 106 | INFUJECT-TRIO, PROLONGATEUR..... | 26 | |
| | BOUCLEMENT, ÉPINGLES | 60 | DÉTECTABLES, AIGUILLES..... | 21 | INJECTION | 7-30 | |
| | BOVIMAG, AIMANTS CAGE..... | 48 | DÉVIDOIRS, PORTE-, SUTURE | 57 | INSÉMINATION, GANT | 101 | |
| | BOVIMAG, AIMANTS NUS | 48 | DÉVIDOIRS, SUTURES..... | 56-57 | INSTRUBOX, BOÎTE DE RANGEMENT..... | 72 | |
| | BOYTON, PORTE-AIGUILLES..... | 69 | DIALYSE, CATHÉTERS..... | 26 | INSTRUMENTATION, NETTOYAGE | 106, 108 | |
| | BRACELET D'IDENTIFICATION | 40 | DIGIFLASH, THERMOMÈTRE | 45, 95 | INSTRUMENTS MESURE ET DIAGNOSTIC | 45 | |
| | BROCHES, OSTÉOSYNTHÈSE | 76-79 | DIGIVET +, THERMOMÈTRE..... | 95 | INTRAFLOX, CATHÉTER..... | 24 | |
| | BROPHY, CISEAUX | 63 | DISSECTION, PINCE | 70 | | | |
| | BROSSES CHIRURGICALES | 72 | | | | | |
| | BROYEUR, COUPE ÉCRASE COMPRIMÉ..... | 95 | | | | | |
| | BÜHNER, BANDES VAGINALES..... | 60 | | | | | |
| | BURDIZZO, PINCE À CASTER..... | 41 | | | | | |
| C | C-CUT, UTÉROTOME | 61 | | | | | |
| | CADAVERIQUES, AIGUILLE SUTURE..... | 58 | | | | | |
| | CAILLETTE, OPÉRATION | 59 | | | | | |
| | CANIS-MOBILE..... | 85 | | | | | |
| | CANULES, PISTOLETS DROGUEURS | 36 | | | | | |
| | CANULES ASPIRATION..... | 72 | | | | | |

| Code | N° de page | Code | N° de page | Code | N° de page | Code | N° de page | Code | N° de page |
|--------|------------|--------|------------|--------|------------|--------|------------|--------|------------|
| 100002 | 8 | 100534 | 10 | 105080 | 14 | 107805 | 13 | 147034 | 18 |
| 100003 | 8 | 100840 | 84 | 105082 | 14 | 107810 | 13 | 147037 | 18 |
| 100004 | 8 | 102020 | 11 | 105085 | 14 | 109243 | 16 | 147040 | 18 |
| 100006 | 8 | 102021 | 11 | 105087 | 14 | 109247 | 16 | 147043 | 18 |
| 100007 | 8 | 102022 | 11 | 106002 | 17 | 109253 | 16 | 147046 | 18 |
| 100008 | 8 | 102023 | 11 | 106005 | 23 | 109254 | 16, 37 | 147048 | 18 |
| 100010 | 8 | 102024 | 11 | 106007 | 17 | 109256 | 16, 37 | 147049 | 18 |
| 100012 | 8 | 102030 | 11 | 106008 | 16, 17 | 109257 | 16 | 147052 | 18 |
| 100014 | 8 | 102031 | 11 | 106010 | 17 | 109258 | 16 | 147053 | 18 |
| 100016 | 8 | 102032 | 11 | 106012 | 17 | 109260 | 16 | 147055 | 18 |
| 100018 | 8 | 102033 | 11 | 106021 | 17 | 109262 | 16, 37 | 147058 | 18 |
| 100020 | 8 | 102034 | 11 | 106023 | 17 | 109264 | 16, 37 | 147061 | 18 |
| 100022 | 8 | 102210 | 11 | 106024 | 17 | 109265 | 16, 37 | 147064 | 18 |
| 100024 | 8 | 102211 | 11 | 106025 | 17 | 109266 | 16, 37 | 147067 | 18 |
| 100026 | 8 | 102212 | 11 | 106028 | 17 | 109267 | 16 | 147070 | 18 |
| 100028 | 8 | 102213 | 11 | 106030 | 16 | 109268 | 16 | 147073 | 18 |
| 100032 | 8 | 102214 | 11 | 106032 | 16 | 109269 | 16, 37 | 147076 | 18 |
| 100034 | 8 | 102220 | 11 | 106033 | 16 | 109270 | 16, 37 | 147078 | 18 |
| 100036 | 8 | 102221 | 11 | 106034 | 16 | 109300 | 16, 17 | 147080 | 18 |
| 100038 | 8 | 102222 | 11 | 106040 | 22 | 109302 | 16 | 147082 | 18 |
| 100040 | 8 | 102223 | 11 | 106041 | 22 | 109304 | 16 | 147085 | 18 |
| 100042 | 8 | 102224 | 11 | 106046 | 16 | 109306 | 16 | 147086 | 35 |
| 100044 | 8 | 102600 | 11 | 106048 | 16, 17 | 109308 | 16 | 147090 | 22 |
| 100046 | 8 | 102602 | 11 | 106050 | 16 | 109310 | 16 | 147193 | 19 |
| 100048 | 8 | 102603 | 11 | 106051 | 16 | 109312 | 16 | 147194 | 19 |
| 100050 | 8 | 102605 | 11 | 106080 | 14 | 109314 | 16 | 147195 | 19 |
| 100410 | 10 | 103002 | 12 | 106200 | 108 | 109332 | 28 | 147196 | 19 |
| 100412 | 10 | 103003 | 12 | 106202 | 108 | 129265 | 40 | 147197 | 19 |
| 100414 | 10 | 103004 | 12 | 106400 | 72 | 140481 | 28 | 147198 | 19 |
| 100416 | 10 | 103005 | 12 | 107030 | 35 | 140482 | 16 | 147200 | 19 |
| 100418 | 10 | 103006 | 12 | 107031 | 35 | 140483 | 28 | 147201 | 19 |
| 100430 | 9 | 103010 | 12 | 107102 | 15 | 140500 | 28 | 147202 | 19 |
| 100432 | 9 | 103011 | 12 | 107103 | 15 | 140501 | 28 | 147203 | 19 |
| 100434 | 9 | 103012 | 12 | 107104 | 15 | 140502 | 28 | 147204 | 19 |
| 100436 | 9 | 103013 | 12 | 107105 | 15 | 140512 | 27 | 147205 | 19 |
| 100437 | 9 | 103014 | 12 | 107109 | 15 | 140513 | 27 | 147206 | 19 |
| 100438 | 9 | 103504 | 12 | 107110 | 15 | 140514 | 27 | 147209 | 19 |
| 100446 | 9 | 103505 | 12 | 107111 | 15 | 140515 | 27 | 147210 | 19 |
| 100448 | 9 | 103506 | 12 | 107112 | 15 | 140519 | 27 | 147213 | 19 |
| 100449 | 9 | 104000 | 12 | 107113 | 15 | 140520 | 28 | 147215 | 19 |
| 100450 | 9 | 104002 | 12 | 107114 | 15 | 140521 | 28 | 147216 | 19 |
| 100451 | 9 | 104003 | 12 | 107115 | 15 | 140522 | 28 | 147218 | 19 |
| 100453 | 9 | 104004 | 12 | 107120 | 15 | 140524 | 28 | 147219 | 19 |
| 100455 | 9 | 104005 | 12 | 107218 | 13 | 140533 | 28 | 147221 | 19 |
| 100457 | 9 | 104800 | 12 | 107270 | 13 | 140535 | 28 | 147222 | 19 |
| 100465 | 9 | 104801 | 12 | 107301 | 17 | 140536 | 28 | 147224 | 19 |
| 100466 | 9 | 104802 | 12 | 107302 | 17 | 147003 | 18 | 147227 | 19 |
| 100467 | 9 | 104804 | 12 | 107303 | 17 | 147010 | 18 | 147230 | 19 |
| 100468 | 9 | 104850 | 8 | 107509 | 35 | 147011 | 18 | 147233 | 19 |
| 100469 | 9 | 105000 | 14 | 107510 | 35 | 147013 | 18 | 147236 | 19 |
| 100470 | 10 | 105002 | 14 | 107511 | 35 | 147015 | 18 | 147237 | 19 |
| 100472 | 10 | 105010 | 14 | 107580 | 15 | 147016 | 18 | 147238 | 19 |
| 100474 | 10 | 105012 | 14 | 107581 | 15 | 147019 | 18 | 147240 | 19 |
| 100530 | 10 | 105020 | 14 | 107582 | 15 | 147022 | 18 | 147241 | 19 |
| 100531 | 10 | 105022 | 14 | 107583 | 15 | 147025 | 18 | 147242 | 19 |
| 100532 | 10 | 105025 | 14 | 107584 | 15 | 147028 | 18 | 147243 | 19 |
| 100533 | 10 | 105027 | 14 | 107800 | 13 | 147031 | 18 | 147244 | 19 |

| Code | N° de page | Code | N° de page | Code | N° de page | Code | N° de page | Code | N° de page |
|--------|------------|--------|------------|--------|------------|--------|------------|--------|------------|
| 147245 | 19 | 147440 | 18 | 147922 | 19 | 148734 | 19 | 157696 | 58 |
| 147248 | 19 | 147442 | 18 | 147923 | 19 | 148736 | 19 | 157698 | 58 |
| 147251 | 19 | 147443 | 18 | 147924 | 19 | 148738 | 19 | 157700 | 58 |
| 147257 | 19 | 147445 | 18 | 147926 | 19 | 157100 | 25 | 157701 | 58 |
| 147259 | 19 | 147446 | 18 | 147931 | 19 | 157102 | 25 | 157702 | 58 |
| 147262 | 19 | 147448 | 18 | 147933 | 19 | 157104 | 25 | 157703 | 58 |
| 147263 | 19 | 147451 | 18 | 147934 | 19 | 157106 | 25 | 157704 | 58 |
| 147264 | 19 | 147454 | 18 | 147936 | 19 | 157108 | 25 | 157708 | 58 |
| 147265 | 19 | 147456 | 18 | 147941 | 19 | 157110 | 25 | 157710 | 58 |
| 147268 | 20 | 147458 | 18 | 147942 | 19 | 157160 | 25 | 157711 | 58 |
| 147275 | 20 | 147460 | 18 | 147943 | 19 | 157162 | 25 | 157712 | 58 |
| 147276 | 20 | 147470 | 18 | 147944 | 19 | 157164 | 25 | 157713 | 58 |
| 147277 | 20 | 147472 | 18 | 147945 | 19 | 157166 | 25 | 157720 | 58 |
| 147278 | 20 | 147473 | 18 | 147946 | 19 | 157168 | 25 | 157721 | 58 |
| 147280 | 20 | 147476 | 18 | 147951 | 19 | 157172 | 25 | 157722 | 58 |
| 147282 | 20 | 147485 | 20 | 147953 | 19 | 157190 | 24 | 157723 | 58 |
| 147283 | 20 | 147530 | 22 | 147954 | 19 | 157192 | 24 | 157724 | 58 |
| 147284 | 20 | 147650 | 58 | 147955 | 19 | 157194 | 24 | 157725 | 58 |
| 147286 | 20 | 147655 | 58 | 147956 | 19 | 157196 | 24 | 157726 | 58 |
| 147290 | 20 | 147660 | 58 | 147960 | 19 | 157198 | 24 | 157727 | 58 |
| 147298 | 20 | 147665 | 58 | 147963 | 19 | 157200 | 24 | 157728 | 58 |
| 147358 | 20 | 147670 | 58 | 147964 | 19 | 157202 | 24 | 157740 | 58 |
| 147360 | 20 | 147685 | 58 | 147966 | 19 | 157204 | 24 | 157741 | 58 |
| 147361 | 20 | 147690 | 58 | 147971 | 19 | 157208 | 24 | 157742 | 58 |
| 147362 | 20 | 147691 | 58 | 147972 | 19 | 157209 | 24 | 157743 | 58 |
| 147363 | 20 | 147692 | 58 | 147974 | 19 | 157210 | 24 | 157744 | 58 |
| 147364 | 20 | 147694 | 20 | 147975 | 19 | 157212 | 24 | 157745 | 58 |
| 147365 | 20 | 147696 | 20 | 147976 | 19 | 157214 | 24 | 157746 | 58 |
| 147366 | 20 | 147698 | 20 | 148014 | 19 | 157216 | 24 | 157760 | 58 |
| 147367 | 20 | 147700 | 20 | 148218 | 21 | 157268 | 24 | 157761 | 58 |
| 147368 | 20 | 147702 | 20 | 148220 | 21 | 157270 | 24 | 180002 | 34 |
| 147369 | 20 | 147704 | 20 | 148285 | 21 | 157271 | 24 | 180004 | 34 |
| 147371 | 20 | 147706 | 20 | 148287 | 21 | 157272 | 24 | 180018 | 34 |
| 147372 | 20 | 147708 | 20 | 148290 | 21 | 157273 | 24 | 180020 | 34 |
| 147373 | 20 | 147710 | 20 | 148292 | 21 | 157274 | 24 | 180022 | 34 |
| 147374 | 20 | 147712 | 20 | 148295 | 21 | 157280 | 25 | 180026 | 34 |
| 147376 | 20 | 147714 | 20 | 148300 | 21 | 157282 | 25 | 180028 | 34 |
| 147392 | 20 | 147717 | 20 | 148303 | 21 | 157284 | 25 | 180030 | 34 |
| 147399 | 18 | 147719 | 20 | 148305 | 21 | 157300 | 26 | 180032 | 34 |
| 147400 | 18 | 147720 | 20 | 148308 | 21 | 157302 | 26 | 180049 | 34 |
| 147403 | 18 | 147721 | 20 | 148310 | 21 | 157319 | 26 | 180050 | 34 |
| 147404 | 18 | 147722 | 20 | 148312 | 21 | 157320 | 26 | 180052 | 34 |
| 147406 | 18 | 147723 | 20 | 148314 | 21 | 157330 | 26 | 180055 | 34 |
| 147409 | 18 | 147724 | 20 | 148500 | 23 | 157350 | 25 | 180056 | 34 |
| 147411 | 18 | 147725 | 20 | 148502 | 23 | 157351 | 25 | 180057 | 34 |
| 147412 | 18 | 147726 | 20 | 148700 | 19 | 157352 | 25 | 180058 | 34 |
| 147418 | 18 | 147728 | 20 | 148702 | 19 | 157365 | 25 | 180059 | 34 |
| 147421 | 18 | 147729 | 20 | 148704 | 19 | 157372 | 25 | 180060 | 32 |
| 147423 | 18 | 147730 | 20 | 148708 | 19 | 157392 | 26 | 180065 | 32 |
| 147424 | 18 | 147891 | 19 | 148716 | 19 | 157395 | 27 | 180070 | 32 |
| 147430 | 18 | 147910 | 19 | 148718 | 19 | 157397 | 27 | 180072 | 32 |
| 147433 | 18 | 147911 | 19 | 148720 | 19 | 157404 | 26 | 180075 | 32 |
| 147435 | 18 | 147913 | 19 | 148724 | 19 | 157405 | 26 | 180078 | 32 |
| 147436 | 18 | 147914 | 19 | 148726 | 19 | 157406 | 26 | 180079 | 32 |
| 147437 | 18 | 147917 | 19 | 148728 | 19 | 157407 | 26 | 180080 | 33 |
| 147438 | 18 | 147920 | 19 | 148730 | 19 | 157520 | 24 | 180085 | 33 |
| 147439 | 18 | 147921 | 19 | 148732 | 19 | 157590 | 42 | 180087 | 33 |

| Code | N° de page | Code | N° de page | Code | N° de page | Code | N° de page | Code | N° de page |
|--------|------------|--------|------------|--------|------------|--------|------------|--------|------------|
| 180090 | 33 | 187199 | 112 | 220020 | 52 | 220476 | 46 | 222020 | 47 |
| 180095 | 33 | 187200 | 112 | 220022 | 52 | 220500 | 42 | 223000 | 45 |
| 180100 | 33 | 187202 | 112 | 220024 | 52 | 220600 | 46 | 223001 | 45 |
| 180110 | 33 | 187204 | 112 | 220026 | 52 | 220602 | 46 | 223002 | 45 |
| 180115 | 33 | 187206 | 112 | 220028 | 52 | 220800 | 60 | 223004 | 45 |
| 180117 | 33 | 187208 | 112 | 220030 | 52 | 220805 | 60 | 223005 | 45 |
| 180141 | 36 | 187210 | 112 | 220032 | 52 | 220807 | 60 | 223007 | 45 |
| 180300 | 32 | 187216 | 112 | 220050 | 52 | 220810 | 60 | 223008 | 45 |
| 180302 | 32 | 187218 | 112 | 220052 | 52 | 220840 | 44 | 223010 | 45 |
| 180305 | 32 | 188000 | 112 | 220054 | 52 | 220850 | 60 | 223011 | 45 |
| 180306 | 32 | 188037 | 112 | 220100 | 51 | 220852 | 60 | 223012 | 45 |
| 180308 | 32 | 188150 | 112 | 220102 | 51 | 220890 | 60 | 223013 | 45 |
| 180310 | 32 | 188152 | 112 | 220107 | 51 | 220892 | 60 | 223100 | 44 |
| 180314 | 33 | 188154 | 112 | 220108 | 51 | 220894 | 60 | 227005 | 47 |
| 180320 | 33 | 188156 | 112 | 220110 | 51 | 220900 | 73 | 227010 | 47 |
| 180324 | 33 | 188158 | 112 | 220112 | 51 | 220902 | 40 | 227013 | 47 |
| 180326 | 33 | 188160 | 112 | 220120 | 51 | 220904 | 73 | 227014 | 47 |
| 180330 | 34 | 189500 | 37 | 220122 | 51 | 220905 | 73 | 227015 | 47 |
| 180336 | 34 | 189501 | 37 | 220134 | 51 | 220906 | 73 | 227016 | 47 |
| 186010 | 36 | 189502 | 37 | 220136 | 51 | 220908 | 73 | 227020 | 47 |
| 186012 | 36 | 189503 | 37 | 220140 | 51 | 220909 | 73 | 227021 | 98 |
| 186014 | 36 | 189505 | 37 | 220142 | 51 | 220920 | 40 | 227022 | 98 |
| 186016 | 36 | 189506 | 37 | 220148 | 51 | 221000 | 38 | 227023 | 43 |
| 186017 | 36 | 189508 | 37 | 220149 | 51 | 221002 | 38 | 227024 | 43 |
| 186018 | 36 | 189509 | 37 | 220150 | 52 | 221003 | 38 | 227028 | 38 |
| 186020 | 36 | 189511 | 37 | 220156 | 51 | 221350 | 96 | 227029 | 38 |
| 186022 | 36 | 189512 | 37 | 220158 | 51 | 221351 | 96 | 227030 | 38 |
| 186024 | 36 | 189513 | 37 | 220162 | 52 | 221352 | 96 | 227032 | 50 |
| 186028 | 36 | 189514 | 37 | 220164 | 52 | 221353 | 96 | 227033 | 50 |
| 186030 | 36 | 189624 | 36 | 220166 | 52 | 221354 | 96 | 227037 | 42 |
| 186032 | 36 | 189625 | 8,12,36 | 220168 | 52 | 221355 | 96 | 227038 | 42 |
| 186038 | 36 | 189645 | 36 | 220199 | 53 | 221356 | 96 | 227039 | 39 |
| 186044 | 33, 36 | 189646 | 36 | 220200 | 53 | 221357 | 96 | 227040 | 39 |
| 186046 | 36 | 189647 | 36 | 220202 | 53 | 221400 | 96 | 227041 | 39 |
| 186048 | 36 | 189676 | 36 | 220213 | 53 | 221401 | 96 | 227042 | 39 |
| 186050 | 36 | 190000 | 32 | 220214 | 53 | 221410 | 96 | 227043 | 39 |
| 186052 | 36 | 190002 | 32 | 220215 | 53 | 221412 | 96 | 227050 | 51 |
| 186054 | 36 | 190004 | 32 | 220220 | 53 | 221500 | 73 | 227051 | 51 |
| 186056 | 36 | 190006 | 32 | 220226 | 53 | 221600 | 38 | 227052 | 42 |
| 186060 | 37 | 190008 | 32 | 220291 | 46 | 221601 | 38 | 227061 | 43 |
| 186062 | 37 | 190010 | 32 | 220300 | 46 | 221602 | 38 | 227066 | 43 |
| 186064 | 37 | 190012 | 32 | 220305 | 46 | 221610 | 38 | 227071 | 43 |
| 186066 | 37 | 215000 | 49 | 220310 | 46 | 221611 | 38 | 227076 | 61 |
| 186998 | 28, 37 | 215010 | 49 | 220315 | 46 | 221612 | 38 | 227077 | 61 |
| 187000 | 28, 37 | 215020 | 49 | 220330 | 46 | 221640 | 38 | 227081 | 45 |
| 187003 | 37 | 215030 | 49 | 220335 | 46 | 221642 | 38 | 227082 | 45 |
| 187006 | 37 | 215040 | 49 | 220340 | 46 | 221644 | 38 | 227086 | 95 |
| 187007 | 37 | 215060 | 49 | 220400 | 46, 59 | 221700 | 38 | 227087 | 61 |
| 187009 | 37 | 215070 | 49 | 220405 | 46 | 221701 | 38 | 227100 | 53 |
| 187010 | 37 | 215080 | 49 | 220410 | 46 | 221702 | 38 | 227102 | 53 |
| 187011 | 37 | 215090 | 49 | 220415 | 46 | 221710 | 38 | 227103 | 53 |
| 187030 | 22 | 215100 | 49 | 220450 | 46 | 221711 | 38 | 227104 | 53 |
| 187032 | 12, 16 | 220002 | 52 | 220455 | 46 | 221712 | 38 | 227108 | 73 |
| 187040 | 36 | 220004 | 52 | 220460 | 46 | 222000 | 47 | 227110 | 73 |
| 187042 | 36 | 220006 | 52 | 220470 | 46 | 222002 | 47 | 227111 | 73 |
| 187044 | 36 | 220008 | 52 | 220472 | 46 | 222004 | 47 | 227222 | 53 |
| 187046 | 36 | 220010 | 52 | 220474 | 46 | 222006 | 47 | 227250 | 86 |

| Code | N° de page | Code | N° de page | Code | N° de page | Code | N° de page | Code | N° de page |
|--------|------------|--------|------------|--------|------------|--------|------------|--------|------------|
| 227252 | 86 | 227972 | 45, 95 | 261006 | 84 | 263716 | 80 | 265748 | 81 |
| 227254 | 86 | 257810 | 48 | 261010 | 84 | 263718 | 80 | 265750 | 81 |
| 227256 | 86 | 260002 | 79 | 261012 | 84 | 263720 | 80 | 265752 | 81 |
| 227258 | 86 | 260003 | 79 | 261017 | 84 | 263722 | 80 | 265754 | 81 |
| 227280 | 86 | 260004 | 79 | 261020 | 84 | 263724 | 80 | 265756 | 81 |
| 227282 | 86 | 260005 | 79 | 261021 | 84 | 263726 | 80 | 265758 | 81 |
| 227284 | 86 | 260006 | 79 | 263500 | 80 | 263728 | 80 | 265760 | 81 |
| 227286 | 86 | 260007 | 79 | 263501 | 80 | 263730 | 80 | 265762 | 81 |
| 227300 | 45 | 260008 | 79 | 263502 | 80 | 263732 | 80 | 265764 | 81 |
| 227302 | 45 | 260009 | 79 | 263504 | 80 | 263734 | 80 | 265766 | 81 |
| 227304 | 45 | 260010 | 79 | 263506 | 80 | 263738 | 80 | 266002 | 82 |
| 227340 | 39 | 260011 | 79 | 263508 | 80 | 263742 | 80 | 266004 | 82 |
| 227342 | 39 | 260012 | 79 | 263510 | 80 | 263748 | 80 | 266006 | 82 |
| 227412 | 40 | 260013 | 79 | 263512 | 80 | 263754 | 80 | 266008 | 82 |
| 227414 | 40 | 260018 | 79 | 263514 | 80 | 263760 | 80 | 266010 | 82 |
| 227416 | 40 | 260019 | 79 | 263568 | 80 | 263766 | 80 | 266012 | 82 |
| 227480 | 40 | 260020 | 79 | 263570 | 80 | 265636 | 81 | 266014 | 82 |
| 227482 | 40 | 260022 | 79 | 263572 | 80 | 265638 | 81 | 266016 | 82 |
| 227484 | 40 | 260023 | 79 | 263574 | 80 | 265640 | 81 | 266018 | 82 |
| 227500 | 43 | 260024 | 79 | 263576 | 80 | 265642 | 81 | 266020 | 82 |
| 227510 | 40 | 260026 | 79 | 263578 | 80 | 265644 | 81 | 266022 | 82 |
| 227512 | 40 | 260027 | 79 | 263580 | 80 | 265646 | 81 | 266024 | 82 |
| 227514 | 40 | 260028 | 79 | 263582 | 80 | 265648 | 81 | 266026 | 82 |
| 227520 | 40 | 260030 | 79 | 263584 | 80 | 265650 | 81 | 266028 | 82 |
| 227522 | 40 | 260032 | 79 | 263586 | 80 | 265652 | 81 | 266030 | 82 |
| 227524 | 40 | 260034 | 79 | 263588 | 80 | 265654 | 81 | 266032 | 82 |
| 227628 | 40 | 260046 | 79 | 263590 | 80 | 265656 | 81 | 266034 | 82 |
| 227630 | 40 | 260047 | 79 | 263592 | 80 | 265658 | 81 | 266036 | 82 |
| 227632 | 40 | 260048 | 79 | 263594 | 80 | 265660 | 81 | 266038 | 82 |
| 227634 | 40 | 260049 | 79 | 263600 | 80 | 265662 | 81 | 266040 | 82 |
| 227636 | 40 | 260160 | 79 | 263636 | 80 | 265664 | 81 | 266042 | 82 |
| 227638 | 40 | 260162 | 79 | 263638 | 80 | 265666 | 81 | 266044 | 82 |
| 227640 | 40 | 260164 | 79 | 263640 | 80 | 265668 | 81 | 266046 | 82 |
| 227641 | 40 | 260166 | 79 | 263642 | 80 | 265670 | 81 | 266048 | 82 |
| 227642 | 40 | 260168 | 79 | 263644 | 80 | 265672 | 81 | 266050 | 82 |
| 227660 | 101 | 260170 | 79 | 263646 | 80 | 265674 | 81 | 266052 | 82 |
| 227662 | 101 | 260188 | 79 | 263648 | 80 | 265706 | 81 | 266054 | 82 |
| 227664 | 101 | 260190 | 79 | 263650 | 80 | 265708 | 81 | 266056 | 82 |
| 227666 | 101 | 260200 | 84 | 263652 | 80 | 265710 | 81 | 266058 | 82 |
| 227680 | 101 | 260201 | 84 | 263654 | 80 | 265712 | 81 | 266060 | 82 |
| 227682 | 101 | 260202 | 84 | 263656 | 80 | 265714 | 81 | 266062 | 82 |
| 227684 | 101 | 260203 | 84 | 263658 | 80 | 265716 | 81 | 266064 | 82 |
| 227800 | 46 | 260204 | 84 | 263660 | 80 | 265718 | 81 | 266066 | 82 |
| 227812 | 48 | 260205 | 84 | 263662 | 80 | 265720 | 81 | 266068 | 82 |
| 227815 | 48 | 260206 | 84 | 263664 | 80 | 265722 | 81 | 266070 | 82 |
| 227817 | 48 | 260207 | 84 | 263666 | 80 | 265724 | 81 | 266072 | 82 |
| 227820 | 48 | 260208 | 84 | 263668 | 80 | 265726 | 81 | 266074 | 82 |
| 227840 | 44 | 260209 | 84 | 263670 | 80 | 265728 | 81 | 266076 | 82 |
| 227842 | 44 | 260406 | 85 | 263672 | 80 | 265730 | 81 | 266102 | 83 |
| 227844 | 44 | 260408 | 85 | 263674 | 80 | 265732 | 81 | 266104 | 83 |
| 227846 | 54 | 260410 | 85 | 263676 | 80 | 265734 | 81 | 266106 | 83 |
| 227847 | 54 | 260412 | 85 | 263678 | 80 | 265736 | 81 | 266108 | 83 |
| 227900 | 60 | 260413 | 85 | 263706 | 80 | 265738 | 81 | 266150 | 83 |
| 227901 | 60 | 260414 | 85 | 263708 | 80 | 265740 | 81 | 266152 | 83 |
| 227902 | 60 | 260415 | 85 | 263710 | 80 | 265742 | 81 | 266154 | 83 |
| 227903 | 60 | 261002 | 84 | 263712 | 80 | 265744 | 81 | 266156 | 83 |
| 227970 | 95 | 261004 | 84 | 263714 | 80 | 265746 | 81 | 266158 | 83 |

| Code | N° de page | Code | N° de page | Code | N° de page | Code | N° de page | Code | N° de page |
|--------|------------|--------|------------|--------|------------|--------|------------|--------|------------|
| 266160 | 83 | 307077 | 94 | 307324 | 29 | 307880 | 103 | 317136 | 35 |
| 266170 | 83 | 307078 | 94 | 307326 | 29 | 307882 | 103 | 317154 | 104 |
| 266172 | 83 | 307080 | 94 | 307328 | 29 | 307884 | 103 | 317162 | 104 |
| 277600 | 40 | 307082 | 94 | 307330 | 29 | 307886 | 103 | 317200 | 72 |
| 277602 | 40 | 307083 | 94 | 307350 | 72 | 307890 | 103 | 317205 | 72 |
| 277604 | 40 | 307085 | 94 | 307352 | 72 | 307892 | 103 | 317210 | 108 |
| 277606 | 40 | 307087 | 94 | 307354 | 72 | 307893 | 103 | 317230 | 108 |
| 277608 | 40 | 307088 | 94 | 307356 | 72 | 307900 | 50 | 317232 | 108 |
| 300015 | 30 | 307102 | 29 | 307358 | 72 | 307901 | 50 | 317234 | 108 |
| 306000 | 88 | 307104 | 29 | 307400 | 72 | 307902 | 50 | 317236 | 109 |
| 306002 | 88 | 307110 | 29 | 307401 | 72 | 307903 | 50 | 317240 | 109 |
| 306004 | 88 | 307112 | 29 | 307410 | 72 | 307904 | 50 | 317242 | 109 |
| 306006 | 88 | 307120 | 29 | 307610 | 100 | 307905 | 50 | 317247 | 108 |
| 306008 | 88 | 307122 | 29 | 307611 | 100 | 307907 | 50 | 317248 | 108 |
| 306010 | 88 | 307124 | 29 | 307612 | 100 | 307908 | 50 | 317250 | 108 |
| 306012 | 88 | 307126 | 29 | 307613 | 100 | 307920 | 66 | 317256 | 109 |
| 306016 | 88 | 307130 | 30 | 307620 | 101 | 307922 | 67 | 317260 | 108 |
| 306100 | 88 | 307132 | 30 | 307623 | 101 | 307941 | 61 | 317262 | 108 |
| 306102 | 88 | 307133 | 30 | 307627 | 100 | 307943 | 61 | 317400 | 106 |
| 306104 | 88 | 307134 | 30 | 307640 | 103 | 307944 | 61 | 317402 | 106 |
| 306106 | 88 | 307135 | 35 | 307650 | 100 | 307945 | 61 | 317404 | 106 |
| 306108 | 88 | 307136 | 35 | 307652 | 101 | 307946 | 61 | 317406 | 106 |
| 306110 | 88 | 307137 | 35 | 307656 | 103 | 307947 | 61 | 317408 | 107 |
| 306112 | 88 | 307138 | 35 | 307658 | 103 | 307948 | 61 | 317410 | 107 |
| 306116 | 88 | 307139 | 35 | 307660 | 103 | 307949 | 61 | 317412 | 106 |
| 306117 | 89 | 307140 | 29 | 307700 | 102 | 307950 | 61 | 317414 | 107 |
| 306200 | 88 | 307142 | 29 | 307702 | 102 | 307951 | 61 | 317420 | 107 |
| 306202 | 88 | 307150 | 29 | 307704 | 102 | 307952 | 61 | 317422 | 107 |
| 306204 | 88 | 307152 | 29 | 307706 | 102 | 307953 | 61 | 317440 | 107 |
| 306206 | 88 | 307154 | 29 | 307708 | 102 | 307955 | 61 | 317442 | 107 |
| 306208 | 88 | 307156 | 29 | 307760 | 102 | 307956 | 61 | 327000 | 93 |
| 306210 | 88 | 307200 | 90 | 307761 | 102 | 307958 | 72 | 327002 | 93 |
| 306212 | 88 | 307201 | 90 | 307762 | 102 | 307959 | 72 | 327006 | 93 |
| 306216 | 88 | 307202 | 90 | 307763 | 102 | 307963 | 61 | 327008 | 93 |
| 306300 | 88 | 307203 | 90 | 307769 | 102 | 307965 | 61 | 327014 | 92 |
| 306302 | 88 | 307206 | 90 | 307770 | 102 | 307970 | 61 | 327016 | 92 |
| 306304 | 88 | 307207 | 90 | 307771 | 102 | 307975 | 72 | 327020 | 92 |
| 306306 | 88 | 307208 | 90 | 307772 | 102 | 307976 | 72 | 327022 | 92 |
| 306308 | 88 | 307209 | 90 | 307787 | 97 | 307978 | 41 | 327030 | 92 |
| 306310 | 88 | 307212 | 90 | 307788 | 97 | 307980 | 72 | 327032 | 92 |
| 306312 | 88 | 307213 | 90 | 307789 | 97 | 307983 | 41 | 327040 | 93 |
| 306316 | 88 | 307214 | 90 | 307790 | 97 | 307984 | 43 | 327042 | 93 |
| 306700 | 98 | 307215 | 90 | 307791 | 97 | 307985 | 61 | 327050 | 104 |
| 306702 | 98 | 307216 | 90 | 307792 | 97 | 307986 | 41 | 327052 | 104 |
| 306704 | 98 | 307220 | 90 | 307793 | 97 | 307987 | 41 | 327054 | 104 |
| 306706 | 98 | 307222 | 90 | 307794 | 97 | 307988 | 41 | 327056 | 104 |
| 306708 | 98 | 307230 | 90 | 307795 | 97 | 307990 | 41 | 327200 | 104 |
| 307020 | 91 | 307232 | 90 | 307797 | 97 | 307994 | 41 | 327202 | 104 |
| 307022 | 91 | 307234 | 90 | 307798 | 97 | 307995 | 41 | 327204 | 104 |
| 307024 | 91 | 307250 | 90 | 307800 | 91 | 307996 | 41 | 340000 | 59 |
| 307026 | 91 | 307252 | 90 | 307801 | 91 | 307997 | 41 | 340007 | 59 |
| 307028 | 91 | 307254 | 90 | 307805 | 91 | 307999 | 41 | 340008 | 59 |
| 307030 | 91 | 307256 | 90 | 307806 | 91 | 308001 | 41 | 340010 | 59 |
| 307070 | 94 | 307270 | 90 | 307810 | 91 | 308002 | 41 | 340014 | 59 |
| 307072 | 94 | 307274 | 90 | 307811 | 91 | 317102 | 29 | 340015 | 59 |
| 307074 | 94 | 307320 | 29 | 307860 | 23 | 317104 | 29 | 340019 | 59 |
| 307076 | 94 | 307322 | 29 | 307865 | 23 | 317106 | 29 | 340020 | 84 |

| | | | | | | | | | |
|--------|------------|--------|------------|--------|------------|--------|------------|--------|------------|
| Code | N° de page | Code | N° de page | Code | N° de page | Code | N° de page | Code | N° de page |
| 340030 | 84 | 340891 | 56 | 600019 | 63 | 600457 | 63 | 601430 | 64 |
| 340480 | 57 | 340892 | 56 | 600020 | 63 | 600458 | 63 | 601431 | 64 |
| 340500 | 57 | 340893 | 56 | 600021 | 63 | 600459 | 63 | 601450 | 65 |
| 340502 | 57 | 340900 | 56 | 600023 | 63 | 600460 | 63 | 601456 | 64 |
| 340504 | 57 | 340901 | 56 | 600053 | 63 | 600461 | 63 | 601458 | 64 |
| 340506 | 57 | 340902 | 56 | 600054 | 63 | 600490 | 63 | 601470 | 67 |
| 340508 | 57 | 340904 | 56 | 600055 | 63 | 600491 | 63 | 601475 | 114 |
| 340510 | 57 | 340905 | 56 | 600056 | 63 | 600493 | 63 | 601476 | 114 |
| 340512 | 57 | 340906 | 56 | 600093 | 63 | 600494 | 63 | 601480 | 114 |
| 340514 | 57 | 340907 | 56 | 600099 | 63 | 600495 | 63 | 601485 | 67 |
| 340552 | 57 | 340908 | 56 | 600122 | 63 | 600502 | 63 | 601486 | 67 |
| 340554 | 57 | 340909 | 56 | 600123 | 63 | 600505 | 63 | 601490 | 67 |
| 340556 | 57 | 340910 | 56 | 600124 | 63 | 600506 | 63 | 601491 | 67 |
| 340558 | 57 | 340911 | 56 | 600128 | 63 | 600512 | 63 | 607000 | 69 |
| 340560 | 57 | 340912 | 56 | 600129 | 63 | 600513 | 63 | 607002 | 69 |
| 340562 | 57 | 340913 | 56 | 600130 | 63 | 600514 | 63 | 607003 | 69 |
| 340564 | 57 | 340914 | 56 | 600170 | 63 | 600515 | 63 | 607006 | 69 |
| 340566 | 57 | 340916 | 56 | 600202 | 63 | 600530 | 63 | 607008 | 69 |
| 340568 | 57 | 340918 | 56 | 600238 | 64 | 600741 | 63 | 607010 | 69 |
| 340570 | 57 | 340919 | 56 | 600249 | 64 | 600743 | 63 | 607012 | 69 |
| 340604 | 57 | 340920 | 56 | 600253 | 64 | 600777 | 66 | 607014 | 69 |
| 340606 | 57 | 340922 | 56 | 600270 | 64 | 600780 | 66 | 607016 | 69 |
| 340608 | 57 | 340990 | 56 | 600273 | 64 | 600810 | 65 | 607018 | 69 |
| 340610 | 57 | 340991 | 56 | 600274 | 64 | 600811 | 65 | 607020 | 69 |
| 340612 | 57 | 342000 | 56 | 600275 | 64 | 600812 | 65 | 607022 | 69 |
| 340652 | 57 | 342001 | 56 | 600278 | 64 | 600813 | 65 | 607024 | 69 |
| 340654 | 57 | 342002 | 56 | 600300 | 64 | 600826 | 65 | 607026 | 69 |
| 340656 | 57 | 342003 | 56 | 600301 | 64 | 600827 | 65 | 607028 | 69 |
| 340658 | 57 | 342004 | 56 | 600303 | 64 | 600828 | 65 | 607030 | 69 |
| 340660 | 57 | 342006 | 56 | 600318 | 64 | 600886 | 65 | 607032 | 71 |
| 340662 | 57 | 342008 | 56 | 600319 | 64 | 600887 | 65 | 630000 | 72 |
| 340664 | 57 | 342009 | 56 | 600321 | 64 | 600905 | 65 | 650001 | 70 |
| 340810 | 56 | 342010 | 56 | 600322 | 64 | 600910 | 65 | 650012 | 70 |
| 340811 | 56 | 342012 | 56 | 600340 | 64 | 600911 | 65 | 650031 | 70 |
| 340812 | 56 | 342014 | 56 | 600342 | 64 | 600922 | 65 | 650320 | 70 |
| 340813 | 56 | 342016 | 56 | 600343 | 64 | 600928 | 65 | 650322 | 70 |
| 340814 | 56 | 342018 | 56 | 600360 | 64 | 600929 | 65 | 650330 | 70 |
| 340815 | 56 | 342020 | 56 | 600370 | 64 | 601165 | 66 | 650335 | 70 |
| 340816 | 56 | 342022 | 56 | 600371 | 64 | 601170 | 66 | 650460 | 70 |
| 340817 | 56 | 342024 | 56 | 600372 | 64 | 601171 | 66 | 650495 | 70 |
| 340818 | 56 | 342026 | 56 | 600374 | 64 | 601238 | 66 | 650498 | 70 |
| 340820 | 56 | 342028 | 56 | 600375 | 64 | 601239 | 66 | 650580 | 70 |
| 340822 | 56 | 342030 | 56 | 600376 | 64 | 601255 | 65 | 650882 | 70 |
| 340824 | 56 | 342032 | 56 | 600377 | 64 | 601256 | 65 | 657000 | 71 |
| 340826 | 56 | 343016 | 56 | 600378 | 64 | 601257 | 65 | 657004 | 71 |
| 340827 | 56 | 343018 | 56 | 600379 | 64 | 601258 | 65 | 657006 | 71 |
| 340828 | 56 | 500094 | 113 | 600400 | 64 | 601259 | 65 | 657008 | 71 |
| 340829 | 56 | 500095 | 113 | 600401 | 64 | 601260 | 65 | 657012 | 71 |
| 340830 | 56 | 500097 | 113 | 600402 | 64 | 601313 | 66 | 657014 | 71 |
| 340831 | 56 | 500126 | 113 | 600403 | 64 | 601410 | 63 | 657016 | 71 |
| 340832 | 56 | 500165 | 113 | 600410 | 64 | 601412 | 63 | 657018 | 71 |
| 340834 | 56 | 500166 | 113 | 600411 | 64 | 601413 | 63 | 657020 | 71 |
| 340836 | 56 | 512520 | 67 | 600451 | 63 | 601414 | 63 | 657022 | 71 |
| 340838 | 56 | 599110 | 114 | 600452 | 63 | 601420 | 64 | 657024 | 71 |
| 340839 | 56 | 600014 | 63 | 600453 | 63 | 601422 | 64 | 657030 | 71 |
| 340840 | 56 | 600015 | 63 | 600454 | 63 | 601423 | 64 | 657032 | 71 |
| 340890 | 56 | 600017 | 63 | 600455 | 63 | 601424 | 64 | 657034 | 71 |

| Code | N° de page | Code | N° de page | Code | N° de page | Code | N° de page | Code | N° de page | Code | N° de page |
|---------|------------|---------|------------|---------|------------|---------|------------|---------|------------|----------|------------|
| 657036 | 71 | 26B1430 | 77 | 26E3520 | 79 | 26K2520 | 77 | 26M3530 | 77 | 33C2015 | 78 |
| 657040 | 42 | 26B1512 | 77 | 26E3525 | 79 | 26K2530 | 77 | 26M4020 | 77 | 33C2515 | 78 |
| 26A0812 | 77 | 26B1515 | 77 | 26E3530 | 79 | 26K3012 | 77 | 26M4025 | 77 | 33C3020 | 78 |
| 26A1010 | 77 | 26B1520 | 77 | 26E4020 | 79 | 26K3015 | 77 | 26M4030 | 77 | 33C3520 | 78 |
| 26A1012 | 77 | 26B1525 | 77 | 26E4025 | 79 | 26K3020 | 77 | 26M5025 | 77 | 33C4020 | 78 |
| 26A1015 | 77 | 26B1530 | 77 | 26E4030 | 79 | 26K3030 | 77 | 26M5030 | 77 | 33P1012 | 78 |
| 26A1020 | 77 | 26B1620 | 77 | 26E4525 | 79 | 26K3520 | 77 | 26M6025 | 77 | 33P1075 | 78 |
| 26A1030 | 77 | 26B1630 | 77 | 26E5030 | 79 | 26K3530 | 77 | 26M6030 | 77 | 33P1212 | 78 |
| 26A1210 | 77 | 26B1812 | 77 | 26F1020 | 79 | 26K4020 | 77 | 26T1012 | 79 | 33P1512 | 78 |
| 26A1212 | 77 | 26B1820 | 77 | 26F1220 | 79 | 26K4025 | 77 | 26T1020 | 79 | 33P1812 | 78 |
| 26A1215 | 77 | 26B1830 | 77 | 26F1420 | 79 | 26K4030 | 77 | 26T1520 | 79 | 33P2012 | 78 |
| 26A1220 | 77 | 26B2012 | 77 | 26F1520 | 79 | 26K5030 | 77 | 26T1525 | 79 | 33P2512 | 78 |
| 26A1230 | 77 | 26B2015 | 77 | 26F1620 | 79 | 26K6030 | 77 | 26T1530 | 79 | 33P3015 | 78 |
| 26A1415 | 77 | 26B2020 | 77 | 26F1820 | 79 | 26K8030 | 77 | 26T1630 | 79 | 33P3515 | 78 |
| 26A1420 | 77 | 26B2025 | 77 | 26F2020 | 79 | 26M0812 | 77 | 26T1820 | 79 | 33P4015 | 78 |
| 26A1425 | 77 | 26B2030 | 77 | 26F2520 | 79 | 26M0830 | 77 | 26T1830 | 79 | 500261/1 | 113 |
| 26A1430 | 77 | 26B2212 | 77 | 26F2525 | 79 | 26M1010 | 77 | 26T2020 | 79 | 500262/1 | 113 |
| 26A1512 | 77 | 26B2220 | 77 | 26F3025 | 79 | 26M1012 | 77 | 26T2025 | 79 | 500267/1 | 113 |
| 26A1515 | 77 | 26B2230 | 77 | 26F3525 | 79 | 26M1020 | 77 | 26T2030 | 79 | 500276/1 | 113 |
| 26A1520 | 77 | 26B2512 | 77 | 26F4025 | 79 | 26M1025 | 77 | 26T2230 | 79 | 500291/1 | 113 |
| 26A1530 | 77 | 26B2515 | 77 | 26F4030 | 79 | 26M1030 | 77 | 26T2520 | 79 | 500292/1 | 113 |
| 26A1812 | 77 | 26B2520 | 77 | 26F5030 | 79 | 26M1212 | 77 | 26T2525 | 79 | 500296/1 | 113 |
| 26A1815 | 77 | 26B2525 | 77 | 26G0815 | 77 | 26M1220 | 77 | 26T2530 | 79 | 500297/1 | 113 |
| 26A1820 | 77 | 26B2530 | 77 | 26G1015 | 77 | 26M1230 | 77 | 26T3020 | 79 | 500301/1 | 113 |
| 26A2010 | 77 | 26B3012 | 77 | 26G1215 | 77 | 26M1415 | 77 | 26T3025 | 79 | 500306/1 | 113 |
| 26A2012 | 77 | 26B3015 | 77 | 26G1515 | 77 | 26M1420 | 77 | 26T3030 | 79 | 500380/1 | 113 |
| 26A2015 | 77 | 26B3020 | 77 | 26G1815 | 77 | 26M1430 | 77 | 26T3520 | 79 | 500381/1 | 113 |
| 26A2020 | 77 | 26B3025 | 77 | 26G2015 | 77 | 26M1512 | 77 | 26T3525 | 79 | 500382/1 | 113 |
| 26A2030 | 77 | 26B3030 | 77 | 26K0812 | 77 | 26M1515 | 77 | 26T3530 | 79 | 500383/1 | 113 |
| 26A2512 | 77 | 26B3520 | 77 | 26K1010 | 77 | 26M1520 | 77 | 26T4020 | 79 | 505271/1 | 114 |
| 26A2515 | 77 | 26B3525 | 77 | 26K1012 | 77 | 26M1525 | 77 | 26T4025 | 79 | 505277/1 | 114 |
| 26A2520 | 77 | 26B3530 | 77 | 26K1015 | 77 | 26M1530 | 77 | 26T4030 | 79 | 505302/1 | 114 |
| 26A2530 | 77 | 26B4020 | 77 | 26K1020 | 77 | 26M1620 | 77 | 26T4525 | 79 | 505307/1 | 114 |
| 26A3012 | 77 | 26B4025 | 77 | 26K1030 | 77 | 26M1630 | 77 | 26T5030 | 79 | 657040 | 42 |
| 26A3015 | 77 | 26B4030 | 77 | 26K1210 | 77 | 26M1812 | 77 | 31C1012 | 78 | | |
| 26A3020 | 77 | 26B5025 | 77 | 26K1212 | 77 | 26M1820 | 77 | 31C1212 | 78 | | |
| 26A3030 | 77 | 26B5030 | 77 | 26K1215 | 77 | 26M1830 | 77 | 31C1512 | 78 | | |
| 26A3520 | 77 | 26B6025 | 77 | 26K1220 | 77 | 26M2012 | 77 | 31C1815 | 78 | | |
| 26A3530 | 77 | 26B6030 | 77 | 26K1230 | 77 | 26M2015 | 77 | 31C2015 | 78 | | |
| 26A4020 | 77 | 26E1012 | 79 | 26K1415 | 77 | 26M2020 | 77 | 31C2515 | 78 | | |
| 26A4025 | 77 | 26E1020 | 79 | 26K1420 | 77 | 26M2025 | 77 | 31C3020 | 78 | | |
| 26A4030 | 77 | 26E1520 | 79 | 26K1425 | 77 | 26M2030 | 77 | 31C3520 | 78 | | |
| 26A5030 | 77 | 26E1525 | 79 | 26K1430 | 77 | 26M2212 | 77 | 31C4020 | 78 | | |
| 26A6030 | 77 | 26E1530 | 79 | 26K1512 | 77 | 26M2220 | 77 | 31P1012 | 78 | | |
| 26A8030 | 77 | 26E1630 | 79 | 26K1515 | 77 | 26M2230 | 77 | 31P1075 | 78 | | |
| 26B0812 | 77 | 26E1820 | 79 | 26K1520 | 77 | 26M2512 | 77 | 31P1212 | 78 | | |
| 26B0830 | 77 | 26E1830 | 79 | 26K1530 | 77 | 26M2515 | 77 | 31P1512 | 78 | | |
| 26B1010 | 77 | 26E2020 | 79 | 26K1812 | 77 | 26M2520 | 77 | 31P1812 | 78 | | |
| 26B1012 | 77 | 26E2025 | 79 | 26K1815 | 77 | 26M2525 | 77 | 31P2012 | 78 | | |
| 26B1020 | 77 | 26E2030 | 79 | 26K1820 | 77 | 26M2530 | 77 | 31P2512 | 78 | | |
| 26B1025 | 77 | 26E2230 | 79 | 26K2010 | 77 | 26M3012 | 77 | 31P3015 | 78 | | |
| 26B1030 | 77 | 26E2520 | 79 | 26K2012 | 77 | 26M3015 | 77 | 31P3515 | 78 | | |
| 26B1212 | 77 | 26E2525 | 79 | 26K2015 | 77 | 26M3020 | 77 | 31P4015 | 78 | | |
| 26B1220 | 77 | 26E2530 | 79 | 26K2020 | 77 | 26M3025 | 77 | 33C1012 | 78 | | |
| 26B1230 | 77 | 26E3020 | 79 | 26K2030 | 77 | 26M3030 | 77 | 33C1212 | 78 | | |
| 26B1415 | 77 | 26E3025 | 79 | 26K2512 | 77 | 26M3520 | 77 | 33C1512 | 78 | | |
| 26B1420 | 77 | 26E3030 | 79 | 26K2515 | 77 | 26M3525 | 77 | 33C1815 | 78 | | |

| DESIGNATION | N° page | ALCYON | CENTRAVET | COVETO | HIPPOCAMPE | |
|---------------------------------------|---------|---------|-----------|---------|------------|---------|
| PERFUVET-DUO - PERFUSEUR | 27 | 8228085 | PER429 | 810735 | 352041 | |
| DIGIFLASH | 45, 95 | 8215533 | THE702 | 227972* | 227972* | |
| CISX METZENBAUM CRB 14 CM | 63 | 8019252 | CIS739 | 637283 | 601413* | |
| CISX METZENBAUM CRB UPCUT 14 CM | | 8384520 | CIS723 | 664138 | 600502* | |
| CISX METZENBAUM UPSTYLE CRB 18 CM | | 8019269 | 600494* | 600494* | 600494* | |
| CISX METZENBAUM UPCUT CRB 18 CM | | 8298200 | CIS740 | 664142 | 600506* | |
| CISX METZENBAUM DRT 14 CM | | 8385867 | CIS741 | 601410* | 239008 | |
| CISX METZENBAUM DRT 18 CM | | 8019246 | 601412* | 601412* | 601412* | |
| CISX MAYO STILLE BLOC CRB 15 CM | 64 | 8019513 | CIS727 | 637250 | 600375* | |
| CISX MAYO STILLE CRB BLOC 17 CM | | 8019536 | 600377* | 637264 | 600377* | |
| CISX MAYO STILLE UPCUT CRB 17 CM | | 8188322 | 600411* | 600411* | 600411* | |
| CISX MAYO STILLE CRYOCOUCPE CRB 17 CM | | 8019447 | 601424* | 667950 | 601424* | |
| CISX MAYO STILLE BLOC DRT 15 CM | | 8019559 | 600370* | 637245 | 600370* | |
| CISX MAYO STILLE CRYOCOUCPE DRT 15 CM | | 8015380 | 601420* | 601420* | 601420* | |
| CISX MAYO STILLE UPCUT DRT 17 CM | | 8298217 | 600410* | 667937 | 223390 | |
| CISX MAYO STILLE CRYOCOUCPE DRT 17 CM | | 8019453 | 601422* | 667945 | 601422* | |
| CISX MAYO CRANTES CRB 17 CM | | 64 | 8298128 | CIS737 | 601458* | 255817 |
| CISX MAYO CRANTES DRT 17 CM | | | 8020522 | CIS738 | 601456* | 223817 |
| CISX STEVENS CRB 10 CM | 65 | 8023414 | CIS729 | 729880 | 600812* | |
| CISX STEVENS DRT 10 CM | | 8023420 | CIS742 | 729799 | 600810* | |
| PORTE AIG. OLSEN HEGAR TUNG. 14 CM | 69 | 8019973 | POR708 | 637317 | 607028* | |
| PORTE AIG. OLSEN HEGAR TUNG. 18 CM | | 8019967 | 607030* | 657326 | 607030* | |
| PORTE AIG. OLSEN HEGAR STD 14 CM | | 8019944 | 607024* | 637302 | 607024* | |
| PORTE AIG. MATHIEU TUNG. 14 CM | | 8336780 | 607014* | 657447 | 607014* | |
| PORTE AIG. MATHIEU TUNG. 17 CM | | 8353910 | 607016* | 657455 | 607016* | |
| PORTE AIG. MATHIEU TUNG. 20 CM | | 8378985 | 607018* | 607018* | 607018* | |
| PORTE AIG. MATHIEU STD 14 CM | | 607008* | 607008* | 607008* | 607008* | |
| PORTE AIG. MATHIEU STD 17 CM | | 607010* | 607010* | 607010* | 607010* | |
| PORTE AIG. MATHIEU STD 20 CM | | 607012* | 607012* | 607012* | 607012* | |
| PINCE DEBAKEY DRT MORS 1.5 15 CM | | 70 | 8020781 | PIN721 | 635663 | 650580* |
| PINCE KELLY CRB SS GRIFFES 14 CM | 71 | 8297927 | 657024* | 657024* | 249685 | |
| PINCE KELLY DRT SS GRIFFES 14 CM | | 8189132 | 657022* | 657022* | 249716 | |
| TRANSCOL T. 7,5 - TURQUOISE | 88 | 8333540 | CAR444 | 634815 | 259641 | |
| TRANSCOL T. 10 - VIOLET | | 8333557 | CAR445 | 634820 | 259614 | |
| TRANSCOL T. 12,5 - ORANGE | | 8333563 | CAR446 | 634834 | 259637 | |
| TRANSCOL T. 15 - VERT | | 8333586 | CAR447 | 634849 | 259643 | |
| TRANSCOL T. 20 - JAUNE | | 8333592 | CAR448 | 634853 | 259650 | |
| TRANSCOL T. 25 - ROUGE | | 8333600 | CAR449 | 634868 | 259672 | |
| TRANSCOL T. 30 - BLEU | | 8333617 | CAR450 | 634872 | 259689 | |
| KIT TRANSCOL 2 PCS DE 7 TAILLES | | 8333623 | CAR451 | 634887 | 261730 | |
| FUNCOL T. 7,5 - TURQUOISE | | 8387895 | CAR465 | 637017 | 300469 | |
| FUNCOL T. 10 - VIOLET | | 8387903 | CAR466 | 637025 | 300584 | |
| FUNCOL T. 12,5 - ORANGE | | 8387926 | CAR467 | 637030 | 300660 | |
| FUNCOL T. 15 - VERT | | 8387932 | CAR468 | 637044 | 300765 | |
| FUNCOL T. 20 - JAUNE | | 8387949 | CAR469 | 637059 | 300860 | |
| FUNCOL T. 25 - ROUGE | | 8387955 | CAR470 | 637063 | 300966 | |
| FUNCOL T. 30 - BLEU | | 8387961 | CAR471 | 637078 | 301061 | |
| KIT FUNCOL 2 PCS DE 7 TAILLES | | 8387978 | CAR472 | 637082 | 300995 | |
| GREENCOL T. 7,5 | | 88 | 8231236 | CAR474 | 827919 | 342189 |
| GREENCOL T. 10 | | | 8231213 | CAR475 | 827923 | 342195 |
| GREENCOL T. 12,5 | 8231207 | | CAR476 | 827938 | 342203 | |
| GREENCOL T. 15 | 8233577 | | CAR477 | 827942 | 342210 | |
| GREENCOL T. 20 | 8231791 | | CAR478 | 827957 | 342226 | |
| GREENCOL T. 25 | 8231414 | | CAR479 | 827961 | 342232 | |
| GREENCOL T. 30 | 8231408 | | CAR481 | 827976 | 342249 | |
| KIT GREENCOL 2 PCS DE 7 TAILLES | 8230320 | | CAR482 | 827987 | 306316* | |
| NECKY T. 7,5 | 8385436 | | 306000* | 306000* | 306000* | |
| NECKY T. 10 | 8385442 | | 306002* | 306002* | 277575 | |
| NECKY T. 12,5 | 8385459 | 306004* | 306004* | 277670 | | |
| NECKY T. 15 | 8385465 | 306006* | 306006* | 277470 | | |
| NECKY T. 20 | 8385471 | 306008* | 306008* | 277078 | | |
| NECKY T. 25 | 8385488 | 306010* | 306010* | 306010* | | |
| NECKY T. 30 | 8385494 | 306012* | 306012* | 277279 | | |
| KIT NECKY 2 PCS DE 7 TAILLES | 8385502 | 306016* | 306016* | 306016* | | |
| STRAP BAND ROUGE 5 CM X 4,5 M | 90 | 8389664 | BAN225 | 637666 | 307200* | |
| STRAP BAND VERT 5 CM X 4,5 M | | 8389670 | BAN234 | 637677 | 307201* | |
| STRAP BAND BLEU 5 CM X 4,5 M | | 8389687 | BAN224 | 637685 | 360454 | |
| STRAP BAND JAUNE 5 CM X 4,5 M | | 8389693 | BAN235 | 637690 | 307203* | |

| DESIGNATION | N° page | ALCYON | CENTRAVET | COVETO | HIPPOCAMPE |
|---|---------|---------|-----------|---------|------------|
| STRAP BAND ROUGE 7,5 CM X 4,5 M | 90 | 8389701 | BAN227 | 637704 | 307206* |
| STRAP BAND VERT 7,5 CM X 4,5 M | | 8389718 | BAN236 | 637719 | 307207* |
| STRAP BAND BLEU 7,5 CM X 4,5 M | | 8389724 | BAN226 | 637723 | 360550 |
| STRAP BAND JAUNE 7,5 CM X 4,5 M | | 8389730 | BAN237 | 637738 | 307209* |
| STRAP BAND ROUGE 10 CM X 4,5 M | | 8389747 | BAN229 | 637742 | 348677 |
| STRAP BAND VERT 10 CM X 4,5 M | | 8389753 | BAN230 | 637757 | 307213* |
| STRAP BAND BLEU 10 CM X 4,5 M | | 8389776 | BAN228 | 637761 | 360655 |
| STRAP BAND JAUNE 10 CM X 4,5 M | | 8389782 | BAN231 | 637776 | 307215* |
| STRAP BAND NOIR 10 CM X 4,5 M | | 8205552 | BAN232 | 307216* | 360750 |
| STRAP BAND GOUT AMER 5 CM X 4,5 M | | 8233525 | BAN238 | 831922 | 360951 |
| STRAP BAND GOUT AMER 7,5 CM X 4,5 M | | 8233525 | BAN239 | 831937 | 361057 |
| KIT STRAP BAND X 32 | | 8203056 | BAN233 | 696439 | 360856 |
| KIT STRAP BAND GOUT AMER X 16 | | 8233778 | KIT424 | 307222* | 361152 |
| ADERPLAST 3 CM X 2,5 M | | 8237138 | BAN240 | 832254 | 356955 |
| ADERPLAST 6 CM X 2,5 M | | 8237144 | BAN241 | 832269 | 357179 |
| ADERPLAST 8 CM X 2,5 M | | 8237150 | BAN242 | 832273 | 357400 |
| ADERPLAST 10 CM X 2,5 M | | 8237167 | BAN243 | 832288 | 357624 |
| ANIPLAST SURGI 10 X 10 | | 8228990 | PAN461 | 816384 | 327030* |
| ANIPLAST SURGI 10 X 20 | | 8229009 | PAN462 | 816399 | 327032* |
| ANIPLAST ALGI 10 X 10 | | 8229015 | PAN459 | 816385 | 357848 |
| ANIPLAST ALGI 10 X 20 | 8229021 | PAN460 | 816370 | 327022* | |
| ANIPLAST HYDRO 10 X 10 | 8229038 | PAN457 | 816346 | 327014* | |
| ANIPLAST HYDRO 20 X 20 | 8229044 | PAN458 | 816357 | 327016* | |
| ANIPLAST SPONGI 10 X 10 | 8229050 | PAN453 | 816308 | 327000* | |
| ANIPLAST SPONGI 20 X 20 | 8229067 | PAN454 | 816312 | 327002* | |
| ANIPLAST TULLO 10 X 10 | 8229073 | PAN455 | 816327 | 327006* | |
| ANIPLAST TULLO 10 X 20 | 8229096 | PAN456 | 816331 | 327008* | |
| ANIPLAST KIT PETITS FORMATS | 8229104 | KIT420 | 816403 | 356010 | |
| ANIPLAST KIT GRANDS FORMATS | 8229110 | KIT421 | 816418 | 327042* | |
| VETRILE T. S - 6/7 GTS EXAMEN NITRILE | 8227140 | 307769* | 307769* | 307769* | |
| VETRILE T. M - 7/8 GTS EXAMEN NITRILE | 8263727 | 307770* | 307770* | 307770* | |
| VETRILE T. L - 8/9 GTS EXAMEN NITRILE | 8264218 | 307771* | 307771* | 307771* | |
| VETRILE T. XL - 9/10 GTS EXAMEN NITRILE | 8264224 | 307772* | 307772* | 307772* | |
| EXAMED T. S - 6/7 GTS EXAMEN LATEX | 8389799 | GAN203 | 813567 | 223705 | |
| EXAMED T. M - 7/8 GTS EXAMEN LATEX | 8389807 | GAN204 | 813529 | 210559 | |
| EXAMED T. L - 8/9 GTS EXAMEN LATEX | 8389813 | GAN205 | 813533 | 196010 | |
| EXAMED T. XL - 9/10 GTS EXAMEN LATEX | 8213072 | GAN206 | 307763* | 307763* | |
| SURGITEK T. 6,5 GTS CHIRURGIE | 8290664 | GAN464 | 636325 | 251021 | |
| SURGITEK T. 7 GTS CHIRURGIE | 8290658 | GAN441 | 636330 | 246920 | |
| SURGITEK T. 7,5 GTS CHIRURGIE | 8078378 | GAN442 | 636344 | 249656 | |
| SURGITEK T. 8 GTS CHIRURGIE | 8290641 | GAN443 | 636359 | 249662 | |
| SURGITEK T. 8,5 GTS CHIRURGIE | 8290635 | GAN444 | 307708* | 247640 | |
| DRYSOFT - ALESES - 40 X 60 - 36 G | 104 | 8274524 | ALE413 | 327050* | 327050* |
| DRYSOFT - ALESES - 60 X 60 - 66 G | | 8274530 | ALE414 | 327052* | 327052* |
| DRYSOFT - ALESES - 60 X 90 - 105 G | | 8274547 | ALE415 | 327054* | 327054* |
| DRYSOFT - ALESES - 60 X 90 - 140 G | | 8274553 | ALE416 | 327056* | 327056* |
| LOTION LAVANTE DOUCE 1 L | 8206988 | LOT400 | | 321810 | |
| LOTION LAVANTE DOUCE 5 L | 8240838 | LOT402 | | 317422* | |
| GEL MAIN GLYCERINE 500 ML | 8383325 | GEL422 | | 309364 | |
| POUDRE DETERGENTE 1 KG | 8383259 | DET408 | | 294964 | |
| DESINFECTANT CONCENTRE 250 ML | 8383265 | DES416 | | 309565 | |
| DESINFECTANT CONCENTRE 1 L | 8383271 | DES417 | | 309460 | |
| DESINFECTANT PRET A L'EMPLOI 5 L | 8383288 | DES418 | | 309660 | |
| SPRAY DETERGENT DESINFEC. 1 L | 8383294 | NET408 | | 294042 | |
| SPRAY DETERGENT DESINFEC. 5 L | 8383302 | NET409 | | 309269 | |
| SPRAY MOUSSANT DESINFEC. 750 ML | 8232520 | SPR405 | | 317440* | |
| SPRAY MOUSSANT DESINFEC. 5 L | 8233761 | SPR406 | | 317442* | |
| DETACHANT IODE 500 ML | 8383319 | DET409 | | 301196 | |
| ALKAZYME 5 KG | 108-109 | | | 317252* | |
| ALKAZYME 2 KG | | | | 317250* | |
| ALKAZYME 1 KG | | | | 626791 | |
| ALKAZYME - SACHET DOSE 12 X 20 G | | | | 620224 | |
| ALKACIDE 5 L | | | | 634587 | |
| ALKACIDE 1 L | | | | 628851 | |
| ALKACIDE 250 ML | | | | 652233 | |
| BETANETT 500 ML | | | | 626806 | |
| ALKASPRAY 5 L | | | 628877 | | |
| ALKASRAY 1 L | | | 628806 | | |

| DESIGNATION | N° page | ALCYON | CENTRAVET | COVETO | HIPPOCAMPE | DESIGNATION | N° page | ALCYON | CENTRAVET | COVETO | HIPPOCAMPE |
|-----------------------------------|---------|---------|-----------|---------|------------------------------|---------------------------------|---------|---------|-----------|---------|------------|
| MÉTALPLEX - 5 ML SERING. BIBLOC | 11 | 8003848 | SER068 | 629642 | 159500 | LACFIL EP8 50M | 56 | 8209320 | LAC419 | 698097 | 321247 |
| MÉTALPLEX - 10 ML SERING. BIBLOC | | 8003854 | SER030 | 703193 | 111509 | GLYCOFIL EP5 5M | | 8186837 | GLY423 | 699199 | 313578 |
| MÉTALPLEX - 20 ML SERING. BIBLOC | | 8003860 | SER031 | 703208 | 126824 | GLYCOFIL EP5 15M | | 8180817 | 342010* | 636435 | 278942 |
| MÉTALPLEX - 30 ML SERING. BIBLOC | | 8003877 | SER032 | 703212 | 113916 | GLYCOFIL EP5 25M | | 8357902 | GLY414 | 636440 | 279048 |
| MÉTALPLEX - 50 ML SERING. BIBLOC | | 8003883 | SER033 | 703227 | 115022 | GLYCOFIL EP5 50M | | 8209975 | GLY421 | 637097 | 279143 |
| HYPOJET - 6 X 0,9 20G X 1/4" | 20 | 8330607 | 147376* | 147376* | 147376* | GLYCOFIL EP6 5M | 57 | 8186843 | GLY424 | 699203 | 313673 |
| HYPOJET - 16 X 1,1 19G X 5/8" | | 8061900 | 147371* | 147371* | 147371* | GLYCOFIL EP6 15M | | 8209981 | GLY422 | 637101 | 279249 |
| HYPOJET - 6 X 1,3 18G X 1/4" | | 8330613 | 147373* | 147373* | 147373* | GLYCOFIL EP6 25M | | 8357919 | GLY415 | 636454 | 279344 |
| HYPOJET - 13 X 1,3 18G X 1/2" | | 147374* | 147374* | 147374* | 147374* | GLYCOFIL EP6 50M | | 8360040 | GLY420 | 637116 | 279440 |
| HYPOJET - 16 X 1,3 18G X 5/8" | | 8226519 | 147372* | 147372* | 147372* | GLYCOFIL EP7 5M | | 8186866 | GLY425 | 699218 | 313779 |
| HYPOJET - 50 X 1,3 18G X 2" | | 8003268 | 147366* | 147366* | 147366* | GLYCOFIL EP7 15M | | 8209998 | 342022* | 342022* | 279545 |
| HYPOJET - 20 X 1,5 17G X 3/4" | | 8061892 | 147367* | 147367* | 147367* | GLYCOFIL EP7 25M | | 8357925 | GLY416 | 636469 | 279640 |
| HYPOJET - 30 X 1,5 17G X 1 1/4" | | 8061633 | 147368* | 147368* | 181154 | GLYCOFIL EP7 50M | | 8360057 | GLY417 | 636473 | 279746 |
| HYPOJET - 50 X 1,5 17G X 2" | | 8053697 | 147365* | 147365* | 147365* | GLYCOFIL EP8 5M | | 8186872 | GLY426 | 699222 | 313874 |
| HYPOJET - 25 X 1,6 16G X 1" | | 8216188 | AG430 | 147392* | 320785 | GLYCOFIL EP8 15M | | 8355814 | 342028* | 699734 | 342028* |
| HYPOJET - 38 X 1,6 16G X 1 1/2" | | 8003280 | AG283 | 600880 | 161967 | GLYCOFIL EP8 25M | | 8357931 | GLY418 | 636488 | 279841 |
| HYPOJET - 38 X 1,8 15G X 1 1/2" | | 147358* | 147358* | 147358* | 147358* | GLYCOFIL EP8 50M | | 8360063 | GLY419 | 636492 | 279918 |
| HYPOJET - 30 X 2,0 14G X 1 1/4" | | 8053711 | AG403 | 168350 | 621269 | FILSILK EP6 90M | | 8181001 | 340506* | 340506* | 280809 |
| HYPOJET - 38 X 2,0 14G X 1 1/2" | | 8003305 | AG252 | 162085 | 601594 | FILSILK EP7 70M | | 8389569 | 340504* | 340504* | 280703 |
| HYPOJET - 50 X 2,0 14G X 2" | | 8053705 | AG282 | 165764 | 621273 | FILSILK EP8 55M | | 8180349 | FIL414 | 698140 | 281714 |
| HYPOJET - 60 X 2,0 14G X 2 1/2" | | 8003340 | AG253 | 11129 | 161921 | FILSILK EP9 45M | | 8389575 | 340500* | 698135 | 280608 |
| HYPOJET - 80 X 2,0 14G X 3 1/4" | | 8003357 | AG254 | 601609 | 162091 | FILAMID EP6 70M | | 8180792 | 340558* | 696837 | 281909 |
| HYPOJET - 9 X 0,8 21G X 3/8" | | 147485* | 147485* | 147485* | 147485* | FILAMID EP7 60M | | 8365847 | 340556* | 698169 | 281803 |
| GENALU - 16 x 1,3 18G x 5/8" | | 147694* | 147694* | 147694* | 147694* | FILAMID EP8 50M | | 8382952 | FIL409 | 698154 | 281708 |
| GENALU - 25 x 1,3 18G x 1" | | 147696* | 147696* | 147696* | 147696* | FILAMID EP9 40M | | 8180800 | 340552* | 340552* | 340552* |
| GENALU - 38 x 1,3 18G x 1 1/2" | 147698* | 147698* | 147698* | 147698* | FILESTER EP6 90M | 8182319 | 340658* | 340658* | 280206 | | |
| GENALU - 20 x 1,6 16G x 3/4" | 8230136 | 147704* | 147704* | 147704* | FILESTER EP7 65M | 8180757 | 340656* | 340656* | 279924 | | |
| GENALU - 25 x 1,6 16G x 1" | 8227654 | 147706* | 147706* | 147706* | FILESTER EP8 45M | 8180763 | 340654* | 340654* | 280100 | | |
| GENALU - 38 x 1,6 16G x 1 1/2" | 8227677 | 147708* | 147708* | 147708* | FILESTER EP9 40M | 8210004 | 340652* | 340652* | 280005 | | |
| GENALU - 25 x 2,0 14G x 1" | 147700* | 147700* | 147700* | 147700* | PORTE-DEVIDOIRS | 8186903 | 340480* | 699256 | 340480* | | |
| GENALU - 38 x 2,0 14G x 1 1/2" | 8227683 | 147702* | 147702* | 147702* | AIG SERPENTINE 150 MM | 8210010 | 147685* | 601690 | 168538 | | |
| GENALU - 50 x 2,0 14G x 2" | 8227708 | 147710* | 147710* | 147710* | AIG CADAVERIQUE 150 MM | 8298068 | 147692* | 634490 | 252196 | | |
| IMOPLAST - PERFUSEUR X 25 | 27 | 8223857 | IMO004 | 645379 | 227206 | AIG CADAVERIQUE 126 MM | 8210027 | 147691* | 147691* | 159692 | |
| SCIE-FILS - SUÉDOISE 27 BRINS | 44 | 220840* | 220840* | 220840* | 224277 | AIG CADAVERIQUE 94 MM | 8210033 | 147690* | 147690* | 141730 | |
| SURGIFAR - DT. LAME CHIR. ÉTROITE | 51 | 8231176 | REN700 | 220140* | 223674 | AIG SUTUREC EXTRA FINE 90 MM | 58 | 8363966 | 157761* | 157761* | 309536 |
| SURGIFAR - GCH LAME CHIR. ÉTROITE | | 8231182 | REN701 | 220142* | 223680 | AIG SUT TRIANG CHAS SIMP 130 MM | | 8198094 | AG701 | 157698* | 180203 |
| SURGIFAR - DROITIER GDE LAME STD | | 8341752 | REN710 | 220148* | 220148* | AIG SUT TRIANG CHAS SIMP 100 MM | | 8216685 | 157700* | 157700* | 195848 |
| SURGIFAR - GAUCHER GDE LAME STD | | 8341769 | REN711 | 220149* | 220149* | AIG SUT TRIANG CHAS SIMP 90 MM | | 157703* | AG145 | 157702* | 195831 |
| VETLAND - DROITIER LAME ÉTROITE | 52 | 8027205 | COU042 | 220002* | 147105 | AIG SUT RONDE CHAS SIMP 130 MM | 103 | 8214870 | AG144 | 157708* | 198686 |
| VETLAND - DROITIER GRANDE LAME | | 8027240 | COU043 | 726952 | 104455 | AIG SUT RONDE CHAS SIMP 90 MM | | 8216679 | AG702 | 157710* | 165735 |
| VETLAND - GAUCHER LAME ÉTROITE | | 8027211 | COU044 | 220006* | 147097 | AIG SUT TRIANG CHAS RES 100 MM | | 8205173 | 157720* | 157720* | 196954 |
| VETLAND - GAUCHER GRANDE LAME | | 8027263 | COU033 | 726967 | 197907 | AIG SUT TRIANG CHAS RES 90 MM | | 157721* | 157721* | 157721* | 187240 |
| VETLAND - DROITIER GRANDE LAME | | 8027228 | COU034 | 726971 | 121070 | AIG SUT RONDE CHAS RES 90 MM | | 8194162 | 157740* | 157740* | 166255 |
| VETLAND - DROITIER GRANDE LAME | | 220032* | REN702 | 220032* | 197741 | EPINGLE À BOUCLEMENT - PETITE | | 8293160 | 220890* | 220890* | 220890* |
| MONOFIL EP5 15M | 56 | 8365830 | MON460 | 636545 | 280413 | EPINGLE À BOUCLEMENT - MOY. | 60 | 8293154 | 220892* | 220892* | 220892* |
| MONOFIL EP5 25M | | 8357836 | MON448 | 636550 | 280519 | EPINGLE À BOUCLEMENT - GRANDE | | 8293148 | 220894* | 220894* | 293976 |
| MONOFIL EP5 50M | | 8357842 | MON449 | 636564 | 280614 | UTEROTOME | | 8224928 | 307985* | 716094 | 339193 |
| MONOFIL EP6 15M | | 8361105 | MON474 | 636579 | 280710 | PROGAN - GTS D'EXPLO. 90 CM | 100-101 | 8364492 | GAN461 | 636856 | 294148 |
| MONOFIL EP6 25M | | 8357859 | MON450 | 636583 | 280815 | SENSIGAN - GTS D'EXPLO. 95 CM | | 8038611 | GAN035 | 620569 | 167496 |
| MONOFIL EP6 50M | | 8360258 | MON459 | 636598 | 280910 | AISOGAN - GTS D'EXPLO. 124 CM | | 8038605 | GAN085 | 624660 | 188601 |
| MONOFIL EP5 5M | | 8186889 | MON470 | 699237 | 311987 | EXPLOGAN - GTS D'EXPLO. 95 CM | | 8431219 | GAN036 | 643251 | 198083 |
| MONOFIL EP6 5M | | 8186895 | MON471 | 699241 | 312082 | EXPLOGEL 500 ML | 8210056 | GEL406 | 698101 | 343154 | |
| FASTFIL EP5 15M | | 343016* | 343016* | 343016* | 343016* | EXPLOGEL 1 L | 8210062 | GEL407 | 698116 | 328634 | |
| FASTFIL EP5 25M | | 343018* | 343018* | 343018* | 343018* | EXPLOGEL 5L | 8236937 | GEL437 | 227664* | 356139 | |
| LACFIL EP5 25M | 8209248 | LAC409 | 342012* | 327178 | CASAQUE PROTECT 130 X 89 CM | 8387642 | CAS430 | 685511 | 304823 | | |
| LACFIL EP5 50M | 8209283 | LAC410 | 342014* | 320940 | CASAQUE PROTECT 140 X 89 CM | 8039987 | CAS055 | 618562 | 163908 | | |
| LACFIL EP6 25M | 8209254 | LAC412 | 342018* | 320644 | CASAQUE PROTECT 156 X 109 CM | 8040105 | CAS066 | 621876 | 180090 | | |
| LACFIL EP6 50M | 8209308 | LAC413 | 342020* | 321046 | CASAQUE PROTECT 165 X 109 CM | 8387659 | CAS431 | 685526 | 305024 | | |
| LACFIL EP7 25M | 8209260 | LAC415 | 698078 | 320740 | BLOUSE VELVET 130 CM | 8205569 | CAS700 | 307890* | 307890* | | |
| LACFIL EP7 50M | 8209314 | LAC416 | 342026* | 321141 | BLOUSE VELVET 145 CM | 8207410 | CAS701 | 307892* | 307892* | | |
| LACFIL EP8 25M | 8209277 | LAC418 | 698082 | 320845 | BLOUSE VELVET 150 CM | 8214054 | 307893* | 307893* | 307893* | | |

*Code Génia