



Acor





- ■ ■ ■ ■ Base fabriquée en acier usiné et soudé.
- ■ ■ ■ ■ Finition chromée.
- ■ ■ ■ ■ Roulettes fabriquées en polyamide, finition noire.



DACTYLO

- Mécanisme BASCULANT, avec une position fixe et une pivotante de dossier et assise.
- Poignée pour réglage tension selon le poids corporel.
- Fixation à volonté de la hauteur de l'assise grâce à un vérin à gaz, finition chromée.
- Mousse de l'assise en polyéther, densité 25 kg/m³.
- Pièces intérieures de l'assise en bois lamellé collé.
- Dossier bas, cadre en polyamide et garniture de résille.
- Seulement réglable en profondeur à l'aide d'outils.
- Pièces fabriquées en acier formé et soudées entre elles, finition chromée.
- Enjoliveurs en polypropylène noir texturé.
- Roulettes Ø 50 mm fabriquées en polyamide, couleur noire.

Dimensions

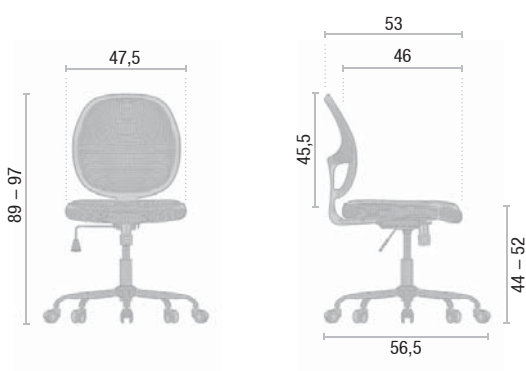

Tissu assise



Noir.

Dossier résille

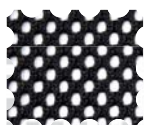

Noir.

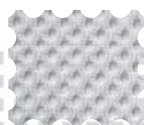

Blanc.

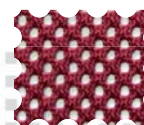

Rouge.

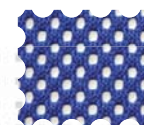

Bleu.



Basculant sans accoudoirs

- Dossier fixe.
- Base chromée.

DESCRIPTION	RÉFÉRENCE siège démonté	P.V.P siège démonté
Assise tissu noir . / Dossier avec résille noir .	123.211.329	
Assise tissu noir . / Dossier avec résille blanche .	123.211.379	
Assise tissu noir . / Dossier avec résille rouge .	123.211.389	
Assise tissu noir . / Dossier avec résille bleue .	123.211.399	

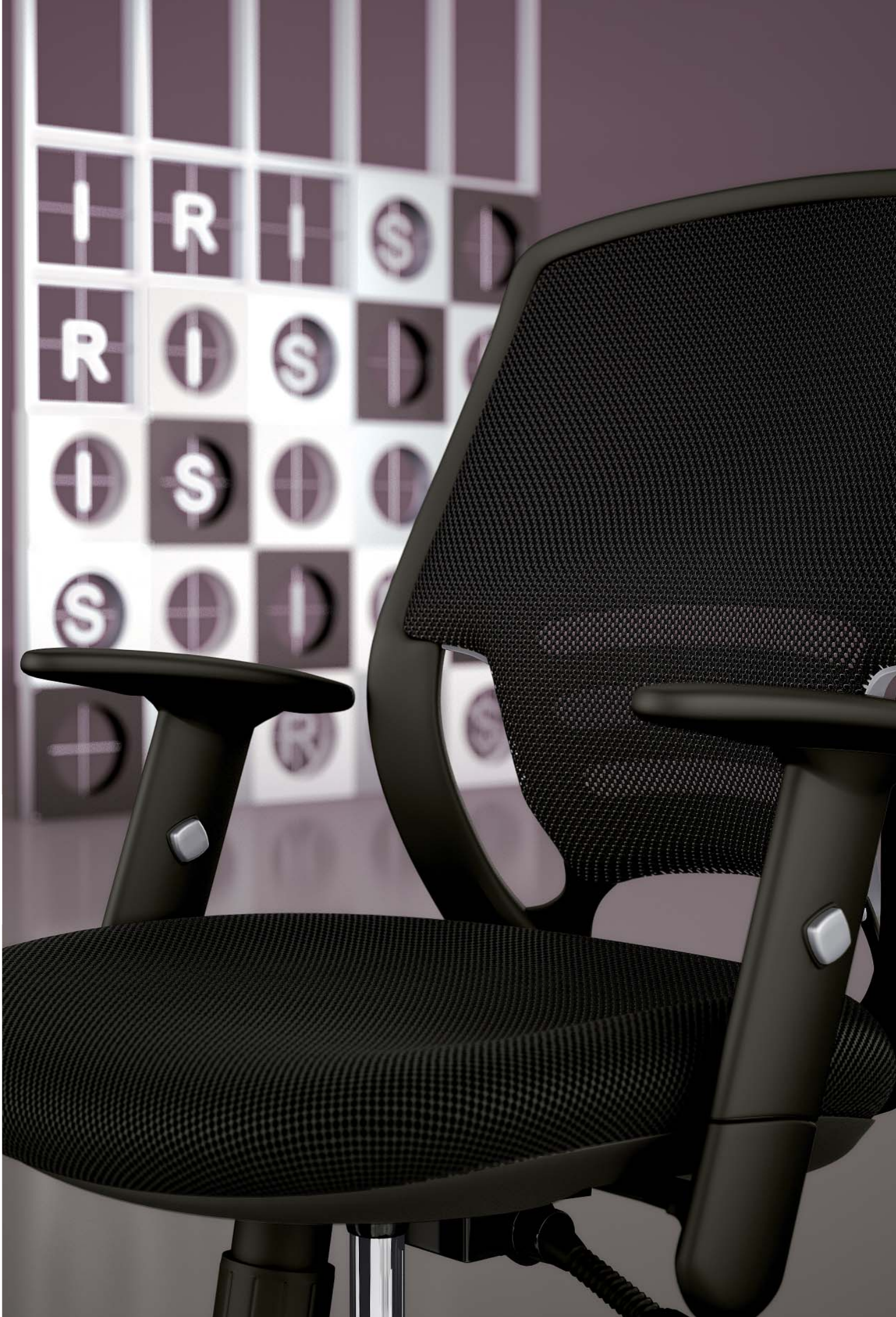

>

Iris





■ ■ ■ ■
 ■ ■ ■ ■ Base fabriquée en polypropylène
 ■ ■ ■ ■ de fibres de verre, finition noire et
 ■ ■ ■ ■ enjoliveurs argentés.
 Roulettes en polyamide, finition
 noire.



■ ■ ■ ■
 ■ ■ ■ ■ Structure du piètement en acier, finition chromée.
 ■ ■ ■ ■ Dossier bas, cadre en polyamide et garniture de résille.

DACTYLO

- Mécanisme SYNCHRONE blocable en différentes positions.
- Poignée réglage de la tension selon le poids corporel.
- Fixation à volonté de la hauteur de l'assise grâce à un vérin à gaz, finition chromée.
- Mousse de l'assise en polyether mécanisé. Densité 35 kg/m³.
- Pièces intérieures de l'assise en bois lamellé collé.
- Dossier bas, cadre en polyamide et garniture de résille.
- Réglable en profondeur seulement à l'aide d'outils.
- Base fabriquée en polypropylène de fibres de verre pour une meilleure résistance, finition noire.
- Enjoliveurs de polypropylène, couleur argenté.
- Roulettes Ø 50 mm fabriquées en polyamide, finition noire.
- Sans accoudoirs ou avec.
- Accoudoirs fabriqués en polypropylène noir et pièce supérieure des accoudoirs en polyuréthane injecté. Réglables en hauteur.

LUGE

- Structure du piètement en acier laminé à froid de Ø 30 mm x 2 mm, finition chromée.
- Mousse de l'assise en polyéther mécanisé. Densité 35 kg/m³.
- Pièces intérieures de l'assise en bois lamellé collé.
- Dossier bas, cadre en polyamide et garniture de résille.
- Réglable en profondeur seulement à l'aide d'outils.
- Enjoliveurs de polypropylène, couleur argenté.
- Patins anti-dérapants en polypropylène.
- Sans accoudoirs.
- Assise fixe.
- Dossier fixe.

Dimensions

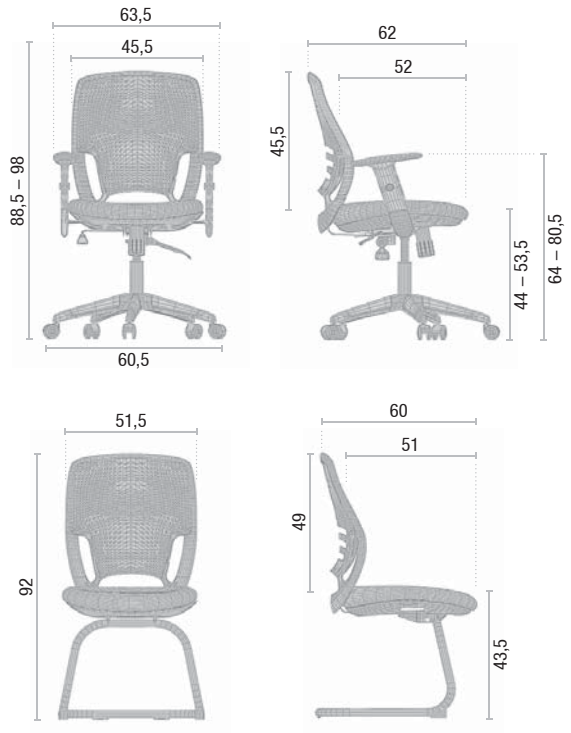

Tissu assise



Noir.

Dossier résille

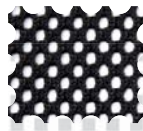

Noir.

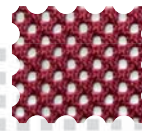

Rouge.

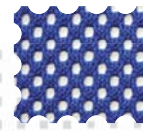

Bleu.



Synchrone avec accoudoirs

- **Accoudoirs réglables en hauteur.**
- **Dossier fixe.**
- **Base noire.**
- **Enjoliveurs argentés.**

DESCRIPTION	RÉFÉRENCE siège démonté	P.V.P siège démonté
Assise tissu noir . / Dossier avec résille noir .	122.303.329	
Assise tissu noir . / Dossier avec résille rouge .	122.303.389	
Assise tissu noir . / Dossier avec résille bleue .	122.303.399	



Synchrone sans accoudoirs

- **Dossier fixe.**
- **Base noire.**
- **Enjoliveurs argentés.**

DESCRIPTION	RÉFÉRENCE siège démonté	P.V.P siège démonté
Assise tissu noir . / Dossier avec résille noir .	122.301.329	
Assise tissu noir . / Dossier avec résille rouge .	122.301.389	
Assise tissu noir . / Dossier avec résille bleue .	122.301.399	



Luge sans accoudoirs

- **Dossier fixe**
- **Structure chromée.**

DESCRIPTION	RÉFÉRENCE siège démonté	P.V.P siège démonté
Assise tissu noir . / Dossier avec résille noir .	122.802.329	
Assise tissu noir . / Dossier avec résille rouge .	122.802.389	
Assise tissu noir . / Dossier avec résille bleue .	122.802.399	



>

Lotus





■ ■ ■ ■ ■
■ ■ ■ ■ ■ Base fabriquée en polypropylène de fibres de verre,
■ ■ ■ ■ ■ finition noire et enjoliveurs couleur argent et noir.
■ ■ ■ ■ ■ Roulettes de polyamide, finition noire.

DACTYLO

- Mécanisme SYNCHRONE blocable en différentes positions.
- Poignée réglage de la tension selon le poids corporel.
- Fixation à volonté de la hauteur de l'assise grâce à un vérin à gaz, finition chromé.
- Mousse de l'assise en polyuréthane injecté. Densité 35 kg/m³.
- Pièces intérieures de l'assise en bois lamellé collé.
- Dossier bas, cadre en polyamide et garniture de résille.
- Réglable en profondeur seulement à l'aide d'outils.
- Base fabriquée en polypropylène de fibres de verre pour une meilleure résistance, finition noire et enjoliveurs de polypropylène, couleur argenté et noir.
- Roulettes Ø 50 mm fabriquées en polyamide, finition noire.
- Sans accoudoirs ou avec accoudoirs fabriqués en polypropylène noir et pièce supérieure des accoudoirs en polyuréthane injecté. Réglables en hauteur.

Dimensions

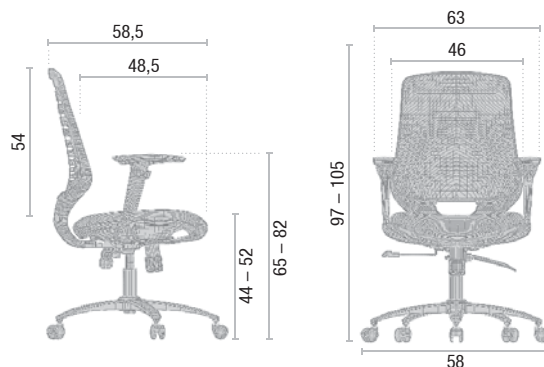

Tissu

Tissu assise



Noir.

Dossier résille

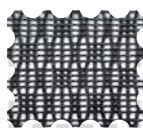

Noir.



Blanc.

Référence



Synchrone avec accoudoirs

- Accoudoirs réglables en hauteur.
- Dossier fixe.
- Base noire.

DESCRIPTION	RÉFÉRENCE siège démonté	P.V.P siège démonté
Assise tissu noir . / Dossier avec résille noir . / Enjoliveurs base: noir .	121.303.329	
Assise tissu noir . / Dossier avec résille blanche . / Enjoliveurs base: argenté .	121.303.379	



Synchrone sans accoudoirs

- Dossier fixe.
- Base noire.

DESCRIPTION	RÉFÉRENCE siège démonté	P.V.P siège démonté
Assise tissu noir . / Dossier avec résille noir . / Enjoliveurs base: noir .	121.301.329	
Assise tissu noir . / Dossier avec résille blanche . / Enjoliveurs base: argenté .	121.301.379	



>

Vigo





DIRECTION ET DACTYLO

- Mécanisme SYNCHRONE blocable en 3 positions avec système anti-retour et inclinaison du dossier et assise démultipliée en degrés.
- En option, mécanisme déplacement horizontal de l'assise en 5 positions.
- Poignée pour réglage tension selon le poids corporel.
- Fauteuil DIRECTION, dossier moyen avec tête incluse.
- Siège DACTYLO, dossier moyen.
- Fixation à volonté de la hauteur de l'assise grâce à un vérin à gaz, finition chromée.
- Mousse de l'assise galbée en polyuréthane injecté. Densité: ± 55-60 Kg/m³.
- Pièces intérieures de l'assise en bois lamellé collé.
- Dossier moyen, cadre en polystyrène et garniture de résille 100% polyester.
- Réglable en hauteur avec crémaillère (4 positions) et réglable en profondeur à l'aide d'outils.
- BASE 2 options:
 - a) Base fabriquée en polypropylène de fibres de verre pour une meilleure résistance, finition noire. Roulettes doubles Ø 60 mm fabriquées en nylon noir et bande de roulement en caoutchouc thermoplastique pour sols délicats.
 - b) Base fabriquée en aluminium poli. Roulettes doubles Ø 60 mm fabriquées en nylon gris et bande de roulement en caoutchouc thermoplastique pour sols délicats.
- ACCOUDOIRS 2 options:
 - a) Accoudoirs fabriqués en acier chromé et polypropylène noir, avec pièce supérieure des accoudoirs en polyuréthane noir. Réglables en hauteur 7 positions et réglables en profondeur à l'aide d'outils.
 - b) Accoudoirs fixes fabriqués en polypropylène noir.

LUGE

- Structure du piètement en acier laminé à froid de Ø 25 mm x 2 mm.
- Finition noire ou chromée.
- Mousse de l'assise galbée en polyuréthane injecté. Densité: ± 55-60 Kg/m³.
- Pièces intérieures de l'assise en bois lamellé collé.
- Dossier moyen, cadre en polystyrène et garniture de résille 100% polyester.
- Réglable en profondeur à l'aide d'outils.
- Avec ou sans accoudoirs.
- Accoudoirs fixes fabriqués en polypropylène noir.
- Patins anti-dérapants en polypropylène.
- Assise fixe.
- Dossier support lombaire ajustable (manuel).

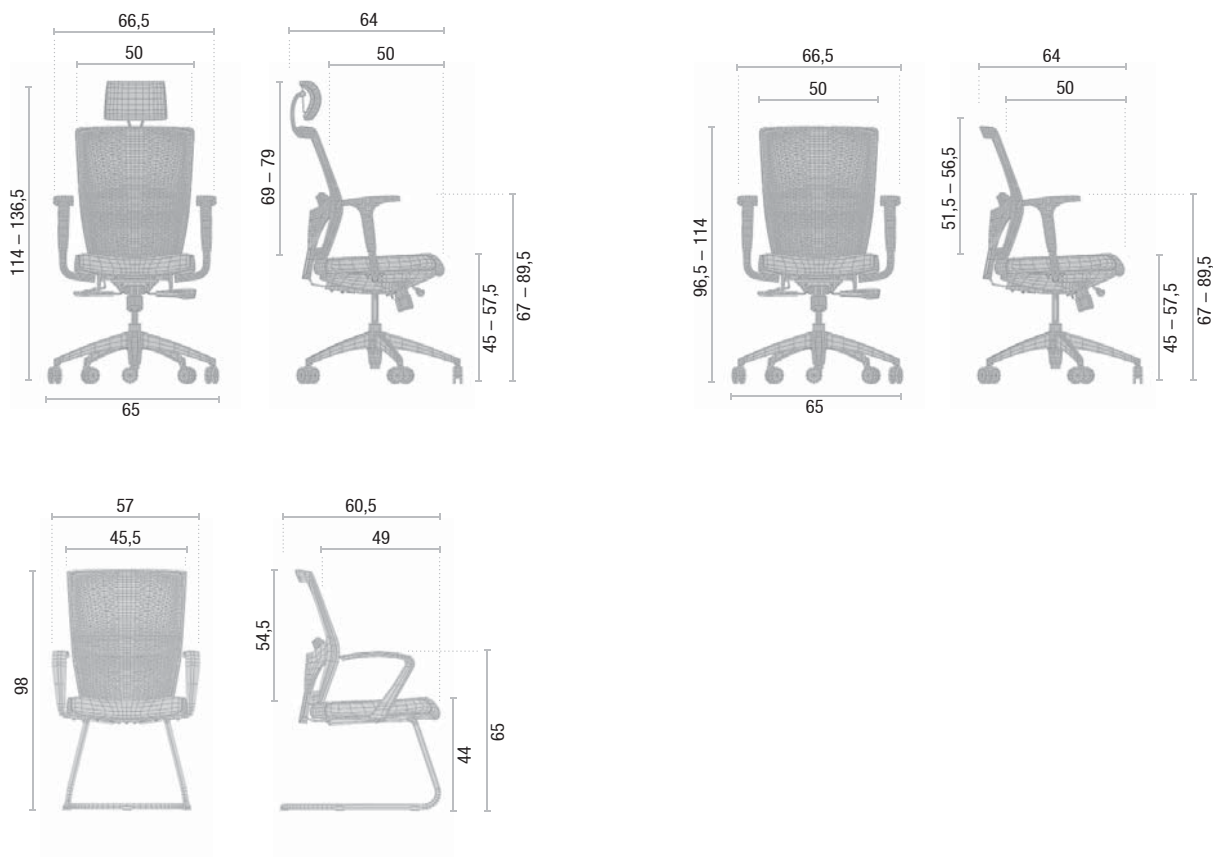

Tissu assise



Dossier résille

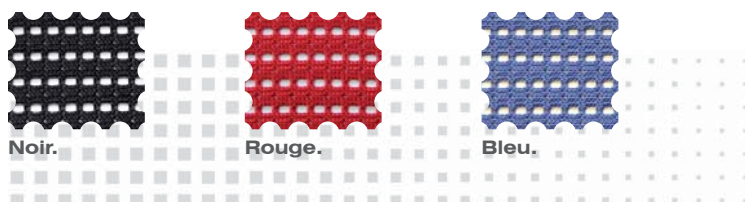

Synchrone avec accoudoirs + assise réglable en profondeur + tête



- Accoudoirs réglables en hauteur.
- Dossier réglable en hauteur.
- Support lombaire ajustable.
- Base aluminium poli.

DESCRIPTION	RÉFÉRENCE siège monté	P.V.P SÉRIE 1 siège monté	P.V.P SÉRIE 4 siège monté	P.V.P SÉRIE 7 siège monté
Assise tissu a choisir. / Dossier avec résille noire .	135.329.328			
Assise tissu a choisir. / Dossier avec résille rouge .	135.329.388			
Assise tissu a choisir. / Dossier avec résille bleue .	135.329.398			

Synchrone avec accoudoirs + assise réglable en profondeur + tête



- Accoudoirs réglables en hauteur.
- Dossier réglable en hauteur.
- Support lombaire ajustable.
- Base noire.

DESCRIPTION	RÉFÉRENCE siège monté	P.V.P SÉRIE 1 siège monté	P.V.P SÉRIE 4 siège monté	P.V.P SÉRIE 7 siège monté
Assise tissu a choisir. / Dossier avec résille noire .	135.329.321			
Assise tissu a choisir. / Dossier avec résille rouge .	135.329.381			
Assise tissu a choisir. / Dossier avec résille bleue .	135.329.391			

Synchrone avec accoudoirs + assise réglable en profondeur



- Accoudoirs réglables en hauteur.
- Dossier réglable en hauteur.
- Support lombaire ajustable.
- Base aluminium poli.

DESCRIPTION	RÉFÉRENCE siège monté	P.V.P SÉRIE 1 siège monté	P.V.P SÉRIE 4 siège monté	P.V.P SÉRIE 7 siège monté
Assise tissu a choisir. / Dossier avec résille noire .	135.303.328			
Assise tissu a choisir. / Dossier avec résille rouge .	135.303.388			
Assise tissu a choisir. / Dossier avec résille bleue .	135.303.398			

Synchrone avec accoudoirs + assise réglable en profondeur



- Accoudoirs réglables en hauteur.
- Dossier réglable en hauteur.
- Support lombaire ajustable.
- Base noire.

DESCRIPTION	RÉFÉRENCE siège monté	P.V.P SÉRIE 1 siège monté	P.V.P SÉRIE 4 siège monté	P.V.P SÉRIE 7 siège monté
Assise tissu a choisir. / Dossier avec résille noire .	135.303.321			
Assise tissu a choisir. / Dossier avec résille rouge .	135.303.381			
Assise tissu a choisir. / Dossier avec résille bleue .	135.303.391			

Synchrone avec accoudoirs + assise réglable en profondeur



- Accoudoirs fixes.
- Dossier réglable en hauteur.
- Support lombaire ajustable.
- Base aluminium poli.

DESCRIPTION	RÉFÉRENCE siège monté	P.V.P SÉRIE 1 siège monté	P.V.P SÉRIE 4 siège monté	P.V.P SÉRIE 7 siège monté
Assise tissu a choisir. / Dossier avec résille noire .	135.302.328			
Assise tissu a choisir. / Dossier avec résille rouge .	135.302.388			
Assise tissu a choisir. / Dossier avec résille bleue .	135.302.398			

Synchrone avec accoudoirs + assise réglable en profondeur



- Accoudoirs fixes.
- Dossier réglable en hauteur.
- Support lombaire ajustable.
- Base noire.

DESCRIPTION	RÉFÉRENCE siège monté	P.V.P SÉRIE 1 siège monté	P.V.P SÉRIE 4 siège monté	P.V.P SÉRIE 7 siège monté
Assise tissu a choisir. / Dossier avec résille noire .	135.302.321			
Assise tissu a choisir. / Dossier avec résille rouge .	135.302.381			
Assise tissu a choisir. / Dossier avec résille bleue .	135.302.391			

Synchrone sans accoudoirs + assise réglable en profondeur



- Dossier réglable en hauteur.
- Support lombaire ajustable.
- Base aluminium poli.

DESCRIPTION	RÉFÉRENCE siège monté	P.V.P SÉRIE 1 siège monté	P.V.P SÉRIE 4 siège monté	P.V.P SÉRIE 7 siège monté
Assise tissu a choisir. / Dossier avec résille noir.	135.301.328			
Assise tissu a choisir. / Dossier avec résille rouge.	135.301.388			
Assise tissu a choisir. / Dossier avec résille bleue.	135.301.398			

Synchrone sans accoudoirs + assise réglable en profondeur



- Dossier réglable en hauteur.
- Support lombaire ajustable.
- Base noire.

DESCRIPTION	RÉFÉRENCE siège monté	P.V.P SÉRIE 1 siège monté	P.V.P SÉRIE 4 siège monté	P.V.P SÉRIE 7 siège monté
Assise tissu a choisir. / Dossier avec résille noir.	135.301.321			
Assise tissu a choisir. / Dossier avec résille rouge.	135.301.381			
Assise tissu a choisir. / Dossier avec résille bleue.	135.301.391			

Luge avec accoudoirs



- Accoudoirs fixes.
- Dossier fixe.
- Support lombaire ajustable.
- Structure chromée.

DESCRIPTION	RÉFÉRENCE siège monté	P.V.P SÉRIE 1 siège monté	P.V.P SÉRIE 4 siège monté	P.V.P SÉRIE 7 siège monté
Assise tissu a choisir. / Dossier avec résille noir.	135.802.328			
Assise tissu a choisir. / Dossier avec résille rouge.	135.802.388			
Assise tissu a choisir. / Dossier avec résille bleue.	135.802.398			

Luge avec accoudoirs



- Accoudoirs fixes.
- Dossier fixe.
- Support lombaire ajustable.
- Structure noire.

DESCRIPTION	RÉFÉRENCE siège monté	P.V.P SÉRIE 1 siège monté	P.V.P SÉRIE 4 siège monté	P.V.P SÉRIE 7 siège monté
Assise tissu a choisir. / Dossier avec résille noir.	135.802.321			
Assise tissu a choisir. / Dossier avec résille rouge.	135.802.381			
Assise tissu a choisir. / Dossier avec résille bleue.	135.802.391			

Luge sans accoudoirs



- Dossier fixe.
- Support lombaire ajustable.
- Structure chromée.

DESCRIPTION	RÉFÉRENCE siège monté	P.V.P SÉRIE 1 siège monté	P.V.P SÉRIE 4 siège monté	P.V.P SÉRIE 7 siège monté
Assise tissu a choisir. / Dossier avec résille noir.	135.801.328			
Assise tissu a choisir. / Dossier avec résille rouge.	135.801.388			
Assise tissu a choisir. / Dossier avec résille bleue.	135.801.398			

Luge sans accoudoirs



- Dossier fixe.
- Support lombaire ajustable.
- Structure noire.

DESCRIPTION	RÉFÉRENCE siège monté	P.V.P SÉRIE 1 siège monté	P.V.P SÉRIE 4 siège monté	P.V.P SÉRIE 7 siège monté
Assise tissu a choisir. / Dossier avec résille noir.	135.801.321			
Assise tissu a choisir. / Dossier avec résille rouge.	135.801.381			
Assise tissu a choisir. / Dossier avec résille bleue.	135.801.391			



>

Plus



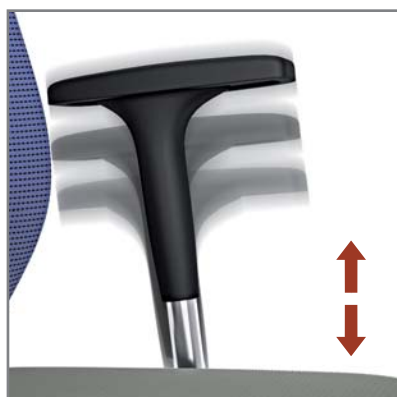

- ■ ■ ■ ■ Base fabriquée en aluminium poli.
- ■ ■ ■ ■ Roulettes doubles en nylon gris avec bande de roulement en caoutchouc thermoplastique.



- ■ ■ ■ ■ Base fabriquée en polypropylène de fibres de verre, finition noire.
- ■ ■ ■ ■ Roulettes doubles en nylon noir avec bande de roulement en caoutchouc thermoplastique.

DACTYLO

- Mécanisme SYNCHRONE blocable en 3 positions avec système anti-retour et inclinaison du dossier et de l'assise démultipliée en degrés.
- Option d'assise réglable en profondeur 5 positions.
- Poignée pour réglage tension selon le poids corporel.
- Fixation à volonté de la hauteur de l'assise grâce à un vérin à gaz, finition chromée.
- Mousse de l'assise en polyuréthane injecté. Densité $\pm 50-55 \text{ Kg/m}^3$.
- Pièces intérieures de l'assise en bois lamellé collé.
- Dossier moyen, cadre en polystyrène et garniture de résille 100% Polyester.
- Réglable en profondeur à l'aide d'outils.
- Support lombaire ajustable (manuel).
- BASE 2 options:
 - a) Base fabriquée en polypropylène de fibres de verre pour une meilleure résistance, finition noire. Roulettes doubles $\varnothing 60 \text{ mm}$ fabriquées en nylon noir et bande de roulement en caoutchouc thermoplastique pour sols délicats.
 - b) Base fabriquée en aluminium poli. Roulettes doubles $\varnothing 60 \text{ mm}$ fabriquées en nylon gris et bande de roulement en caoutchouc thermoplastique pour sols délicats.
- ACCOUDOIRS 2 options:
 - a) Accoudoirs fabriqués en acier chromé et polypropylène noir, avec partie supérieure des accoudoirs en polyuréthane noir. Réglables en hauteur 7 positions et réglables en largeur à l'aide d'outils.
 - b) Accoudoirs fixes fabriqués en polypropylène noir.

LUGE

- Structure du piètement en acier laminé à froid de $\varnothing 25 \text{ mm} \times 2 \text{ mm}$.
- Finition noire ou chromée.
- Mousse de l'assise en polyuréthane injecté. Densité $\pm 50-55 \text{ Kg/m}^3$.
- Pièces intérieures de l'assise en bois lamellé collé.
- Dossier moyen, cadre en polystyrène et garniture de résille 100% Polyester.
- Réglable en profondeur à l'aide d'outils.
- Avec et sans accoudoirs.
- Accoudoirs fixes fabriqués en polypropylène noir.
- Patins anti-dérapants en polypropylène.
- Assise fixe.
- Dossier support lombaire ajustable (manuel).

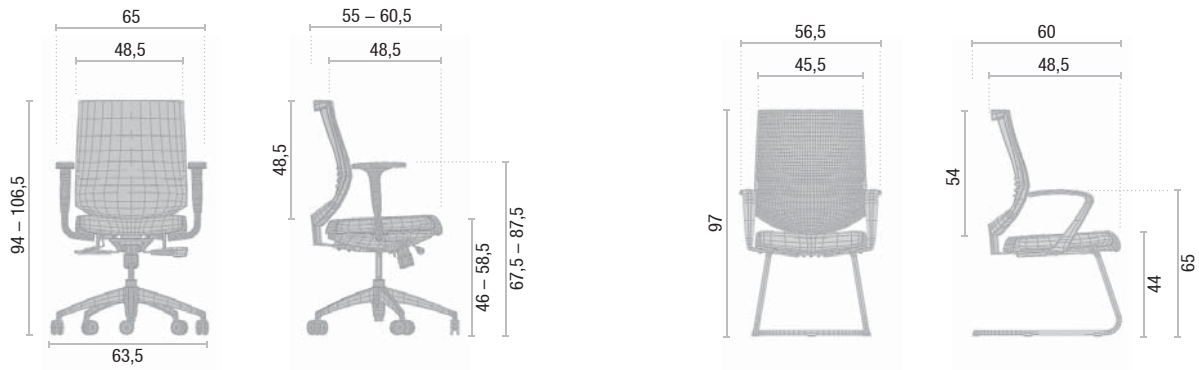
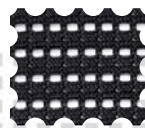
**Tissu assise****Nuancier tissu****Dossier résille**

Noir

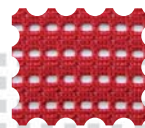

Rouge

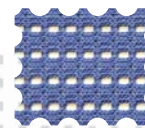

Bleu

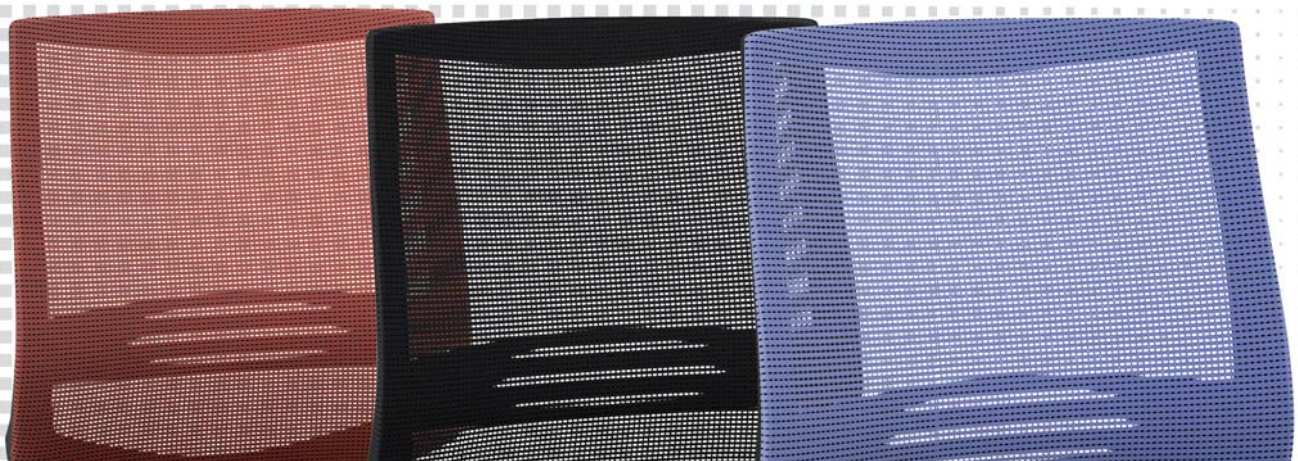

Synchrone avec accoudoirs + assise réglable en profondeur



- Accoudoirs réglables en hauteur.
- Dossier fixe.
- Support lombaire ajustable.
- Base aluminium poli.

DESCRIPTION	RÉFÉRENCE siège monté	P.V.P SÉRIE 1 siège monté	P.V.P SÉRIE 4 siège monté	P.V.P SÉRIE 7 siège monté
Assise tissu a choisir. / Dossier avec résille noire .	136.303.328			
Assise tissu a choisir. / Dossier avec résille rouge .	136.303.388			
Assise tissu a choisir. / Dossier avec résille bleue .	136.303.398			

Synchrone avec accoudoirs + assise réglable en profondeur



- Accoudoirs réglables en hauteur.
- Dossier fixe.
- Support lombaire ajustable.
- Base noire.

DESCRIPTION	RÉFÉRENCE siège monté	P.V.P SÉRIE 1 siège monté	P.V.P SÉRIE 4 siège monté	P.V.P SÉRIE 7 siège monté
Assise tissu a choisir. / Dossier avec résille noire .	136.303.321			
Assise tissu a choisir. / Dossier avec résille rouge .	136.303.381			
Assise tissu a choisir. / Dossier avec résille bleue .	136.303.391			

Synchrone avec accoudoirs + assise réglable en profondeur



- Accoudoirs fixes.
- Dossier fixe.
- Support lombaire ajustable.
- Base aluminium poli.

DESCRIPTION	RÉFÉRENCE siège monté	P.V.P SÉRIE 1 siège monté	P.V.P SÉRIE 4 siège monté	P.V.P SÉRIE 7 siège monté
Assise tissu a choisir. / Dossier avec résille noire .	136.302.328			
Assise tissu a choisir. / Dossier avec résille rouge .	136.302.388			
Assise tissu a choisir. / Dossier avec résille bleue .	136.302.398			

Synchrone avec accoudoirs + assise réglable en profondeur



- Accoudoirs fixes.
- Dossier fixe.
- Support lombaire ajustable.
- Base noire.

DESCRIPTION	RÉFÉRENCE siège monté	P.V.P SÉRIE 1 siège monté	P.V.P SÉRIE 4 siège monté	P.V.P SÉRIE 7 siège monté
Assise tissu a choisir. / Dossier avec résille noire .	136.302.321			
Assise tissu a choisir. / Dossier avec résille rouge .	136.302.381			
Assise tissu a choisir. / Dossier avec résille bleue .	136.302.391			

Synchrone sans accoudoirs + assise réglable en profondeur



- Dossier fixe.
- Support lombaire ajustable.
- Base aluminium poli.

DESCRIPTION	RÉFÉRENCE siège monté	P.V.P SÉRIE 1 siège monté	P.V.P SÉRIE 4 siège monté	P.V.P SÉRIE 7 siège monté
Assise tissu a choisir. / Dossier avec résille noire .	136.301.328			
Assise tissu a choisir. / Dossier avec résille rouge .	136.301.388			
Assise tissu a choisir. / Dossier avec résille bleue .	136.301.398			

Synchrone sans accoudoirs + assise réglable en profondeur



- Dossier fixe.
- Support lombaire ajustable.
- Base noire.

DESCRIPTION	RÉFÉRENCE siège monté	P.V.P SÉRIE 1 siège monté	P.V.P SÉRIE 4 siège monté	P.V.P SÉRIE 7 siège monté
Assise tissu a choisir. / Dossier avec résille noire .	136.301.321			
Assise tissu a choisir. / Dossier avec résille rouge .	136.301.381			
Assise tissu a choisir. / Dossier avec résille bleue .	136.301.391			

Luge avec accoudoirs



- Accoudoirs fixes.
- Dossier fixe.
- Support lombaire ajustable.
- Structure chromée.

DESCRIPTION	RÉFÉRENCE siège monté	P.V.P SÉRIE 1 siège monté	P.V.P SÉRIE 4 siège monté	P.V.P SÉRIE 7 siège monté
Assise tissu a choisir. / Dossier avec résille noire .	136.802.328			
Assise tissu a choisir. / Dossier avec résille rouge .	136.802.388			
Assise tissu a choisir. / Dossier avec résille bleue .	136.802.398			

Luge avec accoudoirs



- Accoudoirs fixes.
- Dossier fixe.
- Support lombaire ajustable.
- Structure noire.

DESCRIPTION	RÉFÉRENCE siège monté	P.V.P SÉRIE 1 siège monté	P.V.P SÉRIE 4 siège monté	P.V.P SÉRIE 7 siège monté
Assise tissu a choisir. / Dossier avec résille noire .	136.802.321			
Assise tissu a choisir. / Dossier avec résille rouge .	136.802.381			
Assise tissu a choisir. / Dossier avec résille bleue .	136.802.391			

Luge sans accoudoirs



- Dossier fixe.
- Support lombaire ajustable.
- Structure chromée.

DESCRIPTION	RÉFÉRENCE siège monté	P.V.P SÉRIE 1 siège monté	P.V.P SÉRIE 4 siège monté	P.V.P SÉRIE 7 siège monté
Assise tissu a choisir. / Dossier avec résille noire .	136.801.328			
Assise tissu a choisir. / Dossier avec résille rouge .	136.801.388			
Assise tissu a choisir. / Dossier avec résille bleue .	136.801.398			

Luge sans accoudoirs



- Dossier fixe.
- Support lombaire ajustable.
- Structure noire.

DESCRIPTION	RÉFÉRENCE siège monté	P.V.P SÉRIE 1 siège monté	P.V.P SÉRIE 4 siège monté	P.V.P SÉRIE 7 siège monté
Assise tissu a choisir. / Dossier avec résille noire .	136.801.321			
Assise tissu a choisir. / Dossier avec résille rouge .	136.801.381			
Assise tissu a choisir. / Dossier avec résille bleue .	136.801.391			

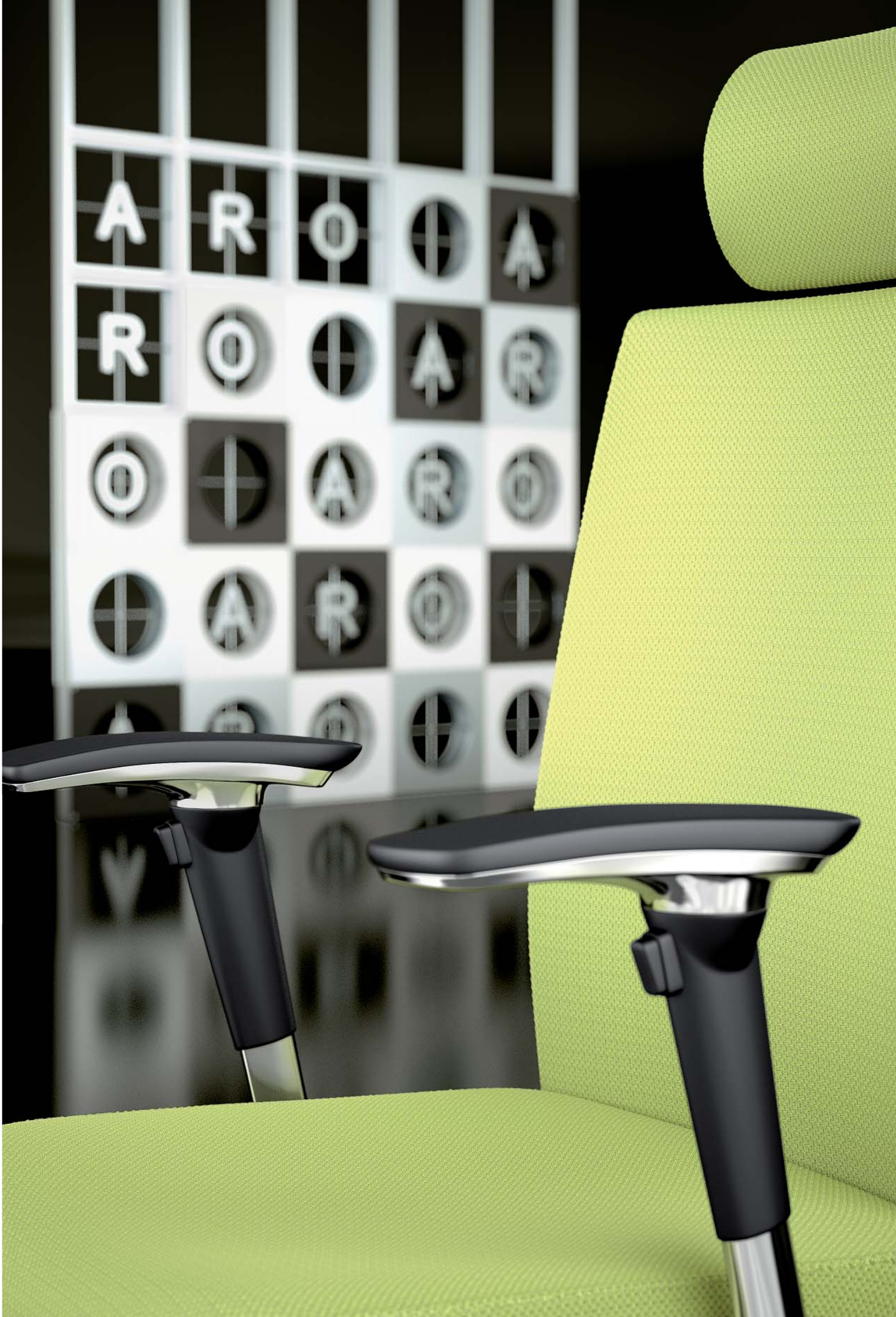

>

Aro



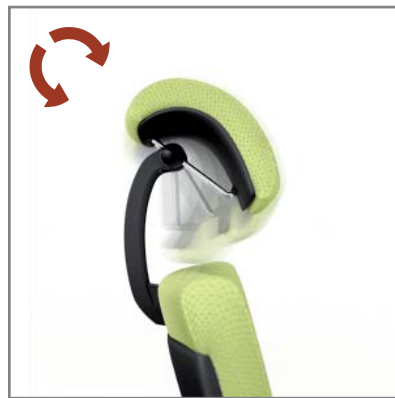

DIRECTION ET DACTYLO

- Mécanisme SYNCHRONE blocable en 3 positions avec système anti-retour et inclinaison du dossier et assise démultipliée en degrés.
- Option d'assise réglable en profondeur en 5 positions.
- Poignée pour réglage tension selon le poids corporel.
- Fixation à volonté de la hauteur de l'assise grâce à un vérin à gaz, finition chromée.
- Mousse de l'assise galbée en polyuréthane injecté. Densité $\pm 50 \text{ Kg/m}^3$.
- Pièces intérieures de l'assise en bois lamellé collé.
- Contre-coque de l'assise en polypropylène injecté.
- Mousse du dossier galbée en polyuréthane injecté. Densité $\pm 50 \text{ Kg/m}^3$.
- Pièces intérieures du dossier en bois lamellé collé.
- Contre-coque du dossier en polypropylène.
- Dossier réglable en hauteur par système crémaillère (4 positions) et réglable en profondeur à l'aide d'outils.
- Fauteuil DIRECTION avec tête en tissu et réglage libre par poignée de fixation.
- BASE 2 options:
 - a) Base fabriquée en polypropylène de fibres de verre pour une meilleure résistance, finition noire.
Roulettes doubles $\varnothing 60 \text{ mm}$ fabriquées en nylon noir et bande de roulement en caoutchouc thermoplastique pour sols délicats.
 - b) Base en aluminium poli.
Roulettes doubles $\varnothing 60 \text{ mm}$ fabriquées en nylon gris et bande de roulement en caoutchouc thermoplastique pour sols délicats.
- ACCOUDOIRS 2 options:
 - a) Accoudoirs fabriqués en acier chromé et polypropylène noir, avec pièce supérieure des accoudoirs en polyuréthane noir. Réglables en hauteur 7 positions et réglables en profondeur à l'aide d'outils.
 - b) Accoudoirs fixes fabriqués en polypropylène noir.

SIÈGE LUGE

- Structure du piètement en acier laminé à froid de $\varnothing 25 \text{ mm} \times 2 \text{ mm}$.
- Finition noire ou chromée.
- Mousse de l'assise galbée en polyuréthane injecté. Densité $\pm 50 \text{ Kg/m}^3$.
- Pièces intérieures de l'assise en bois lamellé collé.
- Contre-coque de l'assise en polypropylène injecté.
- Mousse du dossier galbée en polyuréthane injecté. Densité $\pm 50 \text{ Kg/m}^3$.
- Pièces intérieures du dossier en bois lamellé collé.
- Contre-coque du dossier en polypropylène.
- Avec ou sans accoudoirs.
- Accoudoirs fixes fabriqués en polypropylène noir.
- Patins anti-dérapants en polypropylène.
- Assise fixe.
- Dossier fixe.

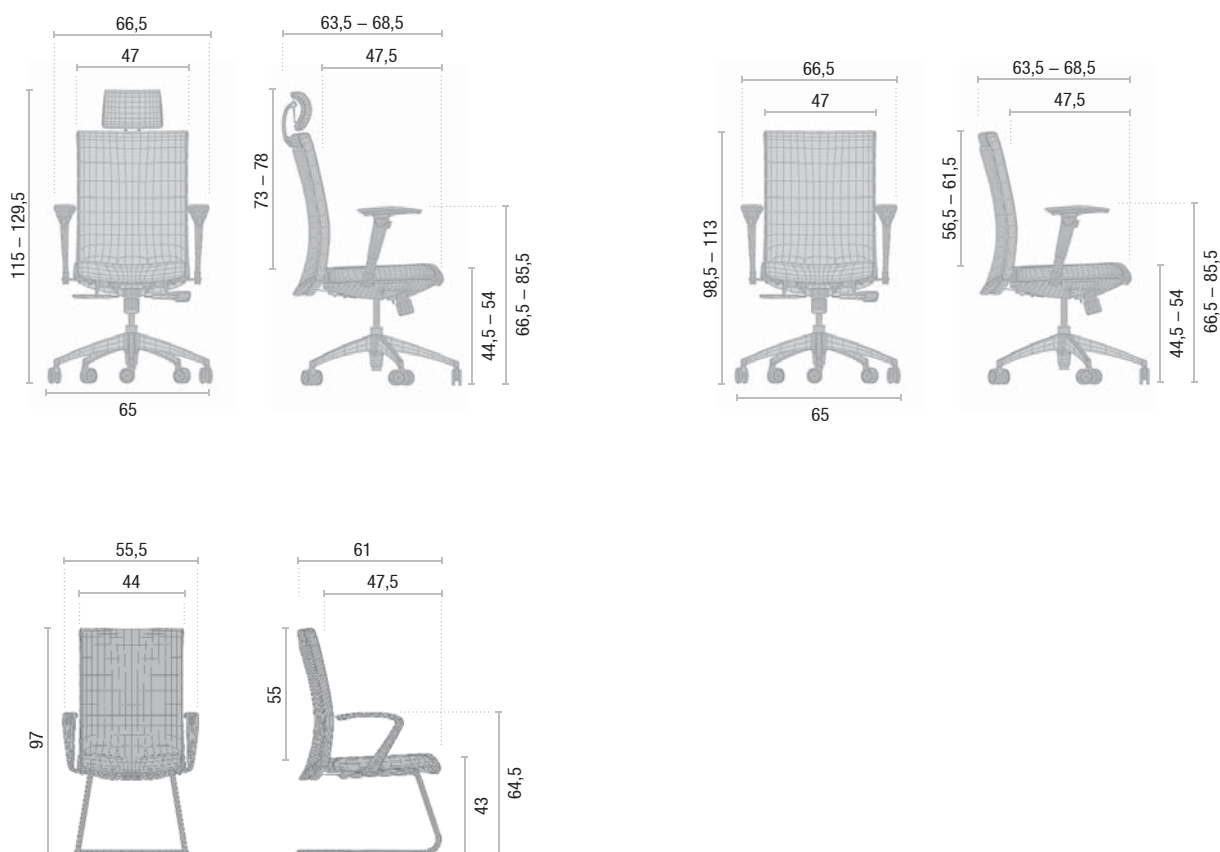

Tissu avec assise et dossier.



Nuancier tissu.



Synchrone avec accoudoirs + assise réglable en profondeur + tête

- Accoudoirs réglables en hauteur.
- Dossier et tête réglable en hauteur.
- Base aluminium poli.

DESCRIPTION	RÉFÉRENCE siège monté	P.V.P SÉRIE 1 siège monté	P.V.P SÉRIE 4 siège monté	P.V.P SÉRIE 7 siège monté
Assise et dossier: Tissu à choisir	137.329.118			



Synchrone avec accoudoirs + assise réglable en profondeur + tête

- Accoudoirs réglables en hauteur.
- Dossier et tête réglable en hauteur.
- Base noire.

DESCRIPTION	RÉFÉRENCE siège monté	P.V.P SÉRIE 1 siège monté	P.V.P SÉRIE 4 siège monté	P.V.P SÉRIE 7 siège monté
Assise et dossier: Tissu à choisir	137.329.111			



Synchrone avec accoudoirs + assise réglable en profondeur

- Accoudoirs réglables en hauteur.
- Dossier réglable en hauteur.
- Base aluminium poli.

DESCRIPTION	RÉFÉRENCE siège monté	P.V.P SÉRIE 1 siège monté	P.V.P SÉRIE 4 siège monté	P.V.P SÉRIE 7 siège monté
Assise et dossier: Tissu à choisir	137.303.118			



Synchrone avec accoudoirs + assise réglable en profondeur

- Accoudoirs réglables en hauteur.
- Dossier réglable en hauteur.
- Base noire.

DESCRIPTION	RÉFÉRENCE siège monté	P.V.P SÉRIE 1 siège monté	P.V.P SÉRIE 4 siège monté	P.V.P SÉRIE 7 siège monté
Assise et dossier: Tissu à choisir	137.303.111			



Synchrone avec accoudoirs + assise réglable en profondeur

- Accoudoirs fixes.
- Dossier réglable en hauteur.
- Base aluminium poli.

DESCRIPTION	RÉFÉRENCE siège monté	P.V.P SÉRIE 1 siège monté	P.V.P SÉRIE 4 siège monté	P.V.P SÉRIE 7 siège monté
Assise et dossier: Tissu à choisir	137.302.118			



Synchrone avec accoudoirs + assise réglable en profondeur

- Accoudoirs fixes.
- Dossier réglable en hauteur.
- Base noire.

DESCRIPTION	RÉFÉRENCE siège monté	P.V.P SÉRIE 1 siège monté	P.V.P SÉRIE 4 siège monté	P.V.P SÉRIE 7 siège monté
Assise et dossier: Tissu à choisir	137.302.111			



Synchrone sans accoudoirs + assise réglable en profondeur

- Dossier réglable en hauteur.
- Base aluminium poli.

DESCRIPTION	RÉFÉRENCE siège monté	P.V.P SÉRIE 1 siège monté	P.V.P SÉRIE 4 siège monté	P.V.P SÉRIE 7 siège monté
Assise et dossier: Tissu à choisir	137.301.118			



Synchrone sans accoudoirs + assise réglable en profondeur

- Dossier réglable en hauteur.
- Base noire.

DESCRIPTION	RÉFÉRENCE siège monté	P.V.P SÉRIE 1 siège monté	P.V.P SÉRIE 4 siège monté	P.V.P SÉRIE 7 siège monté
Assise et dossier: Tissu à choisir	137.301.111			



Luge avec accoudoirs

- Accoudoirs fixes.
- Dossier fixe
- Structure chromée.

DESCRIPTION	RÉFÉRENCE siège monté	P.V.P SÉRIE 1 siège monté	P.V.P SÉRIE 4 siège monté	P.V.P SÉRIE 7 siège monté
Assise et dossier: Tissu à choisir	137.802.118			



Luge avec accoudoirs

- Accoudoirs fixes.
- Dossier fixe
- Structure noire.

DESCRIPTION	RÉFÉRENCE siège monté	P.V.P SÉRIE 1 siège monté	P.V.P SÉRIE 4 siège monté	P.V.P SÉRIE 7 siège monté
Assise et dossier: Tissu à choisir	137.802.111			



Luge sans accoudoirs

- Dossier fixe
- Structure chromée.

DESCRIPTION	RÉFÉRENCE siège monté	P.V.P SÉRIE 1 siège monté	P.V.P SÉRIE 4 siège monté	P.V.P SÉRIE 7 siège monté
Assise et dossier: Tissu à choisir	137.801.118			



Luge sans accoudoirs

- Dossier fixe
- Structure noire.

DESCRIPTION	RÉFÉRENCE siège monté	P.V.P SÉRIE 1 siège monté	P.V.P SÉRIE 4 siège monté	P.V.P SÉRIE 7 siège monté
Assise et dossier: Tissu à choisir	137.801.111			



M 4





■ ■ ■ ■ ■
 ■ ■ ■ ■ ■ Base fabriquée en aluminium poli.
 ■ ■ ■ ■ ■ Roulettes doubles en nylon gris
 avec bande de roulement en
 caoutchouc thermoplastique.



■ ■ ■ ■ ■
 ■ ■ ■ ■ ■ Base fabriquée en polypropylène
 de fibres de verre , finition noire.
 ■ ■ ■ ■ ■ Roulettes doubles en nylon noir
 avec bande de roulement en
 caoutchouc thermoplastique.

SIÈGE OPÉRATIF DOSSIER MOYEN / BAS

- Mécanisme synchrone avec blocage 5 positions.
- Tension réglable.
- Dossier moyen réglable en hauteur ou dossier bas réglable en hauteur.
- Élévation par vérin à gaz, finition noire.
- Assise réglable en profondeur.
- Rembourrage assise mousse galbée en polyuréthane injecté.
- Rembourrage dossier en polyéther.
- Pièces intérieures de l'assise et du dossier en bois contreplaqué.
- Base en polypropylène avec fibre de verre, finition noir.
- Roulettes en nylon Ø 60 mm, finition noir.
- Accoudoirs réglables en hauteur et rotation; finition acier époxy noir et polypropylène finition noir; repose-bras, finition polyuréthane noir.
- Coloris et revêtement : toute la gamme du nuancier.

Dimensions

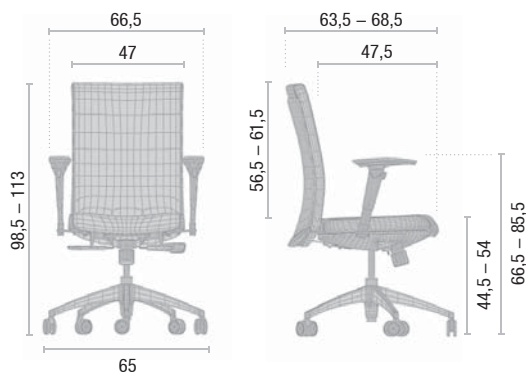

Tissu

Tissu assise et dossier

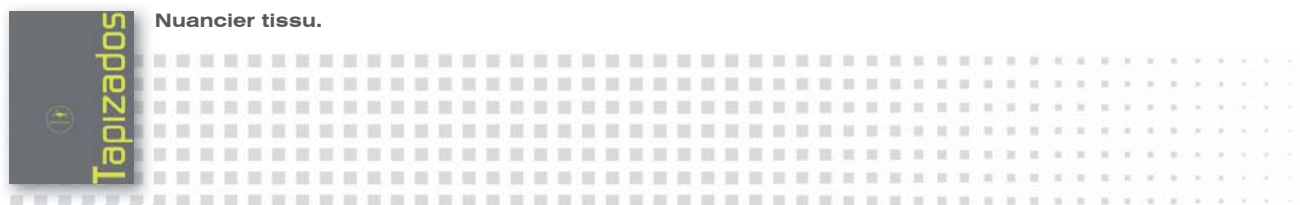

Référence



Synchrone avec accoudoirs + assise réglable en profondeur - Dossier moyen

- Accoudoirs réglables en hauteur.
- Dossier réglable en hauteur.
- Base noire.

DESCRIPTION	RÉFÉRENCE siège monté	P.V.P SÉRIE 1 siège monté	P.V.P SÉRIE 4 siège monté	P.V.P SÉRIE 7 siège monté
Assise et dossier: Tissu à choisir	104.303.001			



Synchrone sans accoudoirs + assise réglable en profondeur - Dossier moyen

- Dossier réglable en hauteur.
- Base noire.

DESCRIPTION	RÉFÉRENCE siège monté	P.V.P SÉRIE 1 siège monté	P.V.P SÉRIE 4 siège monté	P.V.P SÉRIE 7 siège monté
Assise et dossier: Tissu à choisir	104.301.001			



Synchrone avec accoudoirs + assise réglable en profondeur - Dossier bas

- Accoudoirs réglables en hauteur.
- Dossier réglable en hauteur.
- Base noire.

DESCRIPTION	RÉFÉRENCE siège monté	P.V.P SÉRIE 1 siège monté	P.V.P SÉRIE 4 siège monté	P.V.P SÉRIE 7 siège monté
Assise et dossier: Tissu à choisir	104.313.001			



Synchrone sans accoudoirs + assise réglable en profondeur - Dossier bas

- Dossier réglable en hauteur.
- Base noire.

DESCRIPTION	RÉFÉRENCE siège monté	P.V.P SÉRIE 1 siège monté	P.V.P SÉRIE 4 siège monté	P.V.P SÉRIE 7 siège monté
Assise et dossier: Tissu à choisir	104.311.001			

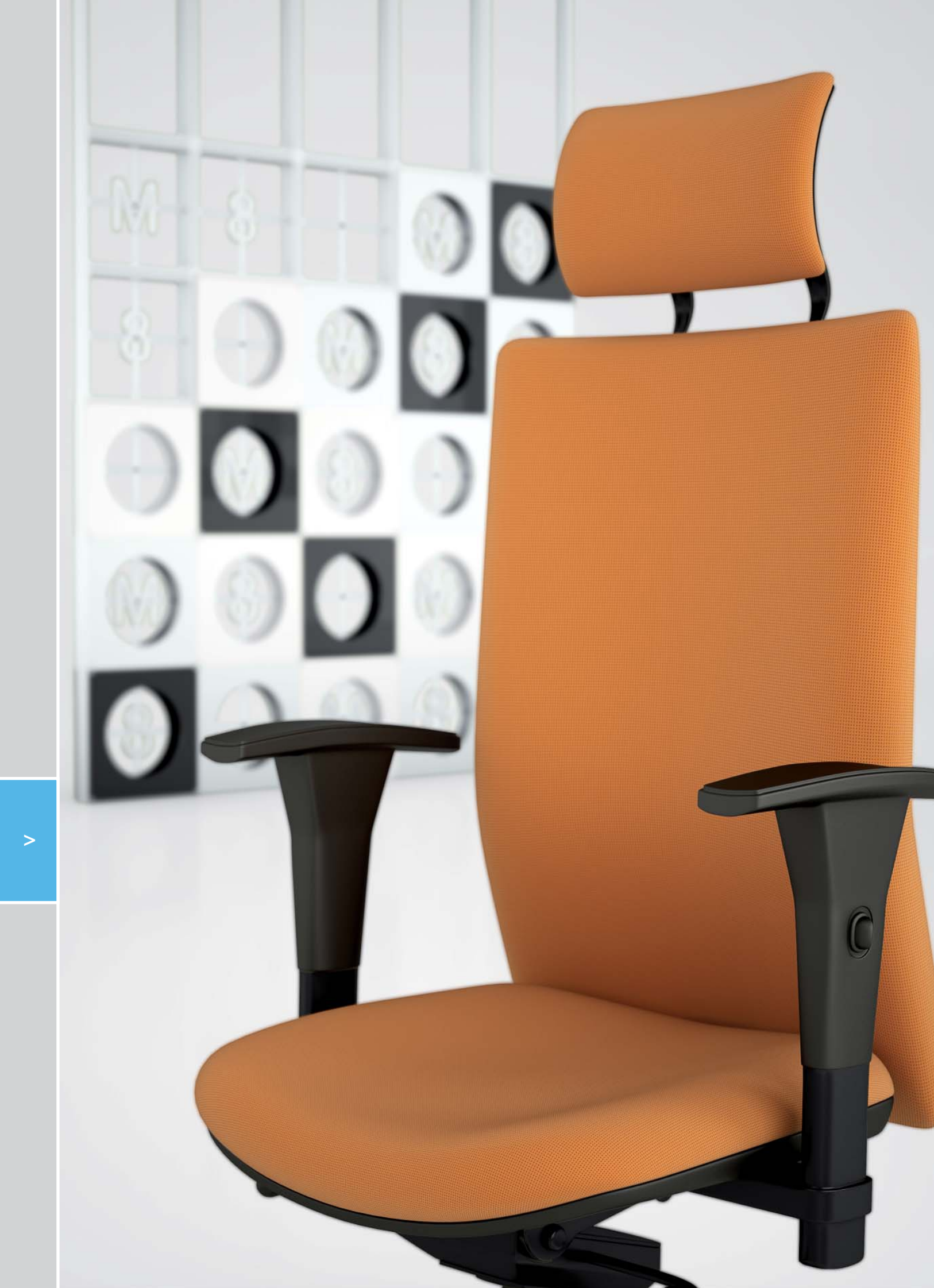

>

M 8





- Base fabriquée en aluminium poli.
- Roulettes doubles en nylon gris avec bande de roulement en caoutchouc thermoplastique.



- Base fabriquée en polypropylène de fibres de verre, finition noire.
- Roulettes doubles en nylon noir avec bande de roulement en caoutchouc thermoplastique.

DIRECTION ET DACTYLO

- Mécanisme synchrone avec blocage 3 positions.
- Tension réglable.
- Élévation par vérin à gaz, finition noir.
- Dossier moyen avec têtière réglable en hauteur.
- Dossier réglable en profondeur (outils d'ajustage obligatoires).
- Têtière ajustable.
- Rembourrage mousse de polyéther assise et dossier.
- Pièces intérieures de l'assise et du dossier en polypropylène.
- Pièces d'enrobage de l'assise, du dossier et du vérin à gaz en polypropylène.
- Base en polypropylène avec fibre de verre, finition noir.
- Roulettes en nylon Ø 50 mm, finition noir.
- Accoudoirs réglables en hauteur en polypropylène, finition noire.
- Coloris et revêtement : toute la gamme du nuancier.

LUGE

- Dossier moyen.
- Structure en tube d'acier circulaire de 28 x 2,5 mm.
- Finition époxy noir.
- Pièces d'enrobage de l'assise et du dossier en polypropylène.
- Rembourrage mousse de polyéther assise et dossier.
- Pièces intérieures de l'assise et du dossier en polypropylène.
- Manchettes accoudoirs en polypropylène, finition noir.
- Coloris et revêtement: toute la gamme du nuancier.

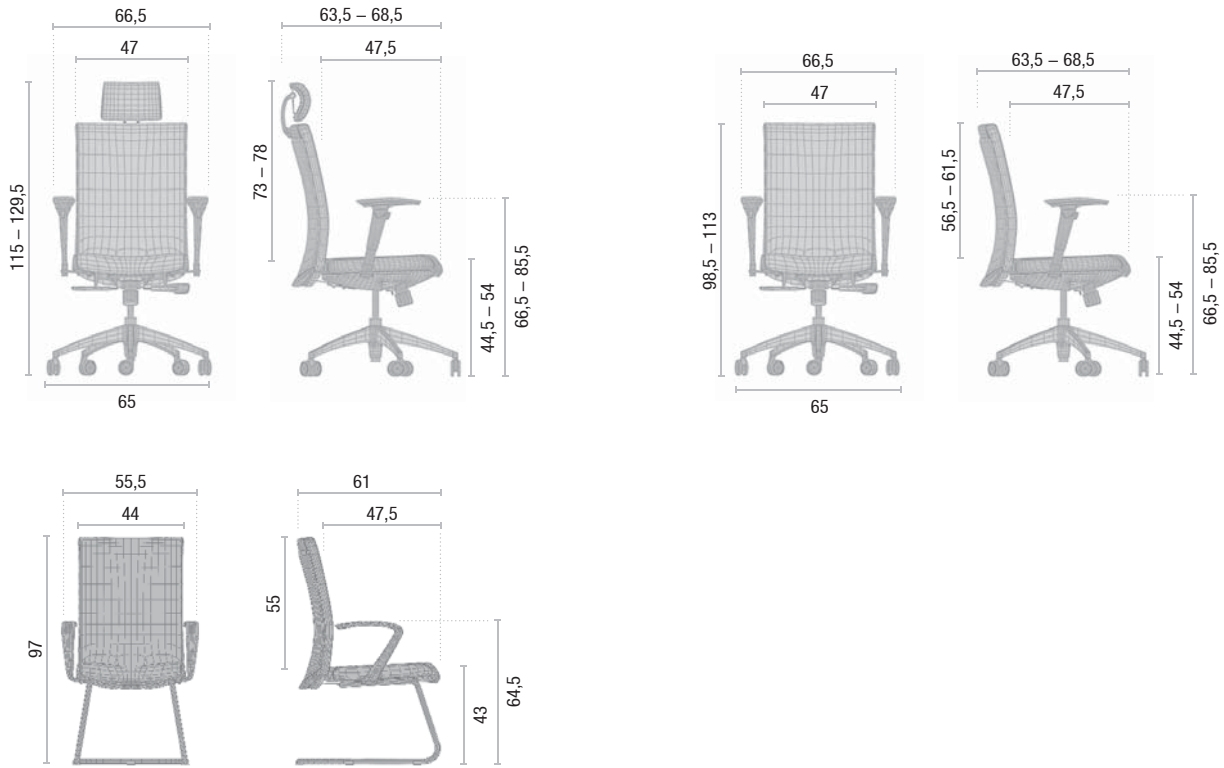

Tissu assise et dossier



Nuancier tissu.



Synchrone avec accoudoirs + tête

- Accoudoirs réglables en hauteur.
- Dossier et tête réglable en hauteur.
- Base noire.

DESCRIPTION	RÉFÉRENCE siège monté	P.V.P SÉRIE 1 siège monté	P.V.P SÉRIE 4 siège monté	P.V.P SÉRIE 7 siège monté
Assise et dossier: Tissu à choisir	108.329.001			



Synchrone avec accoudoirs

- Accoudoirs réglables en hauteur.
- Dossier réglable en hauteur.
- Base aluminium poli.

DESCRIPTION	RÉFÉRENCE siège monté	P.V.P SÉRIE 1 siège monté	P.V.P SÉRIE 4 siège monté	P.V.P SÉRIE 7 siège monté
Assise et dossier: Tissu à choisir	108.303.001			



Synchrone sans accoudoirs

- Dossier réglable en hauteur.
- Base aluminium poli.

DESCRIPTION	RÉFÉRENCE siège monté	P.V.P SÉRIE 1 siège monté	P.V.P SÉRIE 4 siège monté	P.V.P SÉRIE 7 siège monté
Assise et dossier: Tissu à choisir	108.301.001			



Luge avec accoudoirs

- Accoudoirs fixes.
- Dossier fixe
- Structure noire.

DESCRIPTION	RÉFÉRENCE siège monté	P.V.P SÉRIE 1 siège monté	P.V.P SÉRIE 4 siège monté	P.V.P SÉRIE 7 siège monté
Assise et dossier: Tissu à choisir	108.812.001			



>

M 16





- ■ ■ ■ ■ Base fabriquée en aluminium poli.
- ■ ■ ■ ■ Roulettes doubles en nylon gris avec bande de roulement en caoutchouc thermoplastique.



- ■ ■ ■ ■ Base fabriquée en polypropylène de fibres de verre , finition noire.
- ■ ■ ■ ■ Roulettes doubles en nylon noir avec bande de roulement en caoutchouc thermoplastique.



OPÉRATIF DOSSIER MOYEN

- Mécanisme synchrone avec blocage 5 positions.
- Tension réglable.
- Dossier moyen réglable en hauteur.
- Assise réglable en profondeur.
- Élévation par vérin à gaz, finition noir.
- Rembourrage assise mousse galbée en polyuréthane injecté.
- Rembourrage dossier mousse en polyéther.
- Pièces intérieures de l'assise en bois contreplaqué.
- Pièces intérieures du dossier en bois contreplaqué.
- Pièces d'enrobage de l'assise en polypropylène.
- Base en polypropylène avec fibre de verre, finition noir.
- Roulettes doubles en nylon Ø 60 mm, finition noir.
- Accoudoirs fixes en polypropylène avec fibre de verre, finition noir.
- Accoudoirs en acier, finition époxy noir et polypropylène noir; repose-bras en polyuréthane, finition noir; réglables en hauteur et déplacement horizontal.

Dimensions

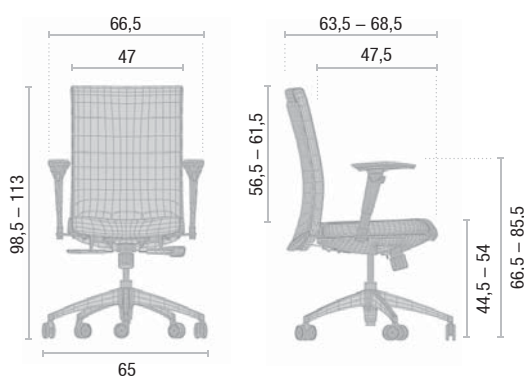

Tissu

Tissu assise et dossier



Nuancier tissu.



Référence



Synchrone avec accoudoirs + assise réglable en profondeur

- Accoudoirs réglables en hauteur.
- Dossier réglable en hauteur.
- Base noire.

DESCRIPTION	RÉFÉRENCE siège monté	P.V.P SÉRIE 1 siège monté	P.V.P SÉRIE 4 siège monté	P.V.P SÉRIE 7 siège monté
Assise et dossier: Tissu à choisir	116.303.002			



Synchrone avec accoudoirs

- Accoudoirs réglables en hauteur.
- Dossier réglable en hauteur.
- Base noire.

DESCRIPTION	RÉFÉRENCE siège monté	P.V.P SÉRIE 1 siège monté	P.V.P SÉRIE 4 siège monté	P.V.P SÉRIE 7 siège monté
Assise et dossier: Tissu à choisir	116.303.001			



Synchrone avec accoudoirs + assise réglable en profondeur

- Accoudoirs fixes.
- Dossier réglable en hauteur.
- Base noire.

DESCRIPTION	RÉFÉRENCE siège monté	P.V.P SÉRIE 1 siège monté	P.V.P SÉRIE 4 siège monté	P.V.P SÉRIE 7 siège monté
Assise et dossier: Tissu à choisir	116.302.002			



Led





Base fabriquée en aluminium poli.
Roulettes doubles en nylon gris avec bande de roulement en caoutchouc thermoplastique.



Base fabriquée en polypropylène de fibres de verre , finition noire.
Roulettes doubles en nylon noir avec bande de roulement en caoutchouc thermoplastique.

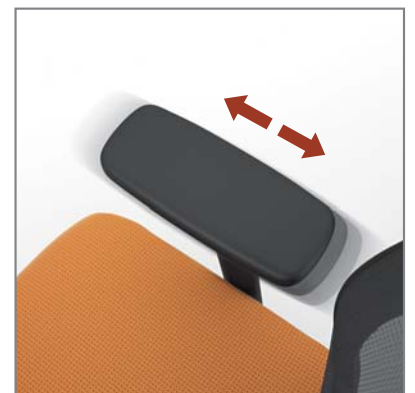
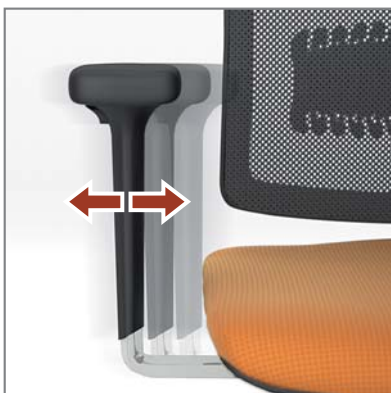

OPÉRATIVE

- Mécanisme lombaire en nylon et POM (polyoxyméthylène); réglable en hauteur et profondeur.
- Structure dossier en nylon.
- Cadre dossier pour résille en polystyrène.
- Résille en nylon.
- Dossier intérieur en polystyrène.
- Mousse de polyéther; densité 47 kg/m³ – épaisseur 30 mm.
- Dossier en Flexpu®.
- Assise extérieure réglable en profondeur (45mm) en nylon.
- Assise intérieure en polystyrène.
- Mousse de polyéther; densité 47 kg/m³ – épaisseur 40 mm.
- Accoudoirs réglables en: hauteur (100 mm), profondeur (60 mm), largeur (Min 455 - Max 525); finition aluminium poli, nylon et repose-bras en polyuréthane.
- Pièce support fixation accoudoir droit en aluminium poli.
- Pièce support fixation accoudoir gauche en aluminium poli.
- Pièce de fixation accoudoirs en fer et polypropylène.
- Plaque de support accoudoirs en acier et finition époxy noir.
- Mécanisme synchrone blocage 4 positions; tension réglable; finition métal et nylon.
- Barre arrière en forme de L en aluminium poli.
- Vérin à gaz pour réglage de l'assise en hauteur (Min 400 – Max 530) dans toutes les positions; finition chromée. Vérin à gaz pour réglage de l'assise en hauteur (Min 400 – Max 530) dans toutes les positions; finition noire.

- Base diam. 700 mm en aluminium poli.
Base diam. 680 mm en nylon.
- Roulette auto-freinée en nylon à bandage caoutchouc.
Diam 65 mm .

Tous les matériaux en plastique sont en plastique texturé finition noire.

Dimensions

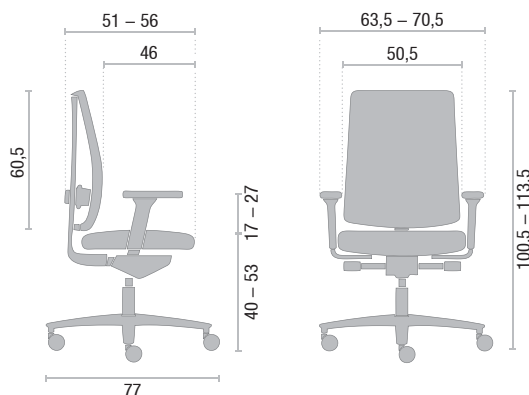

Tissu dossier



Flexpu®.



Résille.

Tissu assise et dossier



Nuancier tissu.

Synchrone avec accoudoirs + assise réglable en profondeur - dossier en Flexpu®.



- Accoudoirs réglables en hauteur.
- Dossier réglable en hauteur.
- Support lombaire ajustable.
- Base aluminium poli.

DESCRIPTION	RÉFÉRENCE siège monté	P.V.P SÉRIE 1 siège monté	P.V.P SÉRIE 4 siège monté	P.V.P SÉRIE 7 siège monté
Assise tissu à choisir Dossier avec Flexpu® noir.	67.303.718			

- Accoudoirs réglables en hauteur.
- Dossier réglable en hauteur.
- Support lombaire ajustable.
- Base noire.

DESCRIPTION	RÉFÉRENCE siège monté	P.V.P SÉRIE 1 siège monté	P.V.P SÉRIE 4 siège monté	P.V.P SÉRIE 7 siège monté
Assise tissu à choisir Dossier avec Flexpu® noir.	67.303.711			

Synchrone avec accoudoirs + assise réglable en profondeur - dossier en résille



- Accoudoirs réglables en hauteur.
- Dossier réglable en hauteur.
- Support lombaire ajustable.
- Base aluminium poli.

DESCRIPTION	RÉFÉRENCE siège monté	P.V.P SÉRIE 1 siège monté	P.V.P SÉRIE 4 siège monté	P.V.P SÉRIE 7 siège monté
Assise tissu à choisir Dossier avec resillé noir	67.303.328			

- Accoudoirs réglables en hauteur.
- Dossier réglable en hauteur.
- Support lombaire ajustable.
- Base nylon noir.

DESCRIPTION	RÉFÉRENCE siège monté	P.V.P SÉRIE 1 siège monté	P.V.P SÉRIE 4 siège monté	P.V.P SÉRIE 7 siège monté
Assise tissu à choisir Dossier avec resillé noir	67.303.321			

Synchrone avec accoudoirs + assise réglable en profondeur



- Accoudoirs réglables en hauteur.
- Dossier réglable en hauteur.
- Support lombaire ajustable.
- Base aluminium poli.

DESCRIPTION	RÉFÉRENCE siège monté	P.V.P SÉRIE 1 siège monté	P.V.P SÉRIE 4 siège monté	P.V.P SÉRIE 7 siège monté
Assise et dossier: Tissu à choisir	67.303.118			

- Accoudoirs réglables en hauteur.
- Dossier réglable en hauteur.
- Support lombaire ajustable.
- Base nylon noir.

DESCRIPTION	RÉFÉRENCE siège monté	P.V.P SÉRIE 1 siège monté	P.V.P SÉRIE 4 siège monté	P.V.P SÉRIE 7 siège monté
Assise et dossier: Tissu à choisir	67.303.111			

Synchrone sans accoudoirs + assise réglable en profondeur - dossier en résille



- Dossier réglable en hauteur.
- Support lombaire ajustable.
- Base aluminium poli.

DESCRIPTION	RÉFÉRENCE siège monté	P.V.P SÉRIE 1 siège monté	P.V.P SÉRIE 4 siège monté	P.V.P SÉRIE 7 siège monté
Assise tissu à choisir Dossier avec Flexpu® noir.	67.301.718			

- Dossier réglable en hauteur.
- Support lombaire ajustable.
- Base nylon noir.

DESCRIPTION	RÉFÉRENCE siège monté	P.V.P SÉRIE 1 siège monté	P.V.P SÉRIE 4 siège monté	P.V.P SÉRIE 7 siège monté
Assise tissu à choisir Dossier avec Flexpu® noir.	67.301.711			

Led opérative sans accoudoirs assise en tissu + dossier en résille.



- Dossier réglable en hauteur.
- Support lombaire ajustable.
- Base aluminium poli.

DESCRIPTION	RÉFÉRENCE siège monté	P.V.P SÉRIE 1 siège monté	P.V.P SÉRIE 4 siège monté	P.V.P SÉRIE 7 siège monté
Assise tissu à choisir Dossier avec resillé noir	67.301.328			

- Dossier réglable en hauteur.
- Support lombaire ajustable.
- Base nylon noir.

DESCRIPTION	RÉFÉRENCE siège monté	P.V.P SÉRIE 1 siège monté	P.V.P SÉRIE 4 siège monté	P.V.P SÉRIE 7 siège monté
Assise tissu à choisir Dossier avec resillé noir	67.301.321			

Synchrone sans accoudoirs + assise réglable en profondeur



- Dossier réglable en hauteur.
- Support lombaire ajustable.
- Base aluminium poli.

DESCRIPTION	RÉFÉRENCE siège monté	P.V.P SÉRIE 1 siège monté	P.V.P SÉRIE 4 siège monté	P.V.P SÉRIE 7 siège monté
Assise et dossier: Tissu à choisir	67.301.118			

- Dossier réglable en hauteur.
- Support lombaire ajustable.
- Base nylon noir.

DESCRIPTION	RÉFÉRENCE siège monté	P.V.P SÉRIE 1 siège monté	P.V.P SÉRIE 4 siège monté	P.V.P SÉRIE 7 siège monté
Assise et dossier: Tissu à choisir	67.301.111			